

# प्रतिनिधिसभा सदस्य तथा प्रदेशसभा सदस्य उपनिर्वाचन निर्देशिका, २०७६

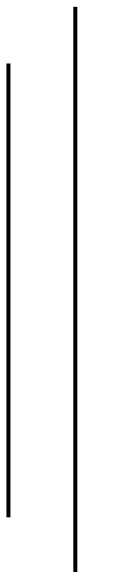

निर्वाचन आयोग, नेपाल

कान्तिपथ, काठमाडौं

**प्रकाशक** : निर्वाचन आयोग, नेपाल  
कान्तिपथ, काठमाडौं

**प्रकाशन मिति** : २०७६ कार्तिक

**छपाइ भएको प्रति** : १०००

## विषयसूची

१.	परिच्छेद-१	प्रारम्भिक	१
२.	परिच्छेद-२	मुख्य निर्वाचन अधिकृत र निर्वाचन अधिकृत सम्बन्धी व्यवस्था	५
३.	परिच्छेद-३	मतदान अधिकृत र अन्य कर्मचारी सम्बन्धी व्यवस्था	२
४.	परिच्छेद-४	निर्वाचन कार्यालयको काम, कर्तव्य र अधिकार	१५
५.	परिच्छेद-५	मतदाता नामावली सम्बन्धी व्यवस्था	१७
६.	परिच्छेद-६	निर्वाचन प्रणाली र निर्वाचन कार्यक्रम सम्बन्धी व्यवस्था	१२
७.	परिच्छेद-७	उम्मेदवारको योग्यता तथा मनोनयन	१२
८.	परिच्छेद-८	मतदान केन्द्र सम्बन्धी व्यवस्था	३५
९.	परिच्छेद-९	मतदान सम्बन्धी व्यवस्था	३६
१०.	परिच्छेद-१०	मतगणना सम्बन्धी व्यवस्था	७१
११.	परिच्छेद-११	अनुगमन सम्बन्धी व्यवस्था	८५
१२.	परिच्छेद-१२	आचारसंहिता अनुगमन सम्बन्धी व्यवस्था	२४
१३.	परिच्छेद-१३	पर्यवेक्षण सम्बन्धी व्यवस्था	१०१
१४.	परिच्छेद-१४	विविध	११२
१५.	अनुसूचीहरू		१२५



# प्रतिनिधिसभा सदस्य तथा प्रदेशसभा सदस्य उपनिर्वाचन निर्देशिका, २०७६

निर्वाचन आयोगबाट स्वीकृत मिति

२०७६।०७।०६

प्रतिनिधिसभा सदस्य निर्वाचन ऐन, २०७४ को दफा ८० र प्रदेशसभा सदस्य निर्वाचन ऐन, २०७४ को दफा ८० ले दिएको अधिकार प्रयोग गरी निर्वाचन आयोगले यो निर्देशिका बनाएको छ।

## परिच्छेद-१

### प्रारम्भिक

१. संक्षिप्त नाम र प्रारम्भ : (१) यस निर्देशिकाको नाम “प्रतिनिधिसभा सदस्य तथा प्रदेशसभा सदस्य उपनिर्वाचन निर्देशिका, २०७६” रहेको छ।

(२) यो निर्देशिका तुरुन्त प्रारम्भ हुनेछ।

२. परिभाषा : विषय वा प्रसङ्गले अर्को अर्थ नलागेमा यस निर्देशिकामा,-

(क) “अनुगमनकर्ता” भन्नाले प्रतिनिधिसभा तथा प्रदेशसभा सदस्यको निर्वाचनको काम कारवाही तथा आयोगले जारी गरेको निर्वाचन आचारसंहिता कार्यान्वयन सम्बन्धमा अनुगमन गर्न आयोगले खटाएको अनुगमनकर्ता सम्झनु पर्छ र सो शब्दले त्यसरी अनुगमन गर्न आयोगले गठन गरेको अनुगमन टोली वा अनुगमन समितिलाई समेत जनाउँछ।

(ख) “अनुगमन टोली” भन्नाले आयोगले निर्वाचन सम्बन्धी कामको अनुगमनको लागि खटाएको दफा १८४ बमोजिमको निर्वाचन अनुगमन टोली सम्झनु पर्छ।

(ग) “आचारसंहिता” भन्नाले निर्वाचन आयोग ऐन, २०७३ को दफा २२ बमोजिम आयोगले बनाएको निर्वाचन आचारसंहिता सम्झनु पर्छ।

- (घ) “आयोग” भन्नाले संविधानको धारा २४५ बमोजिमको निर्वाचन आयोग सम्भन्तु पर्छ ।
- (ङ) “उपनिर्वाचन” भन्नाले पहिलो हुने निर्वाचित हुने निर्वाचन प्रणाली बमोजिम निर्वाचित प्रतिनिधिसभा सदस्य वा प्रदेशसभा सदस्यको पद रिक्त भई हुने उपनिर्वाचन सम्भन्तु पर्छ ।
- (च) “उम्मेदवार” भन्नाले प्रतिनिधिसभा सदस्य तथा प्रदेशसभा सदस्यको उपनिर्वाचनको लागि मनोनयन गरिएको व्यक्ति सम्भन्तु पर्छ ।
- (छ) “ऐन” भन्नाले प्रतिनिधिसभा सदस्य निर्वाचनको हकमा प्रतिनिधिसभा सदस्य निर्वाचन ऐन, २०७४ र प्रदेशसभा सदस्य निर्वाचनको हकमा प्रदेश सभा सदस्य निर्वाचन ऐन, २०७४ सम्भन्तु पर्छ ।
- (ज) “दल” भन्नाले उपनिर्वाचनको प्रयोजनको लागि आयोगमा दर्ता कायम भएको राजनीतिक दल सम्भन्तु पर्छ र सो शब्दले एकल चुनाव चिन्ह लिई संयुक्त रूपमा निर्वाचनमा सहभागी हुने दलहरूको समूहलाई समेत जनाउँछ ।
- (झ) “नियमावली” भन्नाले प्रतिनिधिसभा सदस्य उपनिर्वाचनको हकमा प्रतिनिधि सभा सदस्य निर्वाचन नियमावली, २०७४ र प्रदेशसभा सदस्य उपनिर्वाचनको हकमा प्रदेशसभा सदस्य निर्वाचन नियमावली, २०७४ सम्भन्तु पर्छ ।
- (ञ) “निर्वाचन अधिकारी” भन्नाले जिल्ला निर्वाचन कार्यालयको प्रमुख सम्भन्तु पर्छ ।
- (ट) “निर्वाचन अधिकृत” भन्नाले दफा ३ वा ४ बमोजिम आयोगबाट नियुक्त भएको मुख्य निर्वाचन अधिकृत तथा निर्वाचन अधिकृत सम्भन्तु पर्छ र सो शब्दले सहायक निर्वाचन अधिकृतलाई समेत जनाउँछ ।
- (ठ) “निर्वाचन अनुगमन” भन्नाले निर्वाचन व्यवस्थापनको लागि प्रचलित निर्वाचन कानून र आयोगले निर्धारण गरेका नीति, कार्यक्रम, कार्य प्रक्रिया, मापदण्ड, पर्यवेक्षकको आचारसंहिता, निर्वाचन कार्यतालिका र

आदेश बमोजिम हुनुपर्ने सबै प्रकारका काम व्यवस्थित एवं प्रभावकारी ढङ्गले सञ्चालन गर्न तथा त्यस्ता कार्यको सञ्चालनमा कुनै अवरोध वा कठिनाई उत्पन्न भएमा निर्धारित नीति वा मापदण्ड बमोजिम गराउन निर्देशन दिने र यस निर्देशिका बमोजिम स्थलगत अवलोकन गर्ने, तथ्य सङ्कलन गर्ने, विश्लेषण गर्ने तथा प्रतिवेदन दिने समेतका कार्य सम्भन्नु पर्छ ।

- (ड) “निर्वाचन कार्यक्रम” भन्नाले दफा १७ बमोजिमको निर्वाचन कार्यक्रम सम्भन्नु पर्छ ।
- (ढ) “निर्वाचन कार्यालय” भन्नाले जिल्ला निर्वाचन कार्यालय सम्भन्नु पर्छ ।
- (ण) “निर्वाचन क्षेत्र” भन्नाले पहिलो हुने निर्वाचित हुने निर्वाचन प्रणाली बमोजिम हुने प्रतिनिधिसभा सदस्य र प्रदेशसभा सदस्य निर्वाचन प्रयोजनको लागि सङ्घीय कानून बमोजिम निर्वाचन क्षेत्र निर्धारण आयोगले निर्धारण गरेको निर्वाचन क्षेत्र सम्भन्नु पर्छ ।
- (त) “निर्वाचन चिन्ह” भन्नाले आयोगले निर्धारण गरेको दफा ४६ बमोजिमको निर्वाचन चिन्ह सम्भन्नु पर्छ ।
- (थ) “निर्वाचन प्रतिनिधि” भन्नाले पहिलो हुने निर्वाचित हुने निर्वाचन प्रणाली बमोजिम हुने उपनिर्वाचनमा उम्मेदवारको तर्फबाट गर्नुपर्ने कामको लागि दफा २२८ बमोजिम नियुक्त भएको व्यक्ति सम्भन्नु पर्छ ।
- (द) “मतगणना प्रतिनिधि” भन्नाले उम्मेदवार वा निर्वाचन प्रतिनिधिले मतगणनाको काममा प्रतिनिधित्व गर्नको लागि दफा २२९ बमोजिम नियुक्त गरेको व्यक्ति सम्भन्नु पर्छ ।
- (ध) “मतदाता” भन्नाले प्रतिनिधिसभा सदस्य तथा प्रदेशसभा सदस्यको उपनिर्वाचन प्रयोजनको लागि सङ्घीय कानून बमोजिम अन्तिम मतदाता नामावलीमा नाम समावेश भएको व्यक्ति सम्भन्नु पर्छ ।
- (न) “मतदाता नामावली” भन्नाले मतदाता नामावली ऐन, २०७३ को दफा ४ बमोजिम आयोगले तयार गरेको

मतदाताको विवरण सहितको अन्तिम मतदाता नामावली सम्झनु पर्छ ।

- (प) “मतदाता परिचयपत्र” भन्नाले मतदान गर्ने प्रयोजनका लागि प्रचलित सङ्घीय कानून बमोजिम आयोगले संवत् २०७४ सालमा जारी गरेको फोटोसहितको मतदाता परिचयपत्र र संवत् २०७६ मंसिर १४ गते हुने उपनिर्वाचनको लागि जारी गरिएको फोटोसहितको मतदाता परिचयपत्र समेतलाई सम्झनु पर्छ ।
- (फ) “मतदान अधिकृत” भन्नाले दफा ८ बमोजिम निर्वाचन अधिकृतले नियुक्त गरेको मतदान अधिकृत सम्झनु पर्छ र सो शब्दले सहायक मतदान अधिकृतलाई समेत जनाउँछ ।
- (ब) “मतदान केन्द्र” भन्नाले निर्वाचनमा मतदान गर्न आयोगले दफा ५५ बमोजिम तोकेको मतदान केन्द्र सम्झनु पर्छ र सो शब्दले मतदान उपकेन्द्रलाई समेत जनाउँछ ।
- (भ) “मतदान प्रतिनिधि” भन्नाले कुनै उम्मेदवार वा निर्वाचन प्रतिनिधिले प्रत्येक मतदान केन्द्रमा प्रतिनिधित्व गर्नको लागि दफा ८५ बमोजिम नियुक्त गरेको व्यक्ति सम्झनु पर्छ ।
- (म) “मतपत्र” भन्नाले उपनिर्वाचनमा मतदान गर्नका लागि व्यवस्था गरिएको मतपत्र सम्झनु पर्छ ।
- (य) “मतपेटिका” भन्नाले मत सङ्केत गरेको मतपत्र राख्नका लागि आयोगले व्यवस्था गरेको मतपेटिका सम्झनु पर्छ ।
- (र) “मनोनयनपत्र” भन्नाले पहिलो हुने निर्वाचित हुने निर्वाचन प्रणाली बमोजिम हुने उपनिर्वाचनमा उम्मेदवारीको लागि निर्वाचन अधिकृत समक्ष पेश भएको मनोनयनपत्र सम्झनु पर्छ ।
- (ल) “संविधान” भन्नाले नेपालको संविधान सम्झनु पर्छ ।



## परिच्छेद-२

### मुख्य निर्वाचन अधिकृत र निर्वाचन अधिकृत सम्बन्धी व्यवस्था

#### ३. मुख्य निर्वाचन अधिकृतको नियुक्ति तथा काम, कर्तव्य र अधिकार :

(१) संविधान, ऐन, नियमावली तथा प्रचलित सङ्घीय कानून बमोजिम उपनिर्वाचनमा सम्पादन गर्नुपर्ने काम गर्न वा गराउनका लागि आयोगले न्याय परिषद्को परामर्शमा उपनिर्वाचन हुने प्रत्येक जिल्लामा जिल्ला न्यायाधीशलाई मुख्य निर्वाचन अधिकृत नियुक्त गर्नेछ ।

(२) आयोगको निर्देशनको अधीनमा रही आफूलाई तोकिएको जिल्लाभित्रका निर्वाचन क्षेत्रहरूको उपनिर्वाचन सम्बन्धी कामको समन्वय र सुपरीवेक्षण गरी आवश्यक निर्देशन दिनु मुख्य निर्वाचन अधिकृतको कर्तव्य हुनेछ ।

(३) मुख्य निर्वाचन अधिकृतले आफूलाई तोकिएको निर्वाचन क्षेत्रमा निर्वाचन अधिकृतको काम, कर्तव्य र अधिकारको प्रयोग समेत गर्नेछ ।

(४) ऐन, नियमावली तथा यस निर्देशिकामा अन्यत्र उल्लिखित काम, कर्तव्य र अधिकारको अतिरिक्त मुख्य निर्वाचन अधिकृतको काम, कर्तव्य र अधिकार देहाय बमोजिम हुनेछ :-

- (क) उपनिर्वाचनको लागि आवश्यक पर्ने जनशक्ति व्यवस्थापन गर्न निर्वाचन कार्यालयबाट नेपाल सरकार, प्रदेश सरकार तथा स्थानीय तहमा कार्यरत कर्मचारीको विवरण माग गर्ने,
- (ख) खण्ड (क) बमोजिम कर्मचारीको विवरण प्राप्त भएपछि प्रमुख जिल्ला अधिकारी, सम्बन्धित निर्वाचन अधिकृत तथा निर्वाचन अधिकारीसँग समन्वय गरी निर्वाचन क्षेत्रको लागि आवश्यक पर्ने कर्मचारीको नामावली सम्बन्धित निर्वाचन अधिकृतलाई उपलब्ध गराउने,
- (ग) जिल्लाभित्रको उपनिर्वाचन सम्बन्धी कामलाई व्यवस्थित र मर्यादित बनाउन निर्वाचन अधिकृतसँग समन्वय गर्ने र आवश्यकता अनुसार निर्देशन दिने,
- (घ) उपनिर्वाचन सम्पन्न भएपछि जिल्लाभित्रका निर्वाचन अधिकृतहरूबाट प्राप्त प्रतिवेदनको आधारमा एकमुष्ट प्रतिवेदन तयार गरी आयोग समक्ष पेश गर्ने,

(ड) जिल्लाभित्र उपनिर्वाचन सम्बन्धी कामको सुपरीवेक्षण र समन्वयको लागि आयोगले तोके बमोजिमका अन्य काम गर्ने ।

४. निर्वाचन अधिकृतको नियुक्ति तथा काम, कर्तव्य र अधिकार :

(१) संविधान, ऐन, नियमावली तथा प्रचलित सङ्घीय कानून बमोजिम उपनिर्वाचनमा सम्पादन गर्नुपर्ने काम गर्न वा गराउनका लागि प्रत्येक निर्वाचन क्षेत्रमा आयोगले न्याय सेवा आयोगको परामर्शमा न्याय सेवाका कम्तीमा राजपत्राङ्कित द्वितीय श्रेणीका अधिकृतलाई निर्वाचन अधिकृतमा नियुक्ति गर्नेछ ।

(२) आयोग र मुख्य निर्वाचन अधिकृतको निर्देशनको अधीनमा रही आफूलाई तोकिएको निर्वाचन क्षेत्रमा ऐन, नियमावली र यस निर्देशिका बमोजिम उपनिर्वाचन गराउने सम्बन्धी सम्पूर्ण काम कारवाही स्वच्छ, निष्पक्ष र स्वतन्त्र रूपमा गर्नु गराउनु निर्वाचन अधिकृतको कर्तव्य हुनेछ ।

(३) यस निर्देशिकामा अन्यत्र उल्लिखित काम, कर्तव्य र अधिकारका अतिरिक्त निर्वाचन अधिकृतको काम, कर्तव्य र अधिकार देहाय बमोजिम हुनेछ :-

(क) आयोगबाट प्राप्त भएको मतदान केन्द्रको सूची आफ्नो कार्यालयमा प्रकाशन गर्ने वा गराउने,

(ख) दफा ३ को उपदफा (४) को खण्ड (ख) बमोजिम प्राप्त कर्मचारीको विवरणको आधारमा निर्वाचन क्षेत्रभित्रका मतदान केन्द्रका लागि आवश्यक पर्ने मतदान अधिकृत, सहायक मतदान अधिकृत र अन्य सहायक कर्मचारी तथा सहयोगी कर्मचारी नियुक्त गरी मतदान केन्द्रमा खटाउने, सुरक्षाको दृष्टिले अति संवेदनशील वा संवेदनशील र उच्च जोखिममा रहेका मतदान केन्द्रमा कर्मचारी खटाउँदा प्रमुख जिल्ला अधिकारीको समेत राय परामर्श लिनुपर्ने,

(ग) आयोगले उपलब्ध गराएका मतपत्र तथा अन्य निर्वाचन सामग्री रुजु गरी बुझी लिने,

(घ) सहायक निर्वाचन अधिकृत तथा निर्वाचन अधिकृतको कार्यालयमा खटिएका कर्मचारीलाई उपनिर्वाचन तथा मतदान सम्बन्धी प्रक्रियाको विषयमा अभिमुखीकरण गर्ने वा गराउने,

- (ड) आयोगबाट प्राप्त मतपत्र लगायतका निर्वाचन सामग्री मतदान अधिकृतलाई उपलब्ध गराउने,
- (च) मतदान केन्द्र तथा मतगणना गर्ने स्थान र मतदान तथा मतगणना कार्यमा खटिने कर्मचारीको आवश्यक सुरक्षा प्रबन्धको लागि स्थानीय प्रशासनसँग समन्वय गर्ने,
- (छ) मतदानको दिन मतदान केन्द्रमा मतदान कार्यको अनुगमन, निरीक्षण तथा रेखदेख गर्ने वा गराउने,
- (ज) मतदान कार्य समाप्त भएपछि मतगणना गर्ने स्थानमा प्राप्त भएका मतपेटिका बुझी सुरक्षित साथ राख्ने,
- (झ) सम्बन्धित निर्वाचन क्षेत्रभित्रका सबै मतदान केन्द्रबाट मतपेटिका सङ्कलन भएपछि मतगणना गर्ने,
- (ञ) मतगणना कार्य प्रारम्भ भएपछि समय-समयमा मतगणना परिणामको बारेमा मतगणनास्थलमा जानकारी गराई सोको विवरण आयोगमा पठाउने,
- (ट) उपनिर्वाचनको मतगणना कार्य समाप्त भएपछि निर्वाचन परिणामको घोषणा गर्ने,
- (ठ) उपनिर्वाचन सम्पन्न भएपछि सोको परिणाम निर्वाचन कार्यालय, मुख्य निर्वाचन अधिकृतको कार्यालय र आयोगमा पठाउने,
- (ड) उपनिर्वाचन सम्पन्न भएपछि निर्वाचन अधिकृतको कार्यालयमा रहेका निर्वाचन सामग्री तथा कागजातहरू निर्वाचन कार्यालयमा बुझाउने,
- (ढ) आयोगबाट स्वीकृत उपनिर्वाचन सञ्चालन आर्थिक कार्यविधि, २०७६ मा उल्लेख भए बमोजिम खर्च लेख्ने, लेखा राख्ने र तदनुसारको वित्तीय उत्तरदायित्व वहन गर्ने ।
- (ण) उपनिर्वाचन सम्बन्धी सम्पूर्ण खर्चको सम्बन्धमा सम्बन्धित कोष तथा लेखा नियन्त्रक कार्यालयबाट आन्तरिक लेखापरीक्षण गराई सोको प्रमाणित आय-व्यय विवरण सहितको सम्पूर्ण श्रेस्ता अन्तिम लेखापरीक्षणको लागि आयोगले तोकेको समयमावधि भित्र निर्वाचन कार्यालयमा बुझाउने,

- (त) उपनिर्वाचनको पर्यवेक्षणलाई व्यवस्थित र मर्यादित बनाउन आवश्यक व्यवस्था गर्ने,
- (थ) आचारसंहिता पालना गर्ने गराउने सम्बन्धमा देहाय बमोजिम गर्ने :-
- (१) आचारसंहिताको पालना गर्नु पर्ने कर्तव्य भएका दल, उम्मेदवार तथा तिनका प्रतिनिधि, नेपाल सरकार, प्रदेश सरकार, स्थानीय तह, आमसञ्चारका माध्यम (छापा तथा विद्युतीय), निजी तथा गैर सरकारी संस्था, पर्यवेक्षक लगायतका सबै निकाय, संस्था तथा व्यक्तिलाई निर्वाचन आचारसंहिताको पालना गर्न लगाउने,
- (२) उपखण्ड (१) बमोजिम आचारसंहिताको पालना गर्नुपर्ने कर्तव्य भएका निकाय, संस्था वा व्यक्तिबाट आचारसंहिता उल्लङ्घन भएको देखिए, बुझिए वा सुनिएमा आवश्यकता अनुसार स्थानीय प्रशासन वा सुरक्षा निकायको सहयोग लिई त्यस्तो कार्य रोक्ने वा रोक्न लगाउने,
- (३) उपखण्ड (१) र (२) बमोजिमको विवरण तुरुन्त मुख्य निर्वाचन अधिकृतको कार्यालय र आयोगमा पठाउने ।
- (४) उम्मेदवार वा निजका प्रतिनिधि, मतदान कार्यमा संलग्न कर्मचारी, स्वयम्सेवकलाई निर्वाचन सञ्चालन प्रतिवद्धता पत्रमा हस्ताक्षर गराई कार्यान्वयन गर्ने गराउने ।
- (द) उपनिर्वाचन सम्पन्न भएपछि त्यसको प्रतिवेदन तयार गरी मुख्य निर्वाचन अधिकृत समक्ष बुझाउने,
- (ध) निर्वाचन सम्बन्धी प्रचलित कानूनी व्यवस्था र निर्वाचन आयोगले समय-समयमा दिएका आदेश तथा निर्देशनको अधीनमा रही उपनिर्वाचन सम्पन्न गर्न आवश्यक पर्ने अन्य सबै कार्य गर्ने,
- (न) निर्वाचन (कसूर तथा सजाय) ऐन, २०७३ बमोजिमको अधिकार प्रयोग गर्ने ।

५. **निर्वाचन अधिकृत आयोगप्रति उत्तरदायी हुने** : निर्वाचन अधिकृत उपनिर्वाचन सम्बन्धी सम्पूर्ण कामको लागि आयोगप्रति उत्तरदायी हुनेछ ।
६. **सहायक निर्वाचन अधिकृत र अन्य कर्मचारीको नियुक्ति** : (१) निर्वाचन अधिकृतले उपनिर्वाचन सम्बन्धी कार्य सञ्चालनको लागि नेपाल सरकार, प्रदेश सरकार तथा स्थानीय तहमा कार्यरत कर्मचारीमध्येबाट सहायक निर्वाचन अधिकृत र अन्य कर्मचारी नियुक्ति गर्नेछ ।

(२) उपदफा (१) बमोजिम नियुक्त सहायक निर्वाचन अधिकृत र अन्य कर्मचारीले निर्वाचन अधिकृतको प्रत्यक्ष निर्देशन र नियन्त्रणमा रही उपनिर्वाचन सम्बन्धी काममा निर्वाचन अधिकृतलाई सहयोग गर्नु पर्नेछ ।

७. **अधिकार प्रत्यायोजन** : निर्वाचन अधिकृतले ऐन, नियमावली तथा यस निर्देशिका बमोजिम आफूलाई प्राप्त उपनिर्वाचन सम्बन्धी केही अधिकार सहायक निर्वाचन अधिकृत वा उपनिर्वाचनको काममा खटिएका कर्मचारीलाई प्रत्यायोजन गर्न सक्नेछ ।

तर त्यसरी अधिकार प्रत्यायोजन गर्दा मनोनयनपत्र जाँच गर्ने, मनोनयनपत्र सदर वा बदर गर्ने, मत सदर वा बदर गर्ने र मतगणनाको अन्तिम परिणाम घोषणा गर्ने अधिकार प्रत्यायोजन गर्न सकिने छैन ।

### परिच्छेद-३

#### मतदान अधिकृत र अन्य कर्मचारी सम्बन्धी व्यवस्था

८. **मतदान अधिकृतको नियुक्ति** : (१) निर्वाचन अधिकृतले दफा ३ को उपदफा (४) को खण्ड (ख) बमोजिम प्राप्त नामावली अनुसारका कर्मचारीमध्येबाट प्रत्येक मतदान केन्द्रको लागि एक जना मतदान अधिकृत नियुक्ति गर्नु पर्नेछ ।

(२) उपदफा (१) बमोजिम मतदान अधिकृत नियुक्ति गर्दा कर्मचारीको आफ्नो घर ठेगाना रहेको स्थानको सम्बन्धित वडामा नपर्ने गरी नियुक्ति गर्नु पर्नेछ ।

(३) गाउँपालिकाको मतदान केन्द्रमा सामान्यतया: राजपत्राङ्कित तृतीय श्रेणी वा प्रदेश वा स्थानीय तहका अधिकृतस्तर सातौँ वा अधिकृतस्तर आठौँ तह वा सो सरहको कर्मचारी र नगरपालिकाको मतदान केन्द्रमा सामान्यतया: राजपत्राङ्कित द्वितीय श्रेणी वा प्रदेश वा स्थानीय तहका अधिकृतस्तर नवौँ वा अधिकृतस्तर दशौँ तह वा सो सरहको कर्मचारीलाई मतदान अधिकृत नियुक्त गर्नु पर्नेछ ।

(४) उपदफा (१) बमोजिम नियुक्त भएका मतदान अधिकृतको दस्तखत नमूना सम्बन्धित निर्वाचन अधिकृतलाई उपलब्ध गराउनु पर्नेछ ।

(५) मतदान अधिकृतले निर्वाचन अधिकृतको प्रत्यक्ष नियन्त्रण, निर्देशन तथा सुपरीवेक्षणमा रही आफूलाई तोकिएको मतदान केन्द्रमा मतदान सम्बन्धी कार्य स्वतन्त्र र निष्पक्ष भई सञ्चालन गर्नु पर्नेछ ।

९. **मतदान अधिकृतको काम, कर्तव्य र अधिकार :** ऐन, नियमावली र यस निर्देशिकामा अन्यत्र उल्लिखित काम, कर्तव्य र अधिकारका अतिरिक्त मतदान अधिकृतको काम, कर्तव्य र अधिकार देहाय बमोजिम हुनेछ :-

- (क) मतदान अधिकृतमा नियुक्त भएपछि आयोगले व्यवस्था गरेको उपनिर्वाचन सम्बन्धी तालिम तथा अभिमुखीकरण कार्यक्रममा भाग लिने,
- (ख) निर्वाचन अधिकृतको कार्यालयबाट उपलब्ध गराइएका मतपत्र लगायतका निर्वाचन सामग्री रुजु गरी बुझी लिने,
- (ग) निर्वाचन कार्यालयबाट उपलब्ध गराइएको मतदातालाई वितरण गर्नुपर्ने मतदाता परिचयपत्र तथा मतदान केन्द्र सम्बन्धी अन्य निर्वाचन सामग्री रुजु गरी बुझी लिने,
- (घ) आफूलाई तोकिएको मतदान केन्द्रमा खटाइएका सहायक मतदान अधिकृत, अन्य कर्मचारी तथा सुरक्षाकर्मीसँग समन्वय गर्ने,
- (ङ) आफू खटिएको मतदान केन्द्रमा खटाइएका अन्य कर्मचारीलाई कामको बाँडफाँड गरी मतदानको काममा लगाउने,
- (च) आफू खटिएको मतदान केन्द्रमा पुग्ने कार्यक्रम निर्धारण गरी त्यस्तो मतदान केन्द्रमा खटिएका कर्मचारीलाई जानकारी गराउने,
- (छ) आफू खटिएको मतदान केन्द्रमा तोकिएको समयभित्र पुगी मतदान केन्द्र निर्माण गर्ने,
- (ज) सुरक्षा, भौगोलिक कठिनाई तथा अन्य कुनै मनासिब कारणले तोकिएको मतदान केन्द्रमा उपनिर्वाचन सम्पन्न गराउन नसकिने भई तत्काल अर्को मतदान

- केन्द्र स्थापना गर्नुपर्ने अवस्था भएमा त्यसको जानकारी तुरुन्त निर्वाचन अधिकृतलाई गराउने,
- (भ) आफू खटिएको मतदान केन्द्रमा मतदान गर्ने मतदाताहरूलाई मतदान हुने दिन भन्दा अगावै मतदाता परिचयपत्र वितरण गर्ने,
- (ब) मतदान कार्यमा सहयोग गर्न दफा ७७ बमोजिमको सङ्ख्यामा स्वयंसेवक नियुक्त गर्ने,
- (ट) मतदान कार्यलाई सहज तरिकाले सम्पन्न गर्न दल तथा उम्मेदवारका स्थानीय प्रतिनिधिसँग समन्वय गर्ने,
- (ठ) मतदान कार्यलाई सुचारु तरिकाले अघि बढाउन चनाखो भई मतदान कार्यको निरन्तर अनुगमन गर्ने,
- (ड) मतदानको दिन मतदान कार्यको सम्बन्धमा भई रहेको गतिविधि बारे समय-समयमा निर्वाचन अधिकृतलाई जानकारी गराउने,
- (ढ) मतदानको दिन मतदान केन्द्रमा आउने विभिन्न पर्यवेक्षक, पत्रकार, अनुगमनकर्ता र सुरक्षाकर्मीलाई मतदान कार्यको अवस्था बारे जानकारी दिने,
- (ण) आचारसंहिता सम्बन्धमा देहाय बमोजिम गर्ने :-
- (१) आचारसंहिता पालना गर्नुपर्ने कर्तव्य भएका दल, उम्मेदवार, निर्वाचन प्रतिनिधि वा मतदान प्रतिनिधिहरूलाई निर्वाचन आचारसंहिता पालना गर्न लगाउने,
- (२) आवश्यकता अनुसार स्थानीय प्रशासन एवम् प्रहरीको सहयोग समेत लिई आचारसंहिता उल्लङ्घन हुन नदिने,
- (३) कसैले निर्वाचन आचारसंहिता उल्लङ्घन गरेको देखिए, बुझिए वा सुनिएमा त्यस्तो कार्य तुरुन्त रोक्न लगाउने,
- (४) निर्वाचन आचारसंहिता उल्लङ्घन भएको सम्बन्धमा गरेको कारबाहीको जानकारी निर्वाचन अधिकृतको कार्यालयमा तुरुन्त दिने,

- (५) उम्मेदवार वा निजका प्रतिनिधि, मतदान कार्यमा संलग्न कर्मचारी, स्वयम्सेवकलाई मतदान कार्यान्वयन प्रतिबद्धतापत्रमा हस्ताक्षर गराई कार्यान्वयन गर्ने गराउने ।
- (त) उपनिर्वाचन पर्यवेक्षणको सम्बन्धमा देहाय बमोजिम गर्ने :-
- (१) उपनिर्वाचनको लागि आयोग वा निर्वाचन अधिकृतको कार्यालयबाट पर्यवेक्षण गर्न अनुमति प्राप्त गरेका पर्यवेक्षकलाई आफू खटिएको मतदान केन्द्रमा उपनिर्वाचन पर्यवेक्षण गर्न आएमा आवश्यक सहयोग गर्ने, गराउने,
- (२) पर्यवेक्षकलाई उपनिर्वाचनको पर्यवेक्षण गर्न दिँदा मतदान भइरहेको समयमा मतपत्र, मतदाता नामावली, स्वस्तिक छाप, छापदानी तथा मतपेटिका जस्ता मतदान सामग्री छुन वा मतदान कक्षमा प्रवेश गरी मतदाताले मतसङ्केत गरी रहेको अवस्थामा हेर्न नदिने,  
तर मतदाताले आफ्नो मत जाहेर गरिसकेपछि मतपेटिकामा मतपत्र खसाल्दाको दृश्य पर्यवेक्षकलाई टाढाबाट हेर्न दिन बाधा पर्ने छैन ।
- (थ) मतदान कार्य सम्पन्न भएपछि मुचुल्का गराई सिलबन्दी गर्नु पर्ने मतपेटिका तथा अन्य निर्वाचन सामग्री सुरक्षित तरिकाले निर्वाचन अधिकृतलाई बुझाउने,
- (द) निर्वाचन अधिकृतबाट अधिकार प्रत्यायोजन गरे बमोजिमका अन्य काम गर्ने,
- (ध) निर्वाचन (कसूर तथा सजाय) ऐन, २०७३ बमोजिमको अधिकार प्रयोग गर्ने ।

(२) ऐन, नियमावली, यस निर्देशिका वा आयोगले समय-समयमा जारी गरेको आदेश वा निर्देशन बमोजिमको मतदान सम्बन्धी सम्पूर्ण



काम स्वच्छ, निष्पक्ष र स्वतन्त्र रुपमा सम्पन्न गराउनु मतदान अधिकृतको कर्तव्य हुनेछ ।

**१०. सहायक मतदान अधिकृत तथा अन्य कर्मचारीको नियुक्ति :** (१) निर्वाचन अधिकृतले उपनिर्वाचन प्रयोजनको लागि निर्वाचन कार्यालयबाट प्राप्त नामावली अनुसारका नेपाल सरकार, प्रदेश सरकार तथा स्थानीय तहका कर्मचारीलाई सहायक मतदान अधिकृत तथा अन्य कर्मचारी नियुक्ति गर्नु पर्नेछ ।

तर यसरी नियुक्ति गर्दा उपनिर्वाचन संचालन आर्थिक कार्यविधि, २०७६ को दफा ८ बमोजिमका कर्मचारी मध्येबाट नियुक्त गर्नु पर्नेछ ।

(२) उपदफा (१) बमोजिम सहायक मतदान अधिकृत र अन्य कर्मचारी नियुक्ति गर्दा कर्मचारीको आफ्नो घर ठेगाना रहेको स्थानको सम्बन्धित वडामा नपर्ने गरी नियुक्ति गर्नु पर्नेछ ।

(३) गाउँपालिकाको मतदान केन्द्रमा सामान्यतया: राजपत्र अनङ्कित प्रथम श्रेणी वा प्रदेश वा स्थानीय तहका सहायकस्तर पाँचौ तह वा अधिकृतस्तर छैठौँ तह वा सो सरहको कर्मचारी र नगरपालिकाको मतदान केन्द्रमा सामान्यतया: राजपत्राङ्कित तृतीय श्रेणी वा प्रदेश वा स्थानीय तहका अधिकृतस्तर सातौँ वा अधिकृतस्तर आठौँ तह वा सरहको कर्मचारीलाई सहायक मतदान अधिकृत नियुक्ति गर्नु पर्नेछ ।

(४) उपदफा (१) बमोजिम सहायक मतदान अधिकृत र अन्य कर्मचारी नियुक्ति गर्दा देहाय बमोजिम मतदाता संख्या भएको मतदान केन्द्रको लागि देहाय बमोजिम नियुक्ति गर्नु पर्नेछ :-

- (क) दुईसय पचास सम्म मतदाता भएको मतदान केन्द्रको लागि एकजना सहायक मतदान अधिकृत, एकजना सहायक कर्मचारी र एकजना सहयोगी कर्मचारी,
- (ख) दुईसय एकाउन्न देखि पाँचसय सम्म मतदाता भएको मतदान केन्द्रको लागि एकजना सहायक मतदान अधिकृत, दुईजना सहायक कर्मचारी र एकजना सहयोगी कर्मचारी,
- (ग) पाँचसय एक देखि माथि मतदाता भएको मतदान केन्द्रको लागि एकजना सहायक मतदान अधिकृत, दुईजना सहायक कर्मचारी र एकजना सहयोगी कर्मचारी ।

(५) निर्वाचन अधिकृतले उपदफा (१) बमोजिम नियुक्त भएका सहायक मतदान अधिकृत र अन्य कर्मचारीको विवरण सम्बन्धित निर्वाचन अधिकृतलाई उपलब्ध गराउनु पर्नेछ ।

(६) सहायक मतदान अधिकृत र अन्य सहायक कर्मचारीले मतदान अधिकृतको प्रत्यक्ष नियन्त्रण एवं निर्देशनमा रही मतदान सम्बन्धी सम्पूर्ण कार्य स्वतन्त्र र निष्पक्ष भई सञ्चालन गर्नु पर्नेछ ।

११. **सहायक मतदान अधिकृत तथा अन्य कर्मचारीको काम, कर्तव्य र अधिकार :** (१) सहायक मतदान अधिकृतको काम, कर्तव्य र अधिकार देहाय बमोजिम हुनेछ :-

- (क) आफू खटिएको मतदान केन्द्रमा मतदान सम्पन्न गर्न मतदान अधिकृतलाई सहयोग गर्ने,
- (ख) मतदानलाई मर्यादित र व्यवस्थित बनाउन मतदान केन्द्रमा खटिएका मतदान प्रतिनिधि बीच समन्वय गर्ने,
- (ग) मतदान अधिकृतले खटाए बमोजिमको मतदान सम्बन्धी अन्य जिम्मेवारी पूरा गर्ने,
- (घ) मतदान केन्द्रमा मतदान अधिकृतले आफ्नो जिम्मेवारी पूरा गर्न नसकेको अवस्थामा मतदान अधिकृतको रूपमा कार्य गरी मतदान सम्पन्न गर्ने वा गराउने ।
- (ङ) मतदानकेन्द्रमा तयार गर्नुपर्ने मुचुल्का तयार गरी उम्मेदवार, निर्वाचन प्रतिनिधि वा मतदान प्रतिनिधिको सहिछाप गराउने ।
- (च) मतदान कार्यमा संलग्न कर्मचारी, स्वयम्सेवकलाई मतदान कार्यान्वयन प्रतिबद्धतापत्रमा हस्ताक्षर गरी गराई कार्यान्वयन गर्ने गराउने ।

(२) सहायक मतदान अधिकृतले उपदफा (१) को खण्ड (घ) बमोजिम मतदान अधिकृतको रूपमा कार्य गर्नुपर्ने अवस्थामा त्यसको जानकारी यथाशीघ्र निर्वाचन अधिकृतलाई दिनु पर्नेछ ।

(३) आफू खटिएको मतदान केन्द्रमा मतदान सम्पन्न गर्न मतदान अधिकृतलाई सहयोग गर्नु र मतदान अधिकृतले खटाएको जिम्मेवारी पूरा गर्नु मतदान केन्द्रमा खटिएका अन्य कर्मचारीको कर्तव्य हुनेछ ।

## परिच्छेद-४

### निर्वाचन कार्यालयको काम, कर्तव्य र अधिकार

१२. निर्वाचन कार्यालयको काम, कर्तव्य र अधिकार : ऐन, नियमावली र यस निर्देशिकामा अन्यत्र उल्लिखित काम, कर्तव्य र अधिकारका अतिरिक्त उपनिर्वाचनको सन्दर्भमा निर्वाचन कार्यालयको काम, कर्तव्य र अधिकार देहाय बमोजिम हुनेछ :-

- (क) जिल्लाभित्रका स्थानीय तहमा मतदान केन्द्र रहने स्थानको सम्बन्धमा अध्ययन तथा जाँचबुझ गरी आयोगमा सिफारिस गर्ने,
- (ख) आयोग र निर्वाचन अधिकृतको कार्यालय बीच समन्वयकर्ताको रूपमा काम गर्ने,
- (ग) मतदान केन्द्रमा खटाउनु पर्ने जनशक्तिको विवरण तयार गर्ने,
- (घ) उपनिर्वाचन सम्बन्धी कार्यमा खटाउने प्रयोजनको लागि जिल्लाभित्रका नेपाल सरकार, प्रदेश सरकार तथा स्थानीय तहका कर्मचारीको विवरण सङ्कलन गरी मुख्य निर्वाचन अधिकृतलाई उपलब्ध गराउने,
- (ङ) खण्ड (ग) बमोजिम तयार गरेको विवरणका आधारमा विभिन्न मतदान केन्द्रमा खटाउने कर्मचारीको विवरण तयार गर्न मुख्य निर्वाचन अधिकृतलाई सहयोग गर्ने,
- (च) कर्मचारीको विवरण तयार गर्दा जिल्लास्थित कार्यालयका कुल जनशक्ति र निर्वाचनलाई आवश्यक पर्ने जनशक्तिको विवरण देखिने गरी तयार गर्ने,
- (छ) कार्यालयमा रहेका मतपेटिकाहरू दुरुस्त गराई राख्ने,
- (ज) निर्वाचन अधिकृतको कार्यालय र निर्वाचन सम्बन्धी अन्य कार्यको लागि प्रयोग गर्न जिल्ला स्थित कार्यालयहरूमा सवारी साधनहरूको विवरण लिई चालु अवस्थामा नभएका सवारी साधनलाई आयोगको निर्देशन बमोजिम चालु अवस्थामा राख्न लगाउने,
- (झ) आयोगले उपनिर्वाचनका सन्दर्भमा पठाएका मतदाता नामावली, ऐन, नियम, निर्देशिका, कार्यविधि अनुसूची

फाराम, पोष्टर पम्प्लेट लगायतका निर्वाचन सामग्रीहरू बुझी सुरक्षित भण्डारण गर्ने,

- (त्र) उपनिर्वाचन सम्बन्धी भए गरेका कामहरूको विवरणको अभिलेख राख्ने व्यवस्था मिलाउने,
- (ट) उपनिर्वाचन सम्पन्न भएपछि निर्वाचन अधिकृतको कार्यालयबाट सम्बन्धित कागजात बुझिलिने,
- (ठ) सम्बन्धित निर्वाचन अधिकृतले आन्तरिक लेखा परीक्षण गराई बुझाएको आर्थिक विवरण सहितको सेस्ता बुझी आयोगमा बुझाउने,
- (ड) आयोगबाट प्राप्त दलको विवरण, औपचारिक पत्र र कालो सूची, मतदाता नामावली, निर्वाचन कार्यक्रम सञ्चालन गर्न चाहिने सामग्री निर्वाचन अधिकृतलाई बुझाउने,
- (ढ) निर्वाचन परिणाम घोषणा भएपछि विजयी उम्मेदवारलाई दिइएको प्रमाणपत्र निर्वाचन अधिकृतको कार्यालयबाट एक एक प्रति प्राप्त गरी अभिलेखको रूपमा सुरक्षितसाथ राख्ने,
- (ण) निर्वाचन अधिकृतको लागि आवश्यक पर्ने टेबुल, कुर्सी, दराज, टेलिफोन, फ्याक्स आदिको व्यवस्था मिलाउने,
- (त) निर्वाचन अधिकृतबाट प्रत्यायोजन भएका अधिकार र जिम्मेवारीहरू वहन गर्ने,
- (थ) उपनिर्वाचनको मिति घोषणा भई निर्वाचन अधिकृतको कार्यालय स्थापना नभएसम्म निर्वाचन आचार संहिता उल्लङ्घन भए नभएको विषयमा अनुगमन गरी वा गराई कसैले त्यस्तो आचार संहिता उल्लङ्घन गरेमा त्यसको यथासमयमा नै रोकथाम गर्ने वा गराउने र सोको जानकारी सम्बन्धित अधिकारी तथा आयोगमा गराउने,
- (द) निर्वाचन आचार संहिताको पालना गराउनको लागि आवश्यक परेमा स्थानीय प्रशासन र प्रहरीसँग सहयोग लिने,
- (ध) निर्वाचन पर्यवेक्षण सम्बन्धमा देहाय बमोजिम गर्ने :

- (१) आयोगबाट जारी भएको सूचना बमोजिम निर्वाचन पर्यवेक्षणको लागि पेश भएका निवेदनहरूको प्रारम्भिक जाँचबुझ गरी आयोगमा पठाउने,
  - (२) आयोगबाट पर्यवेक्षण अनुमति पाएका संघ/संस्थाहरूबाट खटिने पर्यवेक्षकहरूलाई यस निर्देशिकामा उल्लेख भएको प्रक्रिया पूरा गरी पर्यवेक्षक परिचयपत्र उपलब्ध गराउने र सो को अभिलेख राख्ने,
  - (३) पर्यवेक्षकहरूले माग गरेका निर्वाचन सम्बन्धी जानकारीहरू आवश्यकता अनुसार सम्भव भएसम्म उपलब्ध गराउने,
  - (४) निर्वाचन कार्यालयमा आउने पर्यवेक्षकहरूको अभिलेख राख्ने,
  - (५) आचार संहिताको उल्लङ्घन गरी पर्यवेक्षण गरेको पाइएमा सोको जानकारी मुख्य निर्वाचन अधिकृत र निर्वाचन आयोगलाई तत्काल गराउने,
  - (६) पर्यवेक्षण कार्यलाई सहजीकरण गर्न आवश्यक कार्य गर्ने ।
- (न) समग्र निर्वाचन सञ्चालन र व्यवस्थापन कार्यान्वयन प्रतिवद्धता पत्रमा हस्ताक्षर गरी गराई कार्यान्वयन गर्ने गराउने,
  - (प) प्रचलित ऐन, नियम तथा आयोगले दिएको आदेश तथा स्वीकृत गरेका निर्देशिका, कार्यविधि बमोजिमको कार्य गर्ने ।

### परिच्छेद-५

#### मतदाता नामावली सम्बन्धी व्यवस्था

१३. आयोगले मतदाता नामावली उपलब्ध गराउने : कुनै दललाई त्यस्तो दलको औपचारिक पत्रको आधारमा आयोगले फोटो बाहेकको मतदाता नामावलीको विद्युतीय रूप (सिडी) मा देहायको दस्तुर लिई उपलब्ध गराउन सक्नेछ :-

- (क) प्रतिनिधिसभा सदस्यको कुनै निर्वाचन क्षेत्रको मतदाता नामावलीको लागि एकहजार रुपैयाँ,  
(ख) प्रदेशसभा सदस्यको कुनै निर्वाचन क्षेत्रको मतदाता नामावलीको लागि पाँचसय रुपैयाँ ।

१४. **निर्वाचन अधिकृतले मतदाता नामावली उपलब्ध गराउने :** (१) निर्वाचन अधिकृतले कुनै मतदाता वा दलको प्रतिनिधि वा उम्मेदवारले मतदाता नामावली हेर्न वा आफ्नै खर्चमा सार्न चाहेमा मतदाता नामावली च्यात्न, बिगार्न वा केरमेट गर्न नपाउने गरी हेर्न वा सार्न दिनु पर्नेछ ।

(२) आयोगको वेबसाइट [www.election.gov.np](http://www.election.gov.np) मा रहेको फोटो सहितको मतदाता नामावली सम्बन्धित मतदाताले हेर्न सक्ने र फोटो बाहेकको मतदाता नामावली जोसुकैले हेर्न सक्ने कुराको जानकारी निर्वाचन अधिकृतले मतदाता, दल र उम्मेदवारलाई दिनु पर्नेछ ।

(३) उम्मेदवार हुन वा कुनै उम्मेदवारको प्रस्तावक वा समर्थक हुन चाहने व्यक्तिले मतदाता नामावलीको उतार लिन चाहेमा अनुसूची-१ बमोजिमको ढाँचामा निर्वाचन अधिकृत समक्ष निवेदन दिन सक्नेछ ।

(४) उपदफा (३) बमोजिम निवेदन प्राप्त भएमा निर्वाचन अधिकृतको कार्यालयले अनुसूची-२ बमोजिम मतदाता नामावली उतार गरी कार्यालयको छाप लगाई उतार गर्ने कर्मचारीले समेत सहीछाप गरी दिनु पर्नेछ ।

१५. **निर्वाचन कार्यालयले मतदाता नामावली उपलब्ध गराउने :** (१) मतदाता, उम्मेदवार वा सरोकारवाला व्यक्तिले आफ्नो मतदाता नामावली लिन चाहेमा र निर्वाचन कार्यालयमा त्यस्तो मतदाता नामावली उपलब्ध भएमा सो कार्यालयले प्रति पृष्ठ तीन रुपैयाँका दरले हुन आउने रकम लिई त्यस्तो मतदाता नामावलीको प्रतिलिपि उपलब्ध गराउनु पर्नेछ ।

(२) निर्वाचन कार्यालयले आयोगको वेबसाइट [www.election.gov.np](http://www.election.gov.np) मा रहेको फोटो सहितको मतदाता नामावली सम्बन्धित मतदाताले र फोटो बाहेकको मतदाता नामावली जोसुकैले हेर्न सक्ने कुराको जानकारी मतदाता, दल र उम्मेदवारलाई दिनु पर्नेछ ।

(३) उम्मेदवार हुन वा कुनै उम्मेदवारको प्रस्तावक वा समर्थक हुन चाहने व्यक्तिले मतदाता नामावलीको उतार लिन चाहेमा अनुसूची-१ बमोजिमको ढाँचामा निर्वाचन कार्यालयमा निवेदन दिन सक्नेछ ।

(४) उपदफा (३) बमोजिम निवेदन प्राप्त भएमा निर्वाचन कार्यालयले अनुसूची-२ बमोजिम मतदाता नामावली उतार गरी कार्यालयको छाप लगाई उतार गर्ने कर्मचारीले समेत सहीछाप गरी दिनु पर्नेछ ।

### परिच्छेद-६

#### निर्वाचन प्रणाली र निर्वाचन कार्यक्रम सम्बन्धी व्यवस्था

१६. **निर्वाचन प्रणाली** : प्रतिनिधि सभा सदस्य तथा प्रदेश सभा सदस्यको उपनिर्वाचनमा गोप्य मतदानको प्रकृयाद्वारा एक पद एक मतको आधारमा पहिलो हुने निर्वाचित हुने निर्वाचन प्रणाली अपनाइने छ ।

१७. **निर्वाचन कार्यक्रम तयार गर्ने** : आयोगले उपनिर्वाचनको लागि देहाय बमोजिमको कार्यक्रम क्रमबद्ध रूपमा उल्लेख गरी अनुसूची-३ बमोजिमको निर्वाचन कार्यक्रम तयार गरी त्यस्तो कार्यक्रम सञ्चालन गरिने मिति, समय र स्थान समेत तोक्नु पर्नेछ :-

- (क) उम्मेदवारको मनोनयन पत्र दर्ता गर्ने,
- (ख) मनोनयन पत्र दर्ता भएका उम्मेदवारको सूची प्रकाशन गर्ने,
- (ग) उम्मेदवारको विरोधमा उजुरी दिने,
- (घ) मनोनयन पत्रको जाँच गर्ने,
- (ङ) उम्मेदवारको नामावली प्रकाशन गर्ने,
- (च) उम्मेदवारले नाम फिर्ता लिने,
- (छ) उम्मेदवारको अन्तिम नामावली प्रकाशन गर्ने,
- (ज) उम्मेदवारलाई निर्वाचन चिन्ह प्रदान गर्ने, र
- (झ) मतदान गर्ने ।

१८. **निर्वाचन कार्यक्रम प्रकाशन गर्ने** : निर्वाचन अधिकृतले आयोगले प्रकाशन गरेको निर्वाचन कार्यक्रम कार्यालय स्थापना गरेको दिन आफ्नो कार्यालयमा प्रकाशन गरी अनुसूची-४ बमोजिमको ढाँचामा त्यसको मुचुल्का गर्नु पर्नेछ ।

### परिच्छेद-७

#### उम्मेदवारको योग्यता तथा मनोनयन

१९. **उम्मेदवारको योग्यता** : कुनै व्यक्ति सदस्यको उपनिर्वाचनमा उम्मेदवार हुन देहायको योग्यता पूरा गरेको हुनु पर्नेछ :-

- (क) नेपालको नागरिक,
- (ख) प्रतिनिधि सभा सदस्य निर्वाचनको हकमा कुनै गाउँपालिका वा नगरपालिकाको अन्तिम मतदाता नामावलीमा नाम समावेश भएको र प्रदेश सभा सदस्य निर्वाचनको हकमा सम्बन्धित प्रदेशको कुनै गाउँपालिका वा नगरपालिकाको अन्तिम मतदाता नामावलीमा नाम समावेश भएको,
- (ग) पच्चीस वर्ष उमेर पूरा भएको,
- (घ) कुनै सङ्घीय कानूनले अयोग्य नभएको, र
- (ङ) कुनै लाभको पदमा बहाल नरहेको ।

**स्पष्टीकरण :** खण्ड (ङ) को प्रयोजनको लागि “लाभको पद” भन्नाले निर्वाचन वा मनोनयनद्वारा पूर्ति गरिने राजनीतिक पद बाहेक कुनै सरकारी कोषबाट पारिश्रमिक वा आर्थिक सुविधा पाउने अन्य पद सम्भन्तु पर्छ ।

२०. **उम्मेदवारको अयोग्यता :** देहायको व्यक्ति सदस्यको उपनिर्वाचनमा उम्मेदवार हुन अयोग्य मानिनेछ :-

- (क) दफा १९ बमोजिमको योग्यता नभएको,
- (ख) नेपाल सरकार, प्रदेश सरकार वा स्थानीय तहमा तथा नेपाल सरकार, प्रदेश सरकार वा स्थानीय तहको स्वामित्व वा नियन्त्रणमा रहेको वा नेपाल सरकार, प्रदेश सरकार वा स्थानीय तहबाट अनुदान प्राप्त संस्थामा पारिश्रमिक पाउने गरी बहाल रहेको,
- (ग) निर्वाचन सम्बन्धी प्रचलित कानून बमोजिम सजाय पाई त्यस्तो सजाय भोगिसकेको मितिले दुई वर्ष भुक्तान नगरेको,
- (घ) भ्रष्टाचार, जबरजस्ती करणी, मानव बेचबिखन तथा ओसारपसार, लागू औषध बिक्री वितरण तथा निकासी वा पैठारी, सम्पत्ति शुद्धीकरण, राहदानी दुरुपयोग, अपहरण सम्बन्धी कसूर वा नैतिक पतन देखिने अन्य फौजदारी कसूरमा सजाय पाई वा कुनै कसूरमा जन्म कैद वा बीस वर्ष वा सोभन्दा बढी कैदको सजाय पाई त्यस्तो फैसला अन्तिम भएको,
- (ङ) सङ्गठित अपराध सम्बन्धी कसूरमा कैदको सजाय पाई वा कर्तव्य ज्यान सम्बन्धी कसूरमा बीस वर्षभन्दा कम कैदको



सजाय पाई त्यस्तो सजाय भुक्तान गरेको मितिले छ वर्ष पूरा नभएको,

- (च) जातीय भेदभाव तथा छुवाछुत, बोक्सा बोक्सी वा बहुविवाह सम्बन्धी कसूरमा कैदको सजाय पाई त्यस्तो सजाय भुक्तान गरेको मितिले तीन वर्ष पूरा नभएको,
- (छ) खण्ड (घ) र (ङ) मा उल्लिखित कसूर बाहेक अन्य कसूरमा पाँच वर्ष वा सो भन्दा बढी कैदको सजाय पाई त्यस्तो सजाय भुक्तान गरेको मितिले छ वर्ष पूरा नभएको,
- (ज) प्रचलित कानून बमोजिम कालो सूचीमा रहेकोमा सो अवधिभर,
- (झ) कैदमा बसेकोमा कैद बसेको अवधिभर,
- (ञ) मानसिक सन्तुलन ठीक नभएको,
- (ट) संविधानको धारा २९१ विपरीत विदेशी मुलुकको स्थायी आवासीय अनुमति प्राप्त गरेको ।

२१. **उम्मेदवारको अयोग्यता सम्बन्धी निर्णय गर्ने** : (१) सदस्यको लागि उम्मेदवारीको मनोनयन दर्ता भइसकेको तर निर्वाचन परिणाम घोषणा भई नसकेको अवस्थामा कुनै उम्मेदवार अयोग्य छ वा हुन गएको छ भन्ने कसैलाई लागेमा सो विषयमा स्पष्ट प्रमाण सहित सम्बन्धित निर्वाचन अधिकृत मार्फत आयोग समक्ष उजूरी दिन सक्नेछ,

(२) उपदफा (१) बमोजिम उजूरी प्राप्त भएमा निर्वाचन अधिकृतले त्यस्तो उम्मेदवारलाई सात दिनको म्याद दिई त्यस सम्बन्धमा स्पष्टीकरण माग गर्न सक्नेछ ।

(३) उपदफा (२) बमोजिम स्पष्टीकरण प्राप्त भएपछि वा म्यादभित्र स्पष्टीकरण प्राप्त नभएमा सो म्याद नाघेपछि सोही व्यहोरा उल्लेख गरी निर्वाचन अधिकृतले उपदफा (१) बमोजिम परेको उजूरी र तत्सम्बन्धी कागजात यथाशीघ्र आयोगमा पठाउनु पर्नेछ ।

(४) उपदफा (३) बमोजिम उजूरी सहितका कागजात प्राप्त भएपछि आयोगले चाहेमा सो विषयमा सम्बन्धित उम्मेदवारसँग बुझ्न वा थप प्रमाण माग गर्न सक्नेछ ।

(५) आयोगले उपदफा (३) बमोजिम निर्वाचन अधिकृतबाट प्राप्त उजूरी सहितका कागजात जाँचबुझ गरी उजूरी प्राप्त भएको मितिले सात

दिनभित्र त्यस्तो उम्मेदवारको अयोग्यता सम्बन्धमा निर्णय गरी सक्नु पर्नेछ ।

(६) उपदफा (५) बमोजिम उम्मेदवारको अयोग्यता सम्बन्धमा निर्णय गर्दा अपनाउनु पर्ने कार्यविधि आयोगले निर्धारण गरे बमोजिम हुनेछ ।

(७) यस दफामा अन्यत्र जुनसुकै कुरा लेखिएको भए तापनि आयोगले कुनै उम्मेदवारको अयोग्यताका सम्बन्धमा यस दफा बमोजिम निर्णय गरी नसकेको कारणबाट मात्र त्यस्तो निर्वाचनको काम कारवाहीमा कुनै असर पर्ने छैन ।

**२२. मनोनयनपत्र पेश गर्ने :** (१) उपनिर्वाचनमा उम्मेदवार हुन पाउने योग्यता पुगेको व्यक्तिले निर्वाचन कार्यक्रमको सूचनामा उल्लिखित मिति र समयमा निर्वाचन अधिकृतको कार्यालयमा मनोनयनपत्र पेश गर्न वा गराउन सक्नेछ ।

(२) उपदफा (१) बमोजिम मनोनयनपत्र पेश गर्दा वा गराउँदा एक जनाले प्रस्ताव र अर्को एक जनाले समर्थन गरी सहीछाप गरेको हुनु पर्नेछ । त्यस्तो प्रस्तावक र समर्थक सोही निर्वाचन क्षेत्रको मतदाता नामावलीमा नाम समावेश भएको व्यक्ति हुनु पर्नेछ र उम्मेदवार, प्रस्तावक र समर्थकको नाम मतदाता नामावलीमा समावेश भएको निस्सा समेत मनोनयनपत्र साथ संलग्न गरेको हुनु पर्नेछ ।

(३) उपदफा (१) बमोजिम कुनै व्यक्तिको मनोनयनपत्र पेश गर्दा वा गराउँदा फरक-फरक व्यक्ति प्रस्तावक र समर्थक रहेका बढीमा दुईवटा मनोनयनपत्र पेश गर्न वा गराउन सकिनेछ ।

(४) उपदफा (१) बमोजिम उम्मेदवारको मनोनयन गर्दा अनुसूची-५ बमोजिम मनोनयन गर्नु पर्नेछ र प्रस्तावित व्यक्तिले मनोनयन पत्रमा आफ्नो मञ्जुरी लेखी सहीछाप समेत गरेको हुनु पर्नेछ ।

**२३. दलको औपचारिक पत्र पेश गर्नु पर्ने :** (१) दलले आफ्नो तर्फबाट प्रतिनिधि सभा सदस्यको लागि उम्मेदवार मनोनयनको औपचारिकपत्र प्रदान गर्न त्यस्तो दलको केन्द्रीय कार्यकारिणी समिति वा सो सरहको समितिको पदाधिकारीलाई तोक्नु पर्नेछ ।

(२) दलले आफ्नो तर्फबाट प्रदेश सभा सदस्यको लागि उम्मेदवार मनोनयनको औपचारिकपत्र प्रदान गर्न त्यस्तो दलको केन्द्रीय कार्यकारिणी

समिति वा सो सरहको समिति वा प्रदेश समितिको पदाधिकारीलाई तोक्नु पर्नेछ ।

(३) उपदफा (१) वा (२) बमोजिमको पदाधिकारीको नाम, थर, पद र निजको दस्तखतको नमूना त्यस्तो दलको केन्द्रीय कार्यकारिणी समिति वा सो सरहको समितिले तोकेको सो समितिको पदाधिकारीले प्रमाणित गरी उम्मेदवारको लागि मनोनयनपत्र दाखिला गर्ने मिति अगावै आयोगले तोकेको अवधिभित्र आयोगलाई उपलब्ध गराउनु पर्नेछ ।

(४) आयोगले उपदफा (३) बमोजिमको दस्तखत नमूना सहितको विवरण मनोनयनपत्र दर्ता गर्न तोकिएको मिति अगावै सम्बन्धित निर्वाचन अधिकृत समक्ष पठाई सक्नु पर्नेछ ।

(५) दलको तर्फबाट उम्मेदवार हुने व्यक्तिले सो दलले उम्मेदवार मनोनयन गरेको अनुसूची-६ बमोजिमको औपचारिकपत्र मनोनयनपत्र साथ संलग्न गर्नु पर्नेछ ।

(६) एकल चुनाव चिन्ह लिई संयुक्त रूपमा निर्वाचनमा सहभागी हुने दलहरूको तर्फबाट औपचारिकपत्रमा दस्तखत गर्न अलग-अलग पदाधिकारीको दस्तखत नमूना पेश भएकोमा अनुसूची-७ बमोजिमको औपचारिकपत्र पेश गर्नु पर्नेछ ।

(७) दलको तर्फबाट उम्मेदवार हुने व्यक्तिको हकमा यस दफा बमोजिमको रीत नपुऱ्याई मनोनयनपत्र दाखिला भएमा त्यस्तो उम्मेदवारलाई सो दलको उम्मेदवारको रूपमा मान्यता दिइने छैन ।

२४. **उम्मेदवारले धरौटी राख्ने** : (१) कसैले दफा २२ बमोजिम उम्मेदवारको मनोनयनपत्र पेश गर्दा देहाय बमोजिमको रकम धरौटी राख्नु पर्नेछ :-

(क) प्रतिनिधिसभा सदस्यको लागि दश हजार रुपैयाँ,

(ख) प्रदेशसभा सदस्यको लागि पाँच हजार रुपैयाँ ।

(२) उपदफा (१) को खण्ड (क) र (ख) मा जुनसुकै कुरा लेखिएको भए तापनि महिला र दलित वा अल्पसङ्ख्यक समुदाय वा आर्थिक रूपले विपन्न व्यक्तिको हकमा पचास प्रतिशत छुट हुनेछ ।

**स्पष्टीकरण** : यस उपदफाको प्रयोजनका लागि “आर्थिक रूपले विपन्न व्यक्ति” भन्नाले वार्षिक पारिवारिक आय पचास हजार रुपैयाँभन्दा कम भएको भनी सम्बन्धित गाउँपालिका वा नगरपालिकाले सिफारिस गरेको व्यक्ति सम्झनु पर्छ ।

(३) उपदफा (१) बमोजिमको धरौटी राख्दा निर्वाचन अधिकृतको कार्यालयमा नगदै दाखिला गरी सोको नगदी रसिद वा आयोगले तोकेको धरौटी खातामा रकम जम्मा गरिएको सक्कल बैंक भौचर मनोनयनपत्रसाथ संलग्न गरी पेश गर्नु पर्नेछ ।

(४) कुनै उम्मेदवारको दुइवटा मनोनयनपत्र दाखिला भएको अवस्थामा एउटा मनोनयनपत्रको लागि मात्र धरौटी राख्नु पर्नेछ ।

**२५. मनोनयनपत्र साथ उम्मेदवारले पेश गर्नु पर्ने कागजात :** दफा २२ बमोजिम मनोनयन पत्र पेश गर्दा उम्मेदवारले देहायका कागजातहरू समेत पेश गर्नु पर्नेछ :-

- (क) उम्मेदवारको नागरिकताको प्रमाणपत्रको प्रतिलिपि वा मतदाता परिचयपत्रको प्रतिलिपि,
- (ख) उम्मेदवार, प्रस्तावक र समर्थकको मतदाता नामावलीमा नाम रहेको निस्सा वा मतदाता परिचयपत्रको प्रतिलिपि,
- (ग) दफा २४ बमोजिम धरौटी जम्मा गरेको नगदी रसीद वा बैङ्क भौचर,
- (घ) दलको उम्मेदवारको हकमा दफा २३ बमोजिमको औपचारिकपत्र ।

**२६. मनोनयनपत्र दर्ता गराउने आधिकारिक व्यक्ति :** उम्मेदवार हुने व्यक्ति, निजले अनुसूची-८ बमोजिम मुकरर गरेको प्रतिनिधि, उम्मेदवारको प्रस्तावक वा समर्थकले उम्मेदवारको मनोनयन पत्र निर्वाचन अधिकृत समक्ष दर्ता गराउनु पर्नेछ ।

**२७. उम्मेदवारको मनोनयनपत्र दर्ता गर्ने :** (१) दफा २२ बमोजिम पेश भएको मनोनयनपत्र सम्बन्धित निर्वाचन अधिकृतले देहाय बमोजिम जाँचबुझ गरी रीतपूर्वकको भए दर्ता गरी सोको निस्सा मनोनयनपत्र दर्ता गर्न ल्याउने व्यक्तिलाई दिनु पर्नेछ :-

- (क) मनोनयनपत्रमा भर्नु पर्ने सम्पूर्ण विवरण भरिएको छ, छैन,
- (ख) मनोनयनपत्रमा मनोनीत उम्मेदवार, प्रस्तावक र समर्थकले सहीछाप गरेको छ, छैन,
- (ग) धरौटी वापतको रकम दफा २४ को उपदफा (३) बमोजिमको धरौटी खातामा जम्मा गरेको बैङ्क भौचर

वा निर्वाचन अधिकृतको कार्यालयमा नगद धरौटी राखेको नगदी रसिद संलग्न छ, छैन,

- (घ) उम्मेदवार हुने व्यक्ति, निजको प्रस्तावक र समर्थकको मतदाता नामावलीमा नाम समावेश भएको निस्सा संलग्न छ, छैन,
- (ङ) दलको तर्फबाट निर्वाचनका लागि उम्मेदवार मनोनयन गरेको भए दफा २३ बमोजिमको मनोनयनको औपचारिकपत्र संलग्न छ, छैन,
- (च) फरक फरक उम्मेदवारको मनोनयनपत्र वा एउटै उम्मेदवारको दुई वटा मनोनयनपत्रमा प्रस्तावक वा समर्थक दोहोरिएका छन्, छैनन् ।

(२) निर्वाचन अधिकृतले उपदफा (१) बमोजिम जाँचबुझ गर्दा रीतपूर्वकको भए अनुसूची-९ बमोजिम मनोनयनपत्र दर्ता किताबमा त्यस्तो मनोनयनपत्र दर्ता गरी अनुसूची-१० बमोजिमको निस्सा मनोनयनपत्र दर्ता गर्न ल्याउने व्यक्तिलाई दिनु पर्नेछ ।

(३) कसैले प्रस्तावक वा समर्थक नभएको, प्रस्तावक वा समर्थक दोहोरिएको, दफा २४ बमोजिमको धरौटी राखेको निस्सा नभएको, प्रस्तावक वा समर्थक वा उम्मेदवार हुने व्यक्तिको सहीछाप नभएको वा अन्य रीत नपुगेको मनोनयनपत्र दर्ता गर्न ल्याएमा निर्वाचन अधिकृतले रीत नपुगेको जति कुरा सच्याउन लगाई त्यस्तो मनोनयनपत्र दर्ता गर्नु पर्नेछ ।

(४) कसैले उपदफा (३) बमोजिमको रीत नपुगेको कुरा नसच्याई मनोनयनपत्र दर्ता गराउन चाहेमा सोही व्यहोरा मनोनयनपत्रमा उल्लेख गरी मनोनयनपत्र दर्ता गरी दिनु पर्नेछ र सोको सूचना अनुसूची-११ बमोजिम तयार गरी एकप्रति मनोनयनपत्र साथै राखी अर्को एक प्रति मनोनयनपत्र दर्ता गर्न ल्याउने व्यक्तिलाई दिनु पर्नेछ ।

**२८. उम्मेदवारको उमेरको गणना :** सदस्यको उम्मेदवार हुनको लागि उम्मेदवारको उमेर गणना गर्दा मनोनयनपत्र दर्ता गर्ने मिति सम्ममा पच्चीस वर्ष उमेर पूरा भएको हुनु पर्नेछ र दुई फरक फरक जन्म मिति भएका कागजात पेश भएको अवस्थामा कम उमेर हुने कागजात अनुसार गणना गर्नु पर्नेछ ।

२९. **एउटा निर्वाचन क्षेत्रमा मात्र उम्मेदवारी दिन सक्ने :** (१) एक व्यक्तिले एक पटकमा कुनै एक निर्वाचन क्षेत्रका लागि मात्र उम्मेदवारी दिन सक्नेछ ।
- (२) कसैले उपदफा (१) विपरीत उम्मेदवारी दिएमा निर्वाचन अधिकृतले सोको जानकारी तुरुन्त आयोगलाई दिनु पर्नेछ ।
- (३) उपदफा (२) बमोजिम जानकारी प्राप्त भएमा आयोगले त्यस्तो उम्मेदवारले उम्मेदवारी दिएका सबै निर्वाचन क्षेत्रको उम्मेदवारी बदर गर्नेछ ।
३०. **दोहोरो उम्मेदवार हुन नपाउने :** (१) सम्बत २०७४ सालमा सम्पन्न प्रतिनिधि सभा सदस्य वा प्रदेश सभा सदस्य निर्वाचनमा समानुपातिक निर्वाचन प्रणाली बमोजिमको उम्मेदवारको बन्दसूचीमा नाम कायम रहेको व्यक्ति उपनिर्वाचनको लागि उम्मेदवार हुन पाउने छैन ।
- (२) प्रतिनिधि सभा सदस्य पदमा उम्मेदवारी दिएको व्यक्तिले प्रदेश सभा सदस्य पदमा र प्रदेश सभा सदस्य पदमा उम्मेदवारी दिएको व्यक्तिले प्रतिनिधि सभा सदस्य पदमा उम्मेदवारी दिन पाउने छैन ।
- (३) कुनै व्यक्ति उपदफा (१) वा (२) विपरीत उम्मेदवार भएको वा उम्मेदवारको बन्दसूचीमा नाम समावेश भएको जानकारी पाएमा निर्वाचन अधिकृतले सोको विवरण यथाशीघ्र आयोगमा पठाउनु पर्नेछ ।
- (४) उपदफा (१) विपरीत कसैले उम्मेदवारी दिएमा आयोगले उपनिर्वाचनको लागि दिएको उम्मेदवारी बदर गर्नेछ ।
- (५) उपदफा (२) विपरीत कसैले उम्मेदवारी दिएको पाइएमा आयोगले दुवै निर्वाचन तर्फको उम्मेदवारी बदर गर्नेछ ।
३१. **उम्मेदवारको सूची प्रकाशन गर्ने :** मनोनयनपत्र दर्ता गर्ने समय समाप्त भएपछि निर्वाचन अधिकृतले दफा २७ बमोजिम दर्ता भएको मनोनयनपत्रमा उल्लिखित सबै उम्मेदवारको सूची अनुसूची-१२ बमोजिम तयार गरी एकप्रति आफ्नो कार्यालयमा प्रकाशन गर्नु पर्नेछ र अर्को एकप्रति आयोगमा तुरुन्त पठाउनु पर्नेछ ।
३२. **दाबी विरोधमा उजूरी दिन सक्ने :** (१) दफा ३१ बमोजिम प्रकाशित उम्मेदवारको सूचीमा नाम समावेश भएको उम्मेदवारको योग्यताको सम्बन्धमा कुनै उम्मेदवार वा निजको प्रतिनिधिले उजूरी दिन चाहेमा निर्वाचन कार्यक्रममा उल्लिखित मिति र समयमा निर्वाचन अधिकृत समक्ष अनुसूची-१३ बमोजिम उजूरी दिन सक्नेछ ।

(२) उपदफा (१) बमोजिम कसैले उजूरी दिएमा निर्वाचन अधिकृतले सो उजूरी अनुसूची-१४ बमोजिमको दर्ता किताबमा दर्ता गरी अनुसूची-१५ बमोजिमको भरपाई सम्बन्धित उजूरीकर्तालाई दिनु पर्नेछ ।

(३) निर्वाचन अधिकृतले निर्वाचन कार्यक्रम बमोजिम दाबी विरोधमा उजूरी गर्ने म्याद समाप्त भएपछि तोकिएको समयभित्र दर्ता हुन आएका उजूरीको विवरण अनुसूची-१६ बमोजिम तयार गरी आफ्नो कार्यालयमा प्रकाशन गर्नु पर्नेछ । यसरी प्रकाशन गरिने सूचनामा जसका विरुद्ध उजूरी परेको हो सो पक्षले सो सूचनामा तोकिएको समयमा प्रमाण सहित उपस्थित हुनु पर्ने व्यहोरा समेत उल्लेख गर्नु पर्नेछ ।

**३३. मनोनयनपत्रको जाँच गर्ने :** (१) दफा २७ बमोजिम दर्ता भएको मनोनयनपत्र जाँच गर्दा निर्वाचन कार्यक्रमको सूचनामा तोकिएको मिति, समय र स्थानमा उम्मेदवार वा निजको प्रतिनिधि वा प्रस्तावक वा समर्थक उपस्थित हुनु पर्नेछ ।

(२) निर्वाचन अधिकृतले उपदफा (१) बमोजिमका व्यक्तिको उपस्थितिमा सम्पूर्ण उम्मेदवारको मनोनयनपत्र जाँच गर्नु पर्नेछ ।

तर त्यसरी उपस्थित हुनु पर्ने कुनै उम्मेदवार वा निजको प्रतिनिधि वा प्रस्तावक वा समर्थक उपस्थित नभएमा पनि मनोनयनपत्र जाँच गर्न र सो विषयमा कानून बमोजिम निर्णय गर्न यस उपदफाले बाधा पुऱ्याएको मानिने छैन ।

(३) निर्वाचन अधिकृतले यस दफा बमोजिम मनोनयनपत्रको जाँच गर्दा दफा ३२ बमोजिम कुनै उम्मेदवारको विरोधमा उजूरी परेको रहेछ भने सो सम्बन्धमा समेत आवश्यक जाँचबुझ गरी निर्णय गर्नु पर्नेछ ।

(४) मनोनयनपत्र जाँच गर्दा कुनै निर्वाचन क्षेत्रमा एकै व्यक्तिको दुइवटा मनोनयनपत्र दर्ता भएकोमा त्यस्ता मनोनयनपत्र रीतपूर्वकका रहेछन् भने निर्वाचन अधिकृतले सम्बन्धित उम्मेदवार वा निजको प्रतिनिधि वा प्रस्तावक वा समर्थकको इच्छा अनुसार कुनै एउटा मनोनयनपत्र कायम गर्नु पर्नेछ ।

तर सम्बन्धित उम्मेदवार वा निजको प्रतिनिधि वा प्रस्तावक वा समर्थक उपस्थित नभएमा निर्वाचन अधिकृतले पहिले दर्ता भएको मनोनयनपत्र कायम गरी अर्को मनोनयनपत्र खारेज गर्नु पर्नेछ ।

(५) उपदफा (१) बमोजिम मनोनयनपत्रको जाँच गर्दा कानून बमोजिम रीत पुगेका मनोनयनपत्र स्वीकृत गर्नु पर्नेछ ।

(६) निर्वाचन अधिकृतले यस दफा बमोजिम मनोनयनपत्रको जाँच गर्दा कुनै मनोनयनपत्र रीत नपुगेको देखिएमा त्यस्तो मनोनयनपत्र खारेज गर्नु पर्नेछ ।

३४. **काम स्थगित गर्न नहुने** : निर्वाचन अधिकृतले निर्वाचन कार्यक्रमको सूचनामा उल्लिखित मिति, समय र स्थानमा मनोनयनपत्र जाँच गर्ने काम प्रारम्भ नगर्दै वा प्रारम्भ गरिसकेपछि सबै मनोनयनपत्रको जाँच गर्ने कार्य सम्पूर्ण रूपमा समाप्त नगरी बीचमा स्थगित गर्न सक्ने छैन ।

३५. **मनोनयनपत्रको जाँच स्थगित गर्न सकिने** : (१) दफा ३४ मा जुनसुकै कुरा लेखिएको भए तापनि देहायको अवस्थामा निर्वाचन अधिकृतले मनोनयनपत्रको जाँच सम्बन्धी कारवाही स्थगित गर्न सक्नेछ :-

(क) मनोनयनपत्र जाँच गर्ने समयमा हुलदङ्गा लगायत अन्य असामान्य परिस्थिति उत्पन्न भएमा, वा

(ख) प्राकृतिक विपद्को कारणले काबुबाहिरको परिस्थिति उत्पन्न भएमा ।

(२) उपदफा (१) बमोजिमको अवस्थामा मनोनयनपत्र जाँच गर्ने कार्य स्थगित गर्नु परेमा निर्वाचन अधिकृतले मनोनयनपत्र जाँच गर्ने कार्य स्थगित गर्नु परेको कारण समेत उल्लेख गरी मनोनयनपत्र जाँच गर्न तोकिएको स्थानमा अनुसूची-१७ बमोजिम सूचना प्रकाशन गर्नु पर्नेछ, र सो सूचनामा मनोनयनपत्र जाँच गर्ने मिति, समय र स्थान तोक्नु पर्नेछ ।

(३) उपदफा (१) बमोजिम मनोनयनपत्र जाँच गर्ने काम स्थगित गर्दा केही मनोनयनपत्रको जाँच गर्ने कार्य पूरा भई सकेको रहेछ भने पुनः तोकिएको मिति, समय र स्थानमा जाँच गर्न बाँकी रहेका मनोनयनपत्रको मात्र जाँच गर्नु पर्नेछ ।

(४) यस दफा बमोजिम मनोनयनपत्रको जाँच स्थगित गरिएको जानकारी निर्वाचन अधिकृतले आयोगलाई गराउनु पर्नेछ ।

३६. **मनोनयनपत्र बदर हुने** : निर्वाचन अधिकृतले दफा ३३ बमोजिम मनोनयनपत्रको जाँच गर्दा देहाय बमोजिमको अवस्थाको मनोनयनपत्र बदर गर्नु पर्नेछ :-

(क) संविधान, ऐन र दफा २० बमोजिम उम्मेदवारको अयोग्यता भएमा,



- (ख) उम्मेदवार हुने व्यक्तिको मञ्जुरी नभएमा वा निज वा निजको प्रस्तावक र समर्थकको सहीछाप नभएमा वा कीर्ते सहीछाप भएमा,
- (ग) निर्वाचन कार्यक्रम बमोजिम मनोनयनपत्र दर्ता गर्न तोकिएको समयभित्र मनोनयनपत्र दर्ता नभएमा,
- (घ) प्रतिनिधि सभा सदस्यको निर्वाचनको हकमा कुनै गाउँपालिका वा नगरपालिकाको मतदाता नामावलीमा नाम समावेश नभएको र प्रदेश सभा सदस्यको निर्वाचनको हकमा सम्बन्धित प्रदेशभित्रको कुनै गाउँपालिका वा नगरपालिकाको मतदाता नामावलीमा नाम समावेश नभएको,
- (ङ) दफा २२, २५ र २७ बमोजिम मनोनयनपत्र दाखिला नभएमा,
- (च) दफा २४ बमोजिमको धरौटी दाखिला नगरेमा,
- (छ) ऐन, नियमावली वा यस निर्देशिका बमोजिम पूरा गर्नुपर्ने अन्य कार्यविधि पूरा नगरेमा ।

**३७. मनोनयनपत्र बदर नहुने :** (१) मनोनयनपत्रको जाँच गर्दा मनोनयनपत्रमा रहेको सानोतिनो भूलचुकको कारणले मात्र मनोनयनपत्र बदर हुने छैन ।

**स्पष्टीकरण :** यस दफाको प्रयोजनको लागि “सानोतिनो भूलचुक” भन्नाले मनोनयनपत्र वा मतदाता नामावलीमा उम्मेदवार, प्रस्तावक, समर्थक वा निजहरूसँग सम्बन्धित व्यक्तिको नाम, थर, उमेर वतन वा क्रमसङ्ख्याको लेखाई वा छपाई सम्बन्धी प्राविधिक वा अक्षर, मात्रा वा अङ्कको सामान्य त्रुटी सम्भन्तु पर्छ ।

(२) उपदफा (१) मा उल्लिखित विवरण बाहेक कुनै उम्मेदवार, प्रस्तावक वा समर्थकको नागरिकताको प्रमाणपत्र र मतदाता नामावलीमा उल्लिखित विवरण फरक रहेकोमा सम्बन्धित स्थानीय तहले नागरिकताको प्रमाणपत्र र मतदाता नामावलीमा उल्लिखित व्यक्ति एउटै भएको भनी सिफारिस गरेमा त्यस्तो मनोनयनपत्रलाई मान्यता दिन सकिनेछ ।

**३८. नामावली प्रकाशन गर्ने :** निर्वाचन अधिकृतले सबै मनोनयनपत्रको जाँच गरिसकेपछि कानून बमोजिम रीत पुगेका मनोनयनपत्र बमोजिमको उम्मेदवारको नामावली अनुसूची-१८ बमोजिम तयार गर्नु पर्नेछ र सो नामावलीको एकप्रति आफ्नो कार्यालयमा प्रकाशन गरी एकप्रति आयोगमा पठाउनु पर्नेछ ।

३९. **नाम फिर्ता लिन सक्ने** : (१) कुनै उम्मेदवारले आफ्नो नाम उम्मेदवारको नामावलीबाट फिर्ता लिन चाहेमा निर्वाचन कार्यक्रममा उम्मेदवारको नाम फिर्ता लिन तोकिएको समयभित्र निर्वाचन अधिकृतसमक्ष अनुसूची-१९ बमोजिमको सूचना दिई आफ्नो नाम फिर्ता लिन सक्नेछ ।

(२) उपदफा (१) बमोजिम नाम फिर्ता लिएको सूचना उम्मेदवार आफैले वा निजको निर्वाचन प्रतिनिधिले दाखिला गर्नु पर्नेछ ।

(३) कुनै दलको तर्फबाट मनोनयनपत्र दर्ता भएको उम्मेदवारको सम्बन्धमा प्रतिनिधि सभा सदस्य निर्वाचनको हकमा त्यस्तो दलको दफा २३ को उपदफा (१) बमोजिम तोकिएको पदाधिकारीले र प्रदेश सभा सदस्य निर्वाचनको हकमा त्यस्तो दलको दफा २३ को उपदफा (२) बमोजिम तोकिएको पदाधिकारीले निजको नाम फिर्ता लिने गरी निर्वाचन कार्यक्रममा उम्मेदवारको नाम फिर्ता लिन तोकिएको समयभित्र लेखी पठाएमा निजको नाम उम्मेदवारको रूपमा कायम रहने छैन ।

(४) उपदफा (१) वा (३) बमोजिम नाम फिर्ता लिएको सूचना प्राप्त भएमा निर्वाचन अधिकृतले त्यस्तो सूचना अनुसूची-२० बमोजिमको दर्ता किताबमा दर्ता गरी अनुसूची-२१ बमोजिमको निस्सा सूचना दर्ता गराउने व्यक्तिलाई दिनु पर्नेछ ।

४०. **सूचना फिर्ता दिन नहुने** : दफा ३९ बमोजिम नाम फिर्ता लिएको सूचना निर्वाचन अधिकृत समक्ष दाखिला भइसकेपछि निर्वाचन अधिकृतले सो सूचना निज उम्मेदवारलाई फिर्ता दिनु हुँदैन । यसरी नाम फिर्ता लिएको सूचना दाखिला गर्ने उम्मेदवारले सो सूचना फिर्ता लिन वा बदर गर्न सक्ने छैन ।

४१. **उम्मेदवारको नाम हटाउने** : (१) निर्वाचन अधिकृत समक्ष दाखिला भएको उम्मेदवारको नाम फिर्ता लिएको सूचनाको बारेमा निर्वाचन अधिकृत विश्वस्त भएमा निजले नाम फिर्ता लिएको उम्मेदवारको नाम उम्मेदवारको नामावलीबाट हटाइएको निर्णय गर्नु पर्नेछ ।

(२) निर्वाचन कार्यक्रममा उल्लिखित उम्मेदवारले नाम फिर्ता लिन तोकिएको मिति र समय समाप्त भएपछि निर्वाचन अधिकृतले नाम फिर्ता लिएको उम्मेदवारको नाम उम्मेदवारको नामावलीबाट हटाएको अनुसूची-२२ बमोजिमको तीनप्रति सूचना तयार गर्नु पर्नेछ र सो सूचनाको आफ्नो कार्यालयमा प्रकाशन गरी एक प्रति आयोगमा पठाउनु पर्नेछ ।

४२. **उम्मेदवारको अन्तिम नामावली प्रकाशन गर्ने** : (१) निर्वाचन कार्यक्रममा उल्लिखित उम्मेदवारले नाम फिर्ता लिने समय समाप्त भएपछि निर्वाचन अधिकृतले कायम रहेका उम्मेदवारको अन्तिम नामावली अनुसूची-२३ बमोजिम तयार गर्नु पर्नेछ ।

(२) उपदफा (१) बमोजिम उम्मेदवारको अन्तिम नामावली तयार गर्दा उम्मेदवारको नाम नेपाली वर्णानुक्रम अनुसार लेख्नु पर्नेछ । दलबाट मनोनीत उम्मेदवार भएमा निजको ठेगानामा सो दलको नाम उल्लेख गर्नु पर्नेछ ।

(३) निर्वाचन अधिकृतले उपदफा (१) बमोजिम तयार गरेको उम्मेदवारको नामावली एकप्रति आफ्नो कार्यालयमा प्रकाशन गरी अर्को एक प्रति आयोगमा तुरुन्त पठाउनु पर्नेछ ।

४३. **परिचयपत्र दिने** : दफा ४२ बमोजिम उम्मेदवारको अन्तिम नामावलीमा नाम उल्लेख गरिएको उम्मेदवारलाई निर्वाचन अधिकृतले अनुसूची-२४ बमोजिमको उम्मेदवार परिचयपत्र दिनु पर्नेछ ।

४४. **निर्विरोध निर्वाचित भएको घोषणा** : (१) दफा ४२ बमोजिम उम्मेदवारको अन्तिम नामावली प्रकाशन गर्दा कुनै निर्वाचन क्षेत्रमा एकजना मात्र उम्मेदवार कायम हुन आएमा निर्वाचन अधिकृतले सो पदमा त्यस्तो उम्मेदवार निर्विरोध निर्वाचित भएको घोषणा गर्नु पर्नेछ ।

(२) निर्वाचन अधिकृतले उपदफा (१) बमोजिम निर्विरोध निर्वाचित भएको अनुसूची-२५ बमोजिमको घोषणा तयार गरी एकप्रति आफ्नो कार्यालयमा प्रकाशन गर्नु पर्नेछ र सोको जानकारी आयोगलाई तुरुन्त गराउनु पर्नेछ ।

४५. **दस्तखतको नमूना दिने** : उम्मेदवारको अन्तिम नामावली प्रकाशित भएको मितिले सात दिनभित्र उम्मेदवारले आफ्नो र निर्वाचन प्रतिनिधिको दस्तखतको नमूना निर्वाचन अधिकृतलाई उपलब्ध गराउनु पर्नेछ ।

४६. **निर्वाचन चिन्ह प्रदान गर्ने** : (१) निर्वाचनका लागि दललाई प्रदान गरिएको निर्वाचन चिन्ह अनुसूची-२६ बमोजिम र स्वतन्त्र उम्मेदवारलाई प्रदान गरिने निर्वाचन चिन्ह अनुसूची-२७ बमोजिम हुनेछ ।

(२) उम्मेदवारको अन्तिम नामावलीमा एउटा निर्वाचन क्षेत्रमा एक भन्दा बढी सङ्ख्यामा उम्मेदवार कायम भएमा निर्वाचन अधिकृतले प्रत्येक उम्मेदवारलाई निर्वाचन चिन्ह प्रदान गर्नु पर्नेछ ।

(३) निर्वाचन अधिकृतले दलको उम्मेदवारलाई निर्वाचन चिन्ह प्रदान गर्दा उपदफा (१) बमोजिम त्यस्तो दललाई प्रदान गरिएको चिन्ह प्रदान गर्नु पर्नेछ ।

(४) उपदफा (३) बमोजिम प्रदान गरिएको निर्वाचन चिन्ह त्यस्तो दलको उम्मेदवार बाहेक अरु कसैले पनि प्रयोग गर्न पाउने छैन ।

(५) आयोगले कुनै उम्मेदवारलाई निर्वाचन चिन्ह प्रदान गरिसकेपछि त्यस्तो उम्मेदवारले आफ्नो दल त्याग गरेमा वा अर्को दलमा प्रवेश गरेमा निजलाई प्रदान गरिएको निर्वाचन चिन्ह परिवर्तन हुने छैन । त्यस्तो उम्मेदवार निर्वाचित भएमा सम्बन्धित दलले प्रमाण सहित आयोगमा उजुरी दिएमा निजको सदस्यता खारेज हुनेछ ।

(६) निर्वाचन अधिकृतले स्वतन्त्र उम्मेदवारलाई निर्वाचन चिन्ह प्रदान गर्दा उपदफा (१) बमोजिम स्वतन्त्र उम्मेदवारलाई प्रदान गरिने निर्वाचन चिन्हको समूहबाट चिन्ह प्रदान गर्नु पर्नेछ ।

(७) निर्वाचन अधिकृतले उपदफा (६) बमोजिम निर्वाचन चिन्ह प्रदान गर्दा त्यस्तो उम्मेदवार वा निजको प्रतिनिधिलाई निर्वाचन चिन्ह रोज्न लगाई उम्मेदवार वा निजको प्रतिनिधिको रोहवरमा निर्वाचन चिन्ह प्रदान गर्नु पर्नेछ ।

तर निर्वाचन चिन्ह प्रदान गर्दा कुनै उम्मेदवार वा निजको प्रतिनिधि उपस्थित नभएमा उपस्थित उम्मेदवार वा निजको प्रतिनिधिले रोजेर बाँकी रहेको निर्वाचन चिन्हबाट निर्वाचन अधिकृतले निर्वाचन चिन्ह प्रदान गर्नेछ ।

(८) उपदफा (७) बमोजिम निर्वाचन चिन्ह रोज्न लगाउँदा एकभन्दा बढी उम्मेदवारले एउटै निर्वाचन चिन्ह रोजेमा त्यस्तो उम्मेदवारको नामको नेपाली वर्णानुक्रमको आधारमा प्राथमिकता दिई निर्वाचन चिन्ह प्रदान गर्नु पर्नेछ ।

(९) कुनै दलले निर्वाचनमा उम्मेदवार मनोनीत नगरेको अवस्थामा समेत सो दललाई प्रदान गरिएको निर्वाचन चिन्ह अन्य उम्मेदवारलाई प्रदान गरिने छैन ।

**४७. मतपत्रमा निर्वाचन चिन्ह समावेश गर्ने :** (१) दफा ४६ बमोजिम उम्मेदवारलाई प्रदान गरिएको निर्वाचन चिन्ह मतपत्रमा समावेश गर्दा देहायको क्रममा समावेश गर्नु पर्नेछ :-

- (क) संवत् २०७४ सालमा सम्पन्न प्रतिनिधिसभा सदस्यको समानुपातिक निर्वाचन प्रणालीतर्फ प्राप्त गरेको मत सङ्ख्याको आधारमा सो दलको उम्मेदवारको निर्वाचन चिन्ह,
- (ख) संवत् २०७४ सालमा सम्पन्न प्रतिनिधिसभा सदस्यको समानुपातिक निर्वाचनमा मत प्राप्त नगरेको वा सो निर्वाचनमा भाग नलिएका दलको हकमा निर्वाचन प्रयोजनको लागि आयोगमा दर्ता भएको क्रमको आधारमा सो दलको उम्मेदवारको निर्वाचन चिन्ह, र
- (ग) स्वतन्त्र उम्मेदवारको नामको नेपाली वर्णानुक्रमको आधारमा त्यस्तो उम्मेदवारको निर्वाचन चिन्ह ।

(२) प्रतिनिधिसभामा प्रतिनिधित्व गर्ने दुई वा दुई भन्दा बढी दलहरू एकीकरण भएको वा गाभिएकोमा उपदफा (१) को खण्ड (क) को प्रयोजनको लागि मत सङ्ख्या गणना गर्दा त्यसरी एकीकरण हुनु वा गाभिनु अघि त्यस्ता दलहरूले प्राप्त गरेको कूल मत सङ्ख्यालाई हाल कायम भएको दलले प्राप्त गरेको मत सङ्ख्या मानिनेछ ।

**४८. निर्वाचन चिन्ह प्रदान गरेको मुचुल्का गरी सूचना प्रकाशन गर्ने :** (१) निर्वाचन अधिकृतले उम्मेदवारलाई निर्वाचन चिन्ह प्रदान गरिसकेपछि प्रत्येक उम्मेदवारलाई प्रदान गरिएको निर्वाचन चिन्ह उल्लेख गरी अनुसूची-२८ बमोजिमको सूचना तयार गर्नु पर्नेछ र सो सूचनाको एकप्रति आफ्नो कार्यालयमा तुरुन्त प्रकाशन गरी एकप्रति आयोगमा पठाउनु पर्नेछ ।

(२) निर्वाचन अधिकृतले उम्मेदवारलाई निर्वाचन चिन्ह प्रदान गरेको अनुसूची-२९ बमोजिम मुचुल्का गर्नु पर्नेछ र सो मुचुल्कामा निर्वाचन अधिकृतले आफूले सहीछाप गरी उम्मेदवार वा निजको प्रतिनिधिको समेत सहीछाप गराउनु पर्नेछ ।

**४९. दलको उम्मेदवारको मृत्यु भएमा कार्यक्रम स्थगित गर्ने :** (१) उम्मेदवारको अन्तिम नामावली प्रकाशन हुनु अघि वा प्रकाशन भइसकेपछि कुनै दलबाट मनोनयन भएको उम्मेदवारको मृत्यु भई सोको लिखित सूचना निज उम्मेदवारको निर्वाचन प्रतिनिधि, सम्बन्धित दल वा अन्य कुनै व्यक्तिबाट प्राप्त भएमा र सो कुरामा निर्वाचन अधिकृत विश्वस्त भएमा निजले अनुसूची-३० बमोजिम निर्णय गरी सो निर्वाचन क्षेत्रको निर्वाचनसँग सम्बन्धित अन्य कार्यक्रम तुरुन्त स्थगित गर्नु पर्नेछ ।

(२) निर्वाचन अधिकृतले उपदफा (१) बमोजिम निर्वाचन कार्यक्रम स्थगित गरेको अनुसूची-३१ बमोजिमको सूचना तयार गर्नु पर्नेछ, र सोको एकप्रति आफ्नो कार्यालयमा प्रकाशन गरी एकप्रति तुरुन्त आयोगमा पठाउनु पर्नेछ ।

(३) निर्वाचन अधिकृतले उपदफा (२) बमोजिम निर्वाचन कार्यक्रम स्थगित गर्दा अनुसूची-३२ बमोजिमको मुचुल्का तयार गरी सो मुचुल्कामा आफूले सहीछाप गरी अन्य दुइजना व्यक्तिको समेत सहीछाप गराई राख्नु पर्नेछ ।

**५०. निर्वाचन कार्यक्रम पुनः निर्धारण गरी प्रकाशन गर्ने :** (१) दफा ४९ को उपदफा (२) बमोजिम निर्वाचन कार्यक्रम स्थगित भएको जानकारी प्राप्त गरेपछि उम्मेदवारको मनोनयन सम्बन्धी कार्यक्रम यथाशक्य छिटो पूरा गर्ने गरी आयोगले अर्को कार्यक्रम निर्धारण गरी निर्वाचन अधिकृतलाई पठाउनु पर्नेछ ।

(२) उपदफा (१) बमोजिम आयोगले निर्धारण गरी पठाएको निर्वाचन कार्यक्रम निर्वाचन अधिकृतले तुरुन्त आफ्नो कार्यालयमा प्रकाशन गर्नु पर्नेछ ।

**५१. मतदान कार्यक्रममा असर नपर्ने गरी कार्यक्रम निर्धारण गर्ने :** दफा ५० मा जुनसुकै कुरा लेखिएको भए तापनि उम्मेदवारको मृत्यु भै निर्वाचनको कार्यक्रम स्थगित गर्नु पर्दा निर्वाचन कार्यक्रममा लेखिए बमोजिमको काम सम्पन्न गर्नुपर्ने अवधि पन्ध्र दिनभन्दा बढी भएमा आयोगले सोही कार्यक्रमको समयावधि भित्रै मतदान कार्य हुने गरी त्यस्तो दलको तर्फबाट उम्मेदवारको मनोनयन सम्बन्धी कार्य यथाशक्य छिटो पूरा गर्ने गरी निर्वाचन कार्यक्रम निर्धारण गर्नु पर्नेछ ।

**५२. पुनः मनोनयनपत्र दर्ता गराउनु नपर्ने :** दफा ४९ बमोजिम कार्यक्रम स्थगित भएकोमा पहिले मनोनयनपत्र पेश गरी रीतपूर्वकको ठहर भइसकेको वा उम्मेदवारको अन्तिम नामावलीमा नाम रहेको उम्मेदवारले पुनः मनोनयनपत्र दाखिला गर्नु पर्ने छैन र जुन दलको उम्मेदवारको मृत्यु भएको हो त्यस्तो दलको तर्फबाट मात्र पुनः उम्मेदवार मनोनयन गर्न सकिनेछ ।

**५३. निर्वाचन कार्यविधि पूरा गर्ने :** दफा ५० बमोजिमको नयाँ निर्वाचन कार्यक्रम प्रकाशित भए पछि निर्वाचन अधिकृतले यस निर्देशिका

बमोजिमको सबै कार्यविधि पूरा गरी सो निर्वाचन कार्यक्रम सम्पन्न गर्नु पर्नेछ ।

५४. **मतदान स्थगित नगर्ने** : दफा ४९ मा जुनसुकै कुरा लेखिएको भए तापनि स्वतन्त्र उम्मेदवारको रूपमा मनोनयनपत्र दर्ता गरेको उम्मेदवारको मृत्यु भएमा त्यस्तो निर्वाचनको लागि मतदान कार्य स्थगित हुने छैन ।

### **परिच्छेद-८**

### **मतदान केन्द्र सम्बन्धी व्यवस्था**

५५. **मतदान केन्द्र तोक्ने** : (१) आयोगले उपनिर्वाचनका लागि आवश्यक सङ्ख्यामा मतदान केन्द्र तथा उपकेन्द्र तोक्नेछ ।

(२) आयोगले उपदफा (१) बमोजिम मतदान केन्द्र तोक्दा मतदाताको सङ्ख्या तथा सुरक्षा अवस्थालाई समेत ध्यान दिई सकभर मतदातालाई पायक पर्ने गरी सार्वजनिक स्थानमा तोक्नु पर्नेछ ।

(३) उपदफा (१) बमोजिम मतदान केन्द्र तोक्दा गाउँपालिका वा नगरपालिकाको प्रत्येक वडामा कम्तीमा एउटा मतदान केन्द्र पर्ने गरी तोक्नु पर्नेछ ।

(४) एउटा मतदानस्थलको क्षेत्रभित्र आवश्यकता अनुसार एक वा एक भन्दा बढी मतदान केन्द्र, उपकेन्द्र वा मतदान कक्षहरू रहन सक्नेछन् ।

(५) निर्वाचन अधिकृतले उपदफा (१) बमोजिमको मतदान केन्द्रको सूची अनुसूची-३३ बमोजिम आफ्नो कार्यालयमा प्रकाशन गर्नु पर्नेछ । यसरी सूचना प्रकाशन गर्दा अनुसूची-३४ बमोजिमको मुचुल्का गराउनु पर्नेछ ।

(६) उपदफा (५) बमोजिम मतदान केन्द्रको सूची प्रकाशन गर्दा कति देखि कति क्रमसंख्यासम्मका मतदाताले कुन मतदान केन्द्रमा मतदान गर्न पाउने हो सो कुरा समेत स्पष्ट उल्लेख गर्नु पर्नेछ ।

(७) सुरक्षा तथा सुविधाको दृष्टिकोणबाट मतदान केन्द्र तोक्दा अपनाउनु पर्ने अन्य आधारहरू आयोगले निर्धारण गरे बमोजिम हुनेछ ।

५६. **मतदान केन्द्र थपघट गर्न सक्ने** : (१) निर्वाचन अधिकृतले दफा ५५ बमोजिमको मतदान केन्द्र थपघट गर्न आवश्यक ठानेमा त्यसरी थपघट गर्नुपर्ने आधार र कारण सहित आयोगलाई लेखी पठाउन सक्नेछ र

आयोगले त्यस्तो व्यहोरा मनासिब ठानेमा मतदान केन्द्र थपघट गर्न सक्नेछ ।

(२) निर्वाचन अधिकृतले आवश्यक भएमा आयोगको पूर्व स्वीकृत लिई सुविधाजनक वा व्यवहारिक दृष्टिबाट उपयुक्त हुने ठाउँमा मतदान केन्द्र वा उपकेन्द्र सार्न सक्नेछ ।

(३) उपदफा (१) वा (२) बमोजिम मतदान केन्द्र थपघट गरिएको वा सारिएको सूचना निर्वाचन अधिकृतले आफ्नो कार्यालय र त्यस्तो मतदान केन्द्र रहने स्थानमा यथाशीघ्र प्रकाशन गर्नु पर्नेछ ।

(४) उपदफा (१) र (२) मा जुनसुकै कुरा लेखिएको भएता पनि उम्मेदवारको मनोनयन पत्र दाखिला भएपछि मतदानकेन्द्र वा उपकेन्द्र सार्न वा थप घट गर्न सकिने छैन ।

**५७. प्रचार प्रसार गर्न निषेध गरेको जानकारी गराउने :** (१) उपनिर्वाचनको लागि मतदान हुने दिनभन्दा अठ्चालीस घण्टा अघिदेखि मतदानको काम पूरा नभएसम्म उपनिर्वाचन हुने पदको लागि निर्धारित क्षेत्रभित्र कुनै उम्मेदवारको पक्ष वा विपक्षमा मत लिने वा दिने उद्देश्यले कुनै प्रकारले कुनै किसिमको प्रचार प्रसार गर्न दिनु हुँदैन ।

(२) निर्वाचन अधिकृतले उपदफा (१) बमोजिम प्रचार प्रसार नगर्ने सम्बन्धमा अनुसूची-३५ बमोजिमको सूचना आफ्नो कार्यालयमा समेत प्रकाशन गर्नु पर्नेछ ।

## परिच्छेद-९

### मतदान सम्बन्धी व्यवस्था

**५८. मतपत्र :** (१) प्रतिनिधि सभा सदस्य र प्रदेश सभा सदस्यको उपनिर्वाचनको लागि छुट्टाछुट्टै मतपत्रको व्यवस्था गरिनेछ ।

(२) प्रतिनिधि सभा सदस्यको लागि प्रयोग गरिने मतपत्रमा रहने निर्वाचन चिन्ह र अन्य विवरण सेतो पृष्ठभूमिमा हरियो रङमा र प्रदेश सभा सदस्यको लागि प्रयोग गरिने मतपत्रमा रहने निर्वाचन चिन्ह र अन्य विवरण सेतो पृष्ठभूमिमा कालो रङमा छापिनेछ ।

(३) उपनिर्वाचनको लागि प्रयोग गरिने मतपत्रमा दफा ४७ को उपदफा (१) बमोजिमको क्रममा उम्मेदवारको निर्वाचन चिन्ह छापिनेछ ।



(४) प्रत्येक मतपत्रको अर्धकट्टीमा आयोगले निर्धारण गरे बमोजिम सिलसिलेवार रूपमा क्रमसङ्ख्या छापिनेछ ।

(५) मतपत्रको ढाँचा, प्रकार र किसिम आयोगले निर्धारण गरे बमोजिम हुनेछ ।

**५९. मतपत्र रुजु गर्ने :** (१) निर्वाचन अधिकृतले आयोगले उपलब्ध गराएका मतपत्रहरू रुजु गर्नु पर्नेछ । त्यसरी मतपत्र रुजु गर्दा मतपत्रहरू आयोगले तोकेको ढाँचामा छापिएको छ, छैन र प्रतिनिधि सभा सदस्य र प्रदेश सभा सदस्यको लागि प्रयोग हुने प्रत्येक मतपत्रमा सम्बन्धित निर्वाचन क्षेत्रका उम्मेदवारको निर्वाचन चिन्ह र मतपत्रको अर्धकट्टीमा क्रमसङ्ख्या स्पष्ट देखिने गरी छापिएको छ, छैन यकिन गर्नु पर्नेछ ।

(२) उपदफा (१) बमोजिम मतपत्र रुजु गर्दा कुनै मतपत्रको ठेलीमा रहेका मतपत्रहरू आयोगले तोकेको ढाँचामा नभएको, मतपत्रमा कुनै उम्मेदवारको निर्वाचन चिन्ह छुट भएको वा दोहोरिएको, मतपत्रको अर्धकट्टीमा क्रमसङ्ख्या उल्लेख नभएको वा अन्य कुनै किसिमको प्राविधिक त्रुटी भएको पाइएमा निर्वाचन अधिकृतले त्यस्ता मतपत्रहरू छुट्याई राख्नु पर्नेछ । त्यसरी छुट्याइएका मतपत्रको विवरण निर्वाचन अधिकृतले आयोगलाई तुरुन्त जानकारी दिनु पर्नेछ ।

(३) उपदफा (२) मा जुनसुकै कुरा लेखिएको भए तापनि आयोगबाट उपलब्ध गराइएका मतपत्र रुजु गर्दा कुनै ठेलीमा च्यातिएका वा क्रमसङ्ख्या नभएका वा अरु कुनै कैफियत देखिएका केही मतपत्र फेला परेमा त्यस्ता मतपत्रलाई मतपत्रको ठेलीबाट नछुट्याई सोही ठेलीमा पट्याएर राखी सो व्यहोरा खोली कैफियत जनाई मतदान अधिकृतलाई बुझाउन सकिनेछ ।

**६०. नियुक्तिपत्र बुझी जिम्मेवारी निर्वाह गर्ने :** (१) मतदान केन्द्रमा खटिने मतदान अधिकृत, सहायक मतदान अधिकृत, सहायक कर्मचारी तथा सहयोगी कर्मचारीले सम्बन्धित निर्वाचन अधिकृतको कार्यालयबाट आफ्नो नियुक्तिपत्र बुझी लिनु पर्नेछ ।

(२) मतदान अधिकृत, सहायक मतदान अधिकृत, सहायक कर्मचारी तथा सहयोगी कर्मचारीले सम्बन्धित मतदान केन्द्रमा गई आफ्नो जिम्मेवारी निर्वाह गर्नु पर्नेछ ।

**६१. मतदान अधिकृत र सहायक मतदान अधिकृतलाई प्रशिक्षण दिने :** (१) निर्वाचन कार्यालयले मुख्य निर्वाचन अधिकृत र निर्वाचन अधिकृतसँग

समन्वय गरी मतदान अधिकृत र सहायक मतदान अधिकृतलाई मतदान केन्द्रमा खटिनु अगावै निर्वाचन सम्बन्धी देहाय बमोजिमको कामको विषयमा प्रशिक्षण दिने व्यवस्था मिलाउनु पर्नेछ :-

- (क) मतदान अधिकृतले गर्नुपर्ने भनी निर्देशिकामा उल्लिखित कामहरू,
- (ख) मतदान केन्द्र र गोप्य मतदान कक्षहरू बनाउने तरिका,
- (ग) मतपेटिका, मतसङ्केत गर्ने छाप र छापदानी राख्ने ठाउँ बनाउने कामहरू,
- (घ) मतपेटिका खोल्ने र बन्द गर्ने विधि,
- (ङ) मतदाताको नाम रुजु गर्ने, तथ्याङ्क फाराम भर्ने र मतदाताको औलामा चिनो लगाउने प्रक्रिया,
- (च) मतदातालाई मतपत्र उपलब्ध गराउने प्रक्रिया,
- (छ) पुनः मतदान गराउनु पर्ने अवस्थामा अपनाउनु पर्ने कार्यविधि,
- (ज) निर्वाचन आचार संहिता पालना सम्बन्धमा,
- (झ) निर्वाचन पर्यवेक्षण तथा अनुगमन सम्बन्धी कार्य,
- (ञ) मतदान अधिकृत, सहायक मतदान अधिकृत र मतदान केन्द्रमा खटिने अन्य कर्मचारीको जिम्मेवारी र दायित्व,
- (ट) मतदान केन्द्रमा गर्नुपर्ने अन्य कार्य ।

(२) उपदफा (१) बमोजिमको प्रशिक्षण कार्यक्रममा उपस्थित भई प्रशिक्षण दिनु निर्वाचन अधिकृतको कर्तव्य हुनेछ ।

६२. **उत्तरदायी हुने :** (१) मतदान अधिकृत निर्वाचन सम्बन्धी कामका लागि आयोग र निर्वाचन अधिकृतप्रति उत्तरदायी हुनेछ ।

(२) मतदान केन्द्रमा खटिएका सहायक मतदान अधिकृत, अन्य कर्मचारी, स्वयंसेवक र सुरक्षाकर्मी निर्वाचन अधिकृत र मतदान अधिकृतप्रति उत्तरदायी हुनु पर्नेछ ।

६३. **कर्मचारीबारे जानकारी लिने :** (१) मुख्य निर्वाचन अधिकृतको कार्यालयले मतदान अधिकृतलाई दिने नियुक्तिपत्रमा सो मतदान केन्द्रमा खटिने सम्पूर्ण कर्मचारीको पद, नाम, थर र कार्यालय उल्लेख हुनेछ र मतदान अधिकृतले

आफ्नो नियुक्तिपत्रबाटै आफू खटिने मतदान केन्द्रमा खटिएका सम्पूर्ण कर्मचारीको जानकारी प्राप्त गर्न सक्नेछ ।

(२) मतदान केन्द्रमा खटिने सुरक्षाकर्मीको विवरण जिल्ला प्रहरी कार्यालयले निर्वाचन अधिकृतको कार्यालयमा उपलब्ध गराउनेछ ।

६४. **निर्वाचन सामग्रीको बारेमा जानकारी लिने** : मतदान अधिकृतले मतदान केन्द्रमा प्रयोग हुने मतदाता नामावली, मतपत्र, मतपेटिका, स्वस्तिक छाप, छापदानी, नउड्ने मसी भएको मार्कर पेन, छेकाबारा, अनुसूची फाराम, सम्बन्धित ऐन, नियम, निर्देशिका लगायत सबै प्रकारका मतदान सामग्रीको बारेमा जानकारी लिई त्यस्ता सामग्री सम्बन्धित अधिकारी वा निकायबाट बुझी लिनु पर्नेछ ।

६५. **निर्वाचन सामग्री बुझिलिने** : (१) मतदान अधिकृतले मतदान केन्द्रमा प्रस्थान गर्नु अघि आफू खटिएको मतदान केन्द्रको मतदाता नामावली दुईप्रति (एकप्रति रङ्गिन र एकप्रति श्यामश्वेत), मतपत्र, मतपेटिका, सुरक्षणसिल, मत सङ्केत गर्ने स्वस्तिक छाप, छापदानी, नउड्ने मसी भएको मार्कर पेन, छेकाबारा, विभिन्न अनुसूची फाराम, ऐन, नियम, निर्देशिका, कार्यविधि लगायतका निर्वाचन सामग्री बुझिलिनु पर्नेछ ।

(२) मतदान केन्द्रमा प्रयोग हुने मतपत्र निर्वाचन अधिकृतको कार्यालयबाट र अन्य सामग्री निर्वाचन कार्यालयबाट बुझिलिनु पर्नेछ ।

(३) निर्वाचन सामग्रीको जाँच गर्दा मतदान अधिकृतले विशेष गरी देहायका कुरामा ध्यान दिनु पर्नेछ :-

- (क) निर्वाचन सामग्री आफू खटिएको मतदान केन्द्रको हो, होइन ?
- (ख) स्वस्तिक छाप, स्ट्याम्प प्याडमा मसी भए, नभएको ?
- (ग) औलामा लगाउने नउड्ने मसी भएको मार्कर पेन भए, नभएको ?
- (घ) मतदाता नामावलीको दुबै प्रति पूर्ण छ, छैन ?
- (ङ) मतदाता नामावली आफू खटिएको मतदान केन्द्रको हो/होइन ?
- (च) मतदाता नामावलीमा रहेको मतदाता संख्या मतदान केन्द्रमा तोकिएको मतदाता संख्यासँग मिल्छ, मिल्दैन ?

- (छ) मतदान सामग्री र मतदान कार्यमा प्रयोग हुने अनुसूची फारामहरू स्पष्ट र पर्याप्त छन्, छैनन् ?
- (ज) निर्वाचन सम्बन्धी आवश्यक पर्ने ऐन, नियम, निर्देशिका तथा कार्यविधि छन्, छैनन् ?

(४) मतदान अधिकृतले मुख्य निर्वाचन अधिकृतको कार्यालयबाट मतपत्र बुझ्दा आफूलाई खटाइएको मतदान केन्द्रका लागि तोकिएको सङ्ख्या र नम्बरको मतपत्र हो होइन यकिन गरी बुझ्नु पर्नेछ ।

(५) मतदान अधिकृतले स्वस्तिक छाप बुझ्दा तोकिएको प्रक्रिया पूरा गरी स्वस्तिक छाप ठीक छ, छैन जाँची बुझी लिनु पर्नेछ ।

(६) निर्वाचन कार्यालयले मतदान अधिकृतलाई स्वस्तिक छाप, सुरक्षणसिल र मतपेटिका बुझाएको दुईप्रति भरपाई गराई राख्नु पर्नेछ र त्यस्तो भरपाईको एकप्रति निर्वाचन कार्यालयले सम्बन्धित निर्वाचन अधिकृतलाई अनिवार्य रूपमा उपलब्ध गराउनु पर्नेछ ।

(७) उपदफा (६) बमोजिम निर्वाचन कार्यालयले मतदान अधिकृतसँग भरपाई गराउँदा सुरक्षणसिलको नम्बर समेत उल्लेख गर्नु पर्नेछ र मतदान अधिकृतले आफूले बुझिलिएको सुरक्षणसिल नम्बर पोलबुकमा टिपोट गरी राख्नु पर्नेछ ।

**६६. मतदान अधिकृतलाई मतपत्र उपलब्ध गराउने :** (१) मुख्य निर्वाचन अधिकृतले मतदान अधिकृतलाई मतपत्र वितरण गर्दा प्रत्येक मतदान केन्द्रको लागि आवश्यक पर्ने मतपत्र आयोगले उपलब्ध गराएको कपडाको थैलोमा पोको पारी लाहाछाप लगाई बुझाउनु पर्नेछ । त्यसरी मतपत्र बुझाउँदा निर्वाचन अधिकृतले प्रत्येक मतदान केन्द्रको लागि छुट्याइएको मतपत्रको क्रमसङ्ख्याको शुरु र अन्तिम क्रमसङ्ख्या खुलाई सोको अभिलेख राख्नु पर्नेछ ।

(२) मुख्य निर्वाचन अधिकृतले मतदान अधिकृतलाई मतपत्र बुझाउँदा अनुसूची-३६ बमोजिमको फाराममा मतदान अधिकृतको दस्तखत नमूना लिई अभिलेख राख्नु पर्नेछ । त्यस्तो दस्तखत नमूना सम्बन्धित निर्वाचन अधिकृतलाई उपलब्ध गराउनु पर्नेछ ।

(३) मतदान अधिकृतलाई बुझाई बाँकी हुन आएका मतपत्र निर्वाचन अधिकृतले आफ्नो जिम्मामा सुरक्षितसाथ राख्नु पर्नेछ । त्यस्ता बढी मतपत्र पुनः मतदान गर्नुपर्ने अवस्थामा आयोगको अनुमतिमा मात्र प्रयोग गर्नु पर्नेछ ।

६७. **दस्तखत नमूना लिने** : निर्वाचन अधिकृतले दफा ६६ बमोजिम मतदान अधिकृतलाई मतपत्र बुझाउँदा अनुसूची-३६ बमोजिम मतदान अधिकृतको दस्तखत नमूना लिई सुरक्षित रूपमा राख्नु पर्नेछ । यसरी दस्तखत नमूना लिँदा पूरा दस्तखत तथा छोटकरी दस्तखतको नमूना दुई प्रति लिनु पर्नेछ ।
६८. **मतदान केन्द्रमा प्रस्थानको तयारी** : मतदान अधिकृतले मतदान केन्द्रमा प्रस्थान गर्नुअघि आफू खटिएको मतदान केन्द्रमा खटिने कर्मचारी र सुरक्षाकर्मीसँग समन्वय गरी मतदान केन्द्रमा प्रस्थान गर्ने व्यवस्था मिलाउनु पर्नेछ ।
६९. **निर्वाचन सामग्री मतदान केन्द्रमा पुऱ्याउने** : मतदान अधिकृतले आफू खटिएको मतदान केन्द्रको मतदान सामग्री सहायक मतदान अधिकृत, सहायक कर्मचारी, सहयोगी कर्मचारी र सुरक्षाकर्मीसँग समेत समन्वय गरी सुरक्षित रूपमा मतदान केन्द्रमा पुऱ्याउनु पर्नेछ । मतदान सामग्री लिई जाँदा राती बास बस्नु पर्ने अवस्थामा मतदान सामग्री र कर्मचारीको सुरक्षा व्यवस्थामा उचित ध्यान दिनु पर्नेछ ।
७०. **मतपेटिका बिग्रिए वा नासिएमा** : (१) मतदान केन्द्रमा पठाइएको मतपेटिका बिग्रिएमा वा नासिएमा मतदान अधिकृतले उपस्थित उम्मेदवार, निर्वाचन प्रतिनिधि वा मतदान प्रतिनिधिको समेत सहीछाप गराई अनुसूची-३७ बमोजिमको मुचुल्का तयार गर्नु पर्नेछ । निजहरू अनुपस्थित भएमा वा निजहरूले सहीछाप नगरेमा मुचुल्कामा सोही व्यहोरा जनाई उपस्थित अन्य दुईजना व्यक्तिको सहीछाप गराउनु पर्नेछ र सोको जानकारी निर्वाचन अधिकृतलाई दिनु पर्नेछ ।
- (२) उपदफा (१) बमोजिम मतपेटिका बिग्रिएको वा नासिएको जानकारी प्राप्त भएमा निर्वाचन अधिकृतले तत्काल त्यस्तो मतदान केन्द्रमा आवश्यक मतपेटिका उपलब्ध गराउनु पर्नेछ ।
७१. **बसोबासको व्यवस्था मिलाउने** : मतदान अधिकृतले स्थानीय व्यक्ति तथा मतदान टोलीका अरू सदस्यसँग समेत आपसी समन्वय गरी टोलीका लागि मतदान केन्द्र रहेको स्थलमा बसोबासको आवश्यक व्यवस्था मिलाउनु पर्नेछ ।
- तर मतदान केन्द्र रहेको स्थलमा बसोबासको व्यवस्था गर्न सम्भव नभएमा उम्मेदवार, निजको नातेदार तथा निजको निर्वाचन प्रतिनिधि बाहेकको घर वा होटलमा बसोबासको व्यवस्था गर्न सकिनेछ ।

७२. **मतदान केन्द्रको क्षेत्र तोक्ने** : मतदान अधिकृतले मतदान केन्द्रमा पुगे पछि मतदान केन्द्र रहेको ठाउँको चारैतिर साधारणतया तीन सय मिटरसम्मको क्षेत्रलाई चारकिल्ला तोक्री मतदान केन्द्रको क्षेत्र तोक्नु पर्नेछ । यसरी मतदान केन्द्रको क्षेत्र तोकिएको सूचना अनुसूची-३८ बमोजिम सम्बन्धित मतदान केन्द्रमा सबैले देख्ने स्थानमा टाँस्नु पर्नेछ ।

७३. **प्रचार-प्रसार गर्न निषेध गरेको सूचना प्रकाशन गर्ने** : मतदान अधिकृतले मतदान हुने दिनभन्दा अठ्चालीस घण्टा अघिदेखि मतदानको काम पूरा नभएसम्म कुनै उम्मेदवार वा दलको पक्ष वा विपक्षमा मतदान गर्ने वा नगर्ने उद्देश्यले सभा बोलाउन वा आयोजना गर्न, जुलुस निकाल्न वा नाराबाजी गर्न तथा अन्य कुनै प्रकारले प्रचार-प्रसार गर्न वा गराउन नपाउने व्यहोराको अनुसूची-३५ बमोजिमको सूचना सो मतदान केन्द्रमा सबैले देख्ने गरी प्रकाशन गर्नु पर्नेछ ।

**उदाहरणको लागि** : संवत् २०७६ साल मंसिर १४ गते शनिवारको दिन हुने मतदानको लागि संवत् २०७६ साल मंसिर ११ गते बुधवारको राति १२ बजेपछि प्रचार-प्रसार निषेध गर्नु पर्नेछ ।

७४. **शान्ति भङ्ग गर्न निषेध गरेको सूचना प्रकाशन गर्ने** : मतदान अधिकृतले निर्वाचनको लागि मतदान हुने दिनमा मतदान कार्य प्रारम्भ हुनुभन्दा तीन घण्टा अघिदेखि मतदान कार्य समाप्त नभएसम्म कसैले पनि मतदाता वा मतदान केन्द्रमा मतदानको काममा संलग्न व्यक्ति वा कर्मचारीलाई बाधा हुने गरी मतदान केन्द्र रहेको घर, भवन वा ठाउँ र मतदान कार्यमा असर पर्ने गरी त्यसको वरिपरीको कुनै निजी वा सार्वजनिक घर, भवन वा जग्गामा देहायका कुनै काम गरी शान्ति भङ्ग गर्न वा भय, त्रास सिर्जना गर्न वा निर्वाचनको वातावरण बिथोल्ने कार्य गर्न वा गराउन नपाउने व्यहोराको अनुसूची-३९ बमोजिमको सूचना प्रकाशन गर्नु पर्नेछ :-

(क) साउण्ड सिस्टम, सर्ट मेसेज सर्भिस (एसएमएस), सामाजिक सञ्जाल वा यस्तै अन्य कुनै साधन प्रयोग गर्न,

(ख) बाजा बजाउन, नाचगान गर्न, सार्वजनिक भोज गर्न, जुलुस प्रदर्शन वा जुनसुकै किसिमको सभा वा समारोह गर्न वा हुलहुज्जत वा होहल्ला गर्न वा गराउन ।

७५. **मादक पदार्थ निषेध गर्ने** : मतदान अधिकृतले प्रचार-प्रसार निषेध गरेको अवधिमा मतदान केन्द्रको वरिपरीको क्षेत्रमा मादक पदार्थ बिक्री वितरण र

सेवन गर्न निषेध गरिएको सूचना अनुसूची-४० बमोजिम प्रकाशन गर्नु पर्नेछ ।

**७६. हातहतियार लिएर हिँड्न वा प्रयोग गर्न नदिने :** (१) मतदान अधिकृतले मतदान केन्द्र र सोको वरिपरि मतदानको काममा खटिएका सुरक्षा कर्मचारीले सुरक्षाको लागि आवश्यक पर्ने हातहतियार लिएर हिँड्न वा प्रयोग गर्न बाहेक अरु कसैलाई कुनै प्रकारको विष्फोटक पदार्थ, रासायनिक वा विषालु पदार्थ वा लाठी, भाला, खुकुरी, बन्दुक, पेस्तोल वा त्यस्तै प्रकारका अन्य हातहतियार लिएर हिँड्न, प्रदर्शन गर्न, प्रयोग गर्न वा गराउन रोक लगाउनु पर्नेछ ।

(२) मतदान अधिकृतले उपदफा (१) को प्रयोजनको लागि अनुसूची-४१ बमोजिमको सूचना प्रकाशन गर्नु पर्नेछ ।

**७७. स्वयंसेवकको नियुक्ति :** (१) मतदान अधिकृतले मतदान केन्द्रमा सहयोग गर्न बढीमा तीन दिनको लागि देहाय बमोजिमको सङ्ख्यामा स्वयंसेवक नियुक्त गर्न सक्नेछ :-

(क) पाँचसयसम्म मतदाता भएको मतदान केन्द्रमा कम्तीमा एकजना महिलासहित दुइजना,

(ख) पाँचसय एकदेखि माथि मतदाता भएको मतदान केन्द्रमा कम्तीमा दुईजना महिलासहित चारजना,

(२) मतदान अधिकृतले उपदफा (१) बमोजिम नियुक्त भएको एकजना महिला स्वयंसेवकलाई मतदाताको औँलामा मसी लगाउने कार्यमा र अन्य स्वयंसेवकलाई मतदाताको लाईन व्यवस्थापन वा अन्य उपयुक्त कार्यको जिम्मेवारी दिनु पर्नेछ ।

तर मतदाताको परिचयपत्र हेरी मतदाताको नामावली रुजु गर्ने तथा मतदातालाई मतपत्र दिने कार्यको जिम्मेवारी स्वयंसेवकलाई दिनु हुँदैन ।

(३) उपदफा (१) बमोजिम नियुक्त गरिएको स्वयंसेवकलाई मतदान अधिकृतले उपनिर्वाचन संचालन आर्थिक कार्यविधि, २०७६ ले तोके बमोजिम खाजा खाना खर्च बापतको रकम भुक्तानी दिनु पर्नेछ ।

**७८. सर्वदलीय वा सर्वपक्षीय बैठक राख्ने :** (१) मतदान अधिकृतले मतदान केन्द्रमा पुगेपछि सकभर छिटो सर्वदलीय वा सर्वपक्षीय बैठक राखी मतदान केन्द्र वरपरको सुरक्षा व्यवस्था कायम राख्ने, मतदान केन्द्र निर्माण गर्ने तथा स्वच्छ र स्वतन्त्र रूपमा मतदान कार्य सञ्चालन गर्ने सन्दर्भमा आवश्यक सहयोग जुटाउनु पर्नेछ ।

(२) उपदफा (१) बमोजिमको सर्वपक्षीय बैठकमा निर्वाचनमा सहभागी भएका दलको स्थानीय प्रतिनिधि, उम्मेदवार वा निजको स्थानीय प्रतिनिधि तथा स्थानीय समाजसेवीलाई आमन्त्रण गर्नु पर्नेछ ।

(३) मतदान अधिकृतले सर्वपक्षीय बैठकका सहभागीलाई मतदान प्रक्रियाबारे जानकारी गराउनु पर्नेछ ।

**७९. मतदाता परिचयपत्र वितरण :** (१) मतदान अधिकृतले निर्वाचनको मितिभन्दा अगावै आयोगबाट प्राप्त मतदाता परिचयपत्र सम्बन्धित मतदाता वा निजको परिवारको सदस्यलाई बुझाई बुझीलिनको सहीछाप गराई राख्नु पर्नेछ ।

(२) मतदान अधिकृतले उपदफा (१) बमोजिम मतदाता परिचयपत्र वितरण गरी बाँकी रहन गएका मतदाता परिचयपत्र र मतदाता परिचयपत्र बुझाएको भरपाई सिलबन्दी नगरी सम्बन्धित निर्वाचन अधिकृतको कार्यालयमा बुझाउनु पर्नेछ । यसरी मतदान अधिकृतले फिर्ता बुझाएका मतदाता परिचयपत्र र भरपाई निर्वाचन अधिकृतले जिल्ला निर्वाचन कार्यालयमा बुझाउनु पर्नेछ ।

**८०. मतदान कक्ष :** मतदान अधिकृतले मतदान कक्ष बनाउँदा मतदातालाई सुविधा हुने गरी आवश्यकता अनुसार एक भन्दा बढी मतसङ्केत गर्न मतदान कक्ष बनाउनु पर्नेछ ।

**८१. मतदान केन्द्र निर्माण गर्ने :** (१) मतदान अधिकृतले आफू खटिएका मतदान केन्द्रमा आफ्नो टोलीमा खटिएका कर्मचारी एवम् सुरक्षाकर्मीसँग समेत परामर्श गरी अनुसूची-४२ बमोजिमको ढाँचामा सबैलाई सहज हुने किसिमले मतदान केन्द्र निर्माण गर्नु पर्नेछ ।

(२) मतदान अधिकृतले उपदफा (१) बमोजिम मतदान केन्द्र निर्माण गर्दा स्थानीय व्यक्तिको सहयोग लिन तथा त्यस केन्द्रमा खटिएका कर्मचारी तथा सुरक्षाकर्मीलाई सो काममा लगाउन सक्नेछ ।

(३) मतदान केन्द्र निर्माणमा मतदान अधिकृतलाई सहयोग पुर्याउनु मतदान टोलीमा खटिएका कर्मचारी र सुरक्षाकर्मीको कर्तव्य हुनेछ ।

(४) उपदफा (१) बमोजिम मतदान केन्द्र निर्माण गर्दा स्थानीय स्तरमा उपलब्ध हुने डोरी, बाँस, घोचा, पाल, खर आदिको उपयोग गर्न सकिनेछ । यसरी निर्माण गरिएको मतदान केन्द्रमा मतदान कार्य सञ्चालनका लागि आवश्यक पर्ने टेबल, बेञ्च, कुर्सी लगायतका सामग्रीको व्यवस्था मिलाउनु पर्छ ।



(५) उपदफा (१) बमोजिम मतदान केन्द्र निर्माण गर्दा त्यस्तो केन्द्रमा देहायको व्यवस्था गर्नु पर्नेछ :-

- (क) मत सङ्केत गर्नका लागि गोप्य कक्ष बनाउने र सो स्थानमा मतपत्रमा छाप लगाउने टेबुल राख्ने,
- (ख) खण्ड (क) बमोजिम गोप्य कक्ष बनाउँदा सामान्यतया: देहाय बमोजिमको सङ्ख्यामा बनाउनु पर्नेछ :-
  - (१) आठसयसम्म मतदाता सङ्ख्या भएको मतदान केन्द्रमा एकवटा,
  - (२) आठसय एक भन्दा बढी मतदाता सङ्ख्या भएको मतदान केन्द्रमा दुईवटा ।
- (ग) मतदान गर्ने गोप्य स्थान नजिकै बाहिरपट्टि मतपेटिका राख्ने टेबुल र त्यसैको छेउमा मत सङ्केत गर्ने स्वस्तिक छाप तथा छापदानी राख्ने टेबुल राख्ने,
- (घ) प्रत्येक मतदान केन्द्रमा मतदान गर्ने मतदाताको क्रमसङ्ख्या स्पष्ट देखिने सूचना मतदाता लामबद्ध हुने ठाउँमा भुण्ड्याउने वा टाँस्ने,
- (ङ) मत सङ्केत गरेपछि स्वस्तिक छाप मतपेटिका नजिक रहेको साविकको टेबुलमा ल्याएर राख्ने व्यवस्था गर्ने,
- (च) मतपेटिका राखेको ठाउँको नजिक मतदान केन्द्रभित्रको समग्र कार्यको निरीक्षण गर्न सक्ने गरी मतदान अधिकृत बस्ने ठाउँ बनाउने,
- (छ) मतदान केन्द्रको बाहिरी भागमा खुला ठाउँमा महिला, पुरुष र अन्य मतदाताको लागि डोरी वा बाँस लगाई अलग-अलग रूपमा लाम लाग्न सक्ने व्यवस्था मिलाउने,
- (ज) लामबद्ध भएका मतदाता मतदान केन्द्रभित्र प्रवेश गर्ने स्थलमा मतदाताको नाम रुजु गर्ने, तथ्याङ्क फाराम भर्ने, औँलामा नउड्ने मसी भएको मार्कर पेनको चिनो लगाउने र मतदातालाई मतपत्र दिने सहायक मतदान अधिकृत वा कर्मचारी बस्ने ठाउँको व्यवस्था गर्ने,

(फ़) मतदाताको नाम रुजु गर्ने ठाउँमा र मतदान गरिसकेपछि, मतदाता बाहिर निस्कने ठाउँमा सुरक्षाको प्रबन्ध गर्ने,

(ब्र) मतदान गरिसकेको व्यक्ति पुनः मतदानस्थलतर्फ फर्कन नसक्ने गरी बाहिर निस्कने व्यवस्था मिलाउने ।

(६) मतदान अधिकृतले मतदान गर्न तोकिएको स्थानमा कुनै विद्यालय वा सार्वजनिक भवन नभएको अवस्थामा चौर वा अन्य कुनै खुला ठाउँमा पाल, त्रिपाल वा छेकवार वा अन्य कुनै उपयुक्त वस्तुको प्रयोग गरी मतदान केन्द्र निर्माण गर्ने व्यवस्था मिलाउनु पर्नेछ ।

(७) मतदान केन्द्र निर्माण गर्दा सम्भव भएसम्म अपाङ्गता भएका व्यक्तिको लागि समेत सहज हुने गरी निर्माण गर्नु पर्नेछ ।

(८) यस दफा बमोजिम मतदान केन्द्र निर्माण गर्दा स्थानीय बासिन्दाको सहयोगमा मतदान केन्द्रको वरपर सम्भव भएसम्म खानेपानी र शौचालयको प्रबन्ध मिलाउनु पर्नेछ ।

(९) मतदान अधिकृतले मतदान गर्न तोकिएको स्थानमा कुनै विद्यालय वा सार्वजनिक भवन नभएको अवस्थामा चौर वा अन्य कुनै खुला ठाउँमा पाल, त्रिपाल वा छेकवार वा अन्य कुनै उपयुक्त वस्तुको प्रयोग गरी मतदान केन्द्र निर्माण गर्ने व्यवस्था मिलाउनु पर्नेछ ।

**८२. मतदान केन्द्रमा व्यवस्था गर्नु पर्ने अन्य कुराहरू :** मतदान अधिकृतले मतदान केन्द्र निर्माण गरिसकेपछि, त्यस्तो केन्द्रमा देहाय बमोजिमका अन्य व्यवस्था मिलाउनु पर्नेछ :-

(क) मतदाता प्रवेश गर्ने द्वारमा “भिन्न” र मतदाता बाहिर निस्कने द्वारमा “बाहिर” लेखिएको कार्ड सबैले देख्ने गरी टाँस्ने,

(ख) मतदान केन्द्रको प्रवेशद्वारमा महिला र पुरुष मतदाता अलग-अलग रूपमा लामबद्ध हुन सक्ने गरी डोरी वा बाँसले मतदाताको लागि लाम लाग्ने ठाउँ छुट्ट्याई “महिला” र “पुरुष” लेखिएको अलग-अलग कार्ड भुण्ड्याउने,

(ग) मतदाताको नाम रुजु गर्ने कर्मचारी र लाममा भएका मतदाताका बीच भागमा सुरक्षाकर्मीलाई राख्ने र सुरक्षाकर्मी नपुग भएको अवस्थामा स्वयंसेवकलाई खटाउने,

(घ) नाम रुजु गर्ने कर्मचारीपछि क्रमशः तथ्याङ्क फाराम भर्ने कर्मचारी वा स्वयंसेवक, नउड्ने मसी भएको मार्कर पेन

लगाउने महिला स्वयंसेवक, मतपत्र दिने सहायक मतदान अधिकृत बस्ने ठाउँको व्यवस्था गर्ने,

- (ड) उम्मेदवार वा उम्मेदवारका प्रतिनिधिलाई मतदान कार्यमा खटिएका कर्मचारीको पछाडिपट्टि बस्ने प्रबन्ध मिलाउने,
- (च) मतपेटिका राख्दा धेरै अग्लो ठाउँमा नराखी होचो कदका मतदाताले पनि सजिलै मत खसाल्न सक्ने गरी राख्ने व्यवस्था गर्ने,
- (छ) गोप्य मतदान कक्ष बनाउँदा भन्ड्याड वा सिंढी चढेर जानुपर्ने ठाउँमा नबनाउने,
- (ज) मतदाताले मतदान गरिसके पछि सो मतदाता सजिलै बाहिर निस्कन सक्ने गरी उपयुक्त व्यवस्था मिलाउने,
- (झ) मतदान केन्द्रको बाहिरपट्टि सबैले देख्ने गरी धुम्रपान निषेधित क्षेत्र तथा हातहतियार निषेध लेखिएको कार्ड फुण्ड्याउने,
- (ञ) मतदान केन्द्रमा उपलब्ध भएसम्म आयोगले उपलब्ध गराएका पोष्टर टाँस्ने,
- (ट) मतदान केन्द्रभित्र कुनै पनि उम्मेदवार वा राजनीतिक दलको पर्चा, पम्प्लेट, पोष्टर, प्रचार जस्ता सामग्री रहेछ भने सो हटाउने ।
- (ठ) उम्मेदवार वा निजका प्रतिनिधि, मतदान कार्यमा संलग्न कर्मचारी, स्वयंसेवकलाई मतदान कार्यान्वयन प्रतिबद्धतापत्रमा हस्ताक्षर गराई टाँस गर्ने ।

**८३. अभिमुखीकरण गर्ने :** (१) मतदान अधिकृतले मतदानको पूर्व तयारी स्वरूप मतदान हुने दिन अगावै मतदान केन्द्रमा खटिएका सहायक मतदान अधिकृत, सहायक कर्मचारी, सहयोगी कर्मचारी, सुरक्षाकर्मी तथा स्वयंसेवकलाई मतदान प्रक्रियाको बारेमा अभिमुखीकरण गर्नु, गराउनु पर्नेछ ।

(२) उपदफा (१) बमोजिम अभिमुखीकरण गराउँदा प्रत्येक कर्मचारी, सुरक्षाकर्मी र स्वयंसेवकले निर्वाचन प्रक्रियामा पूरा गर्नुपर्ने जिम्मेवारीबारे स्पष्ट पार्नु पर्नेछ ।

**८४. कार्य विभाजन :** (१) मतदान अधिकृतले मतदान कार्य सफलतापूर्वक सञ्चालन गर्न सहायक मतदान अधिकृत, अन्य कर्मचारी र स्वयंसेवकलाई देहायबमोजिम कार्य विभाजन गरी जिम्मेवारी समेत तोक्नु पर्नेछ :-

- (क) मतदानका लागि उपस्थित मतदाताको मतदाता परिचयपत्र हेरी मतदाता नामावलीमा नाम रुजु गर्ने,
- (ख) नाम रुजु गरी आएको मतदाता महिला, पुरुष वा अन्य के हो ? सोको विवरण तोकिएको तथ्याङ्क फाराममा अभिलेख जनाउने र मतदाताको नडमा नमेटिने मसी लगाउने,
- (ग) मतदातालाई मतपत्र दिने,
- (घ) मतदान केन्द्रमा मतदाताको लाइन व्यवस्थापन र अन्य कार्यमा सहयोग पुऱ्याउने,
- (ङ) मतदान गरी सकेको मतदाताले मतपेटिकामा मतपत्र खसाले नखसालेको निगरानी गर्ने तथा मतदान गरी सकेको मतदातालाई बाहिर पठाउने ।

(२) उपदफा (१) बमोजिम कार्य विभाजन गर्दा मतदाताको परिचयपत्र हेरी मतदाताको नामावली रुजु गर्ने तथा मतदातालाई मतपत्र दिने कार्य सहायक मतदान अधिकृत वा सहायक कर्मचारीले गर्ने र मतदाताको औंलाको नडमा नउड्ने मसी लगाउने कार्य महिला स्वयंसेवकले गर्ने गरी कार्य विभाजन गर्नु पर्नेछ ।

**८५. मतदान प्रतिनिधिको नियुक्ति :** (१) मतदान केन्द्रमा उम्मेदवार वा राजनीतिक दलको तर्फबाट गर्नुपर्ने कामको लागि उम्मेदवार वा निर्वाचन प्रतिनिधिले अनुसूची-४३ बमोजिम मतदान प्रतिनिधि नियुक्त गर्न सक्नेछ । यसरी मतदान प्रतिनिधि नियुक्ति गरेको लिखित जानकारी मतदान अधिकृतलाई तुरुन्त दिई सोको जानकारी निर्वाचन अधिकृत समेतलाई दिनु पर्नेछ ।

(२) उपदफा (१) बमोजिम मतदान प्रतिनिधि नियुक्त गर्दा कुनै दल र सो दलको उम्मेदवारको तर्फबाट एउटा मतदान केन्द्रमा एकजना मात्र मतदान प्रतिनिधि रहन सक्ने गरी नियुक्त गर्नु पर्नेछ ।

(३) मतदान अधिकृतले उपदफा (१) बमोजिम मतदान प्रतिनिधि नियुक्त गरेको जानकारी प्राप्त भएपछि सोको अभिलेख राखी त्यस्तो मतदान प्रतिनिधिलाई अनुसूची-४४ बमोजिमको परिचयपत्र दिनु पर्नेछ ।

(४) उपदफा (१) बमोजिम नियुक्त भएको मतदान प्रतिनिधिलाई उम्मेदवार वा निजको निर्वाचन प्रतिनिधिले जुनसुकै बखत बदर गरी अर्को मतदान प्रतिनिधि नियुक्त गर्न सक्नेछ ।

(५) उपदफा (४) बमोजिम अर्को मतदान प्रतिनिधि नियुक्त गरिएकोमा सोको लिखित जानकारी मतदान अधिकृतलाई तुरुन्त दिई निर्वाचन अधिकृत समेतलाई दिनु पर्नेछ ।

८६. **मतदान प्रतिनिधिको योग्यता :** दफा ८५ बमोजिम नियुक्त गरिने मतदान प्रतिनिधिको योग्यता देहाय बमोजिम हुनु पर्नेछ :-

(क) सम्बन्धित निर्वाचन क्षेत्रको कुनै मतदान केन्द्रमा मतदान गर्न पाउने गरी अन्तिम मतदाता नामावलीमा नाम समावेश भएको,

(ख) लेखपढ गर्न जान्ने ।

८७. **मतदान प्रतिनिधिको कर्तव्य :** दफा ८५ बमोजिम नियुक्त मतदान प्रतिनिधिको कर्तव्य देहाय बमोजिम हुनेछ :-

(क) शान्तिपूर्ण ढङ्गबाट मतदान कार्य सम्पन्न गर्न सहयोग गर्ने,

(ख) मतदान सम्बन्धी कार्यमा तयार गर्नुपर्ने मुचुल्कामा उम्मेदवारको तर्फबाट सहीछाप गर्ने,

(ग) ऐन, नियमावली तथा यस निर्देशिका बमोजिम मतदान प्रतिनिधिले मतदान केन्द्रमा गर्नुपर्ने अन्य सबै काम गर्ने ।

(घ) मतदातालाई सङ्केत गर्ने वा मतदान सम्बन्धी कागजात वा सामग्री छुन नहुने ।

८८. **परिचयपत्र लगाउनु पर्ने :** मतदान अधिकृत, सहायक मतदान अधिकृत, निर्वाचनमा खटिएका अन्य कर्मचारी, उम्मेदवार, निर्वाचन प्रतिनिधि, मतदान प्रतिनिधि र स्वयंसेवकले मतदान अवधिभर आयोगले उपलब्ध गराएको परिचयपत्र देखिने गरी लगाउनु पर्नेछ ।

८९. **मतदानको तयारी :** मतदान अधिकृतले मतदान प्रारम्भ हुनुभन्दा अघि मतदान केन्द्रमा सबै किसिमको व्यवस्था पूरा भए नभएको सम्बन्धमा देहाय बमोजिम निरीक्षण गर्नु पर्नेछ :-

(क) मत सङ्केत गर्ने गोप्य कक्ष र सो स्थानमा मतपत्रमा छाप लगाउने टेबुल ठीक छ, छैन,

(ख) गोप्य कक्ष नजिकै बाहिरपट्टि वा मतपेटिका राख्ने टेबुलमा मत सङ्केत गर्ने छाप छ, छैन, गोप्य कक्षमा राखिएको छापदानीको प्याड माथि प्लाष्टिक वा

कागजले ढाकिएको भए सो काटेर हटाइएको छ, छैन  
र त्यस्तो प्लाष्टिक वा कागज हटाई सकेको रहेछ भने  
प्याडको मसी सुकेको छ, छैन,

- (ग) मतदाताको औलामा लगाउने नउड्ने मसी भएको  
मार्कर पेन पर्याप्त मात्रामा छ, छैन,
- (घ) मतपेटिका राखेको ठाउँको नजिकै मतदान अधिकृत  
बस्ने ठाउँ ठीक अवस्थामा छ, छैन,
- (ङ) मतदान केन्द्रको बाहिरी भागमा खुला ठाउँमा महिला  
र पुरुष मतदाताको लागि डोरी वा बाँस लगाई अलग  
अलग पंक्तिबद्ध हुन सक्ने व्यवस्था गरिएको छ, छैन,  
महिला, पुरुष लेखिएको कार्ड टाँसिएको वा  
भुण्ड्याइएको छ, छैन,
- (च) मतदान गर्ने मतदाताको क्रमसङ्ख्या स्पष्ट देखिने  
सूचना मतदाता पंक्तिबद्ध हुने ठाउँमा भुण्ड्याइएको  
वा टाँसिएको छ, छैन,
- (छ) मतदानको लागि पंक्तिबद्ध भएका मतदाता प्रवेश गर्ने  
स्थलमा मतदाताको नाम रुजु गर्ने कर्मचारी, तथ्याङ्क  
फाराम भर्ने तथा औलामा चिनो लगाउने स्वयंसेवक  
र मतदातालाई मतपत्र दिने सहायक मतदान अधिकृत  
र कर्मचारी बस्ने ठाउँ ठीक अवस्थामा छ, छैन,
- (ज) मतदानको लागि मतसंकेत गर्ने कक्ष र मतपेटिकाको  
व्यवस्था मिलाइएको छ, छैन,
- (झ) मतदान गरी सकेको व्यक्ति पुनः मतदानस्थलतर्फ  
फर्कन नपाउने गरी बाहिर निस्कने व्यवस्था  
मिलाइएको छ, छैन,
- (ञ) मतदाताको नाम रुजु गर्ने ठाउँमा र मतदान गरी  
सकेपछि मतदाता बाहिर निस्कने ठाउँमा सुरक्षाको  
प्रबन्ध छ, छैन,
- (ट) उम्मेदवार, निर्वाचन प्रतिनिधि वा मतदान प्रतिनिधि  
बस्ने स्थान ठीक छ, छैन,
- (ठ) मतदाता नामावली दुरुस्त छ, छैन,

- (ड) मतदान केन्द्रभिन्न कुनै उम्मेदवार वा दलको कुनै किसिमको प्रचार सामग्री छ, छैन हेर्ने र भएमा त्यस्तो प्रचार सामग्री हटाउने,
- (ढ) सम्बन्धित निर्वाचन क्षेत्रका उम्मेदवारको निर्वाचन चिन्ह भएको मतपत्र छ, छैन ।

**१०. मतपेटिका राख्ने सम्बन्धी व्यवस्था :** (१) मतदान अधिकृतले मतदान केन्द्रमा उपनिर्वाचनको लागि एउटा मतपेटिका राख्नु पर्नेछ । त्यस्तो मतपेटिकामा मतदान अधिकृतले मतदान कार्य प्रारम्भ हुनु भन्दा पहिले नै मतदान केन्द्रको नाम, गाउँपालिका वा नगरपालिकाको नाम, वडा नम्बर तथा मतपेटिकाको क्रम उल्लेख भएको स्टीकर मतपेटिकाको बाहिरी भागमा टाँस्नु पर्नेछ र त्यसमा मतदान अधिकृतले आफ्नो दस्तखत समेत गर्नु पर्नेछ ।

(२) उपदफा (१) बमोजिम राखिएको मतपेटिका मतपत्रले भरिएमा मतदान अधिकृतले दफा ९१ बमोजिमको रित पुऱ्याई अर्को मतपेटिका राख्न सक्नेछ ।

**११. रिक्तो मतपेटिका बन्द गर्ने :** (१) मतदान अधिकृतले मतदान सुरु हुनुभन्दा अघि रिक्तो मतपेटिका उम्मेदवार वा निजका प्रतिनिधिलाई देखाई सो मतपेटिका दुरुस्त तथा रिक्तो भए नभएको जाँच गरी मतपेटिकाको ढकनी (बिर्को) मा रहेको मतपत्र खसाल्ने प्वाल मात्र खुला रहने गरी अनुसूची-४५ बमोजिम मतपेटिका बन्द गर्नु पर्नेछ ।

(२) उपदफा (१) बमोजिम मतपेटिका बन्द गर्दा उम्मेदवार वा निजको प्रतिनिधिको रोहबरमा आयोगबाट प्राप्त सुरक्षणसिल लगाई बन्द गर्नु पर्नेछ ।

(३) उपदफा (१) बमोजिम मतपेटिका बन्द गर्दा सुरक्षणसिलमा उल्लेख भएको सुरक्षणसिल नम्बर अनुसूची-४६ बमोजिमको मुचुल्कामा उल्लेख गरी उम्मेदवार वा निजको निर्वाचन प्रतिनिधि वा मतदान प्रतिनिधिलाई सहिछाप गर्न लगाई मतदान अधिकृतले दस्तखत गर्नु पर्नेछ । त्यसरी प्रयोग भएका सुरक्षणसिलका नम्बरहरू मतदान अधिकृतले आफ्नो पोलबुकमा टिपोट गर्नु पर्नेछ ।

(४) उपदफा (१) बमोजिम मतदान केन्द्रमा उपस्थित उम्मेदवार वा निजको निर्वाचन प्रतिनिधिले सहिछाप नगरेमा मुचुल्कामा सोही व्यहोरा

जनाई मतदान केन्द्रमा उपस्थित अन्य दुई जना व्यक्तिको सहिछाप गराउनु पर्नेछ ।

**९२. स्वस्तिक छाप जाँच गर्ने र मतपत्रको सिलबन्दी प्याकेट खोले :** (१) मतदान अधिकृतले मतदानको कार्य शुरु हुनु अघि उम्मेदवार वा निजको प्रतिनिधिको रोहबरमा स्वस्तिक छाप जाँच गरी अनुसूची-४७ बमोजिमको मुचुल्का तयार गर्नु पर्नेछ ।

(२) मतदान हुने दिन मतदान शुरु हुनु भन्दा अघि मतदान अधिकृतले सो मतदान केन्द्रमा उपस्थित उम्मेदवार वा निजको निर्वाचन प्रतिनिधि वा मतदान प्रतिनिधिको रोहबरमा मतपत्रको सिलबन्दी प्याकेट खोल्नु पर्नेछ र सो प्याकेटको सिल तोडी खोलेको अनुसूची-४८ बमोजिमको मुचुल्का समेत गर्नु पर्नेछ । सो मुचुल्कामा मतदान अधिकृतले आफ्नो दस्तखत गरी सो स्थानमा उपस्थित उम्मेदवार वा निजको निर्वाचन प्रतिनिधि वा मतदान प्रतिनिधिको समेत सहिछाप गराउनु पर्नेछ ।

**९३. मतदान प्रारम्भ गर्ने :** (१) मतदान अधिकृतले मतदान हुने दिन पूर्व निर्धारित समयमा मतदान प्रारम्भ गर्नु पर्नेछ ।

(२) मतदान प्रारम्भ हुने पूर्व निर्धारित समयमा मतदान गर्न मतदाता उपस्थित भएमा वा नभएमा पनि मतदान अधिकृतले मतदान केन्द्रमा उपस्थित उम्मेदवार वा निजका निर्वाचन प्रतिनिधि वा मतदान प्रतिनिधिको रोहबरमा मतदान प्रारम्भ भएको भनी अनुसूची-४९ बमोजिम उम्मेदवार वा निजको निर्वाचन प्रतिनिधि वा मतदान प्रतिनिधिको सहिछाप गराई आफूले समेत दस्तखत गरी मुचुल्का गराई राख्नु पर्नेछ ।

**९४. मतपत्रमा दस्तखत गर्ने :** (१) मतदान अधिकृतले दफा ९२ बमोजिम सिलबन्दी प्याकेट खोलिएको सम्पूर्ण मतपत्र आफ्नो जिम्मा राख्नु पर्नेछ र मतपत्रमा सही गर्नको लागि निर्देशित ठाउँमा आफ्नो पूरा दस्तखत गर्नु पर्नेछ । तर सबै मतपत्रमा एकै पटक दस्तखत गर्नु हुँदैन ।

(२) मतदान अधिकृतले आफूले दस्तखत गरेका मतपत्र मतदातालाई प्रदान गर्नको लागि सहायक मतदान अधिकृतलाई आवश्यकता अनुसार उपलब्ध गराउनु पर्नेछ । यसरी दस्तखत गरेका सबै मतपत्र सहायक मतदान अधिकृतलाई एकै पटक उपलब्ध गराउनु हुँदैन ।

(३) उपदफा (२) बमोजिम मतदान अधिकृतले मतदातालाई दिन सहायक मतदान अधिकृतलाई उपलब्ध गराएका सबै मतपत्रको छुट्टै लगत राख्नु पर्नेछ ।



(४) मतदान अधिकृतले दस्तखत गरेको मतपत्र मात्र मतदान गर्नको लागि उपस्थित मतदातालाई प्रदान गर्नु पर्नेछ ।

**९५. मतदान केन्द्रमा प्रवेश गर्न अनुमति :** (१) मतदान अधिकृतले देहायका व्यक्तिलाई मतदान केन्द्रमा प्रवेश गर्ने अनुमति दिनु पर्नेछ :-

- (क) मतदाता,
- (ख) उम्मेदवार वा निजको एकजना निर्वाचन प्रतिनिधि वा मतदान प्रतिनिधि,
- (ग)आयोगबाट अनुमति प्राप्त पर्यवेक्षक,
- (घ) आयोग वा निर्वाचन अधिकृत वा मतदान अधिकृतबाट अनुमति पाएका व्यक्ति,
- (ङ) मतदाताको साथमा रहेको बढीमा पाँच वर्षको बालक,
- (च) दृष्टिविहीन वा शारीरिक रूपले अशक्त मतदाताको सहयोगको लागि साथमा आएको एकाघरको परिवारको सदस्य ।

(२) उपदफा (१) को खण्ड (ख) मा जुनसुकै कुरा लेखिएको भए तापनि मतदान अधिकृतले कुनै दल र सो दलको उम्मेदवारको तर्फबाट मतदान केन्द्रमा एक पटकमा एक जना मात्र प्रवेश गर्ने व्यवस्था मिलाउनु पर्नेछ ।

(३) मतदान अधिकृतले कुनै व्यक्तिलाई मतदान केन्द्रमा प्रवेश गर्ने अनुमति दिँदा मतदान कार्यको निमित्त अति आवश्यक पर्ने हो भन्ने कुरा यकिन गरेर मात्र अनुमति प्रदान गर्नु पर्नेछ ।

(४) उपदफा (१) बमोजिम मतदान केन्द्रमा प्रवेश गर्ने व्यक्तिले सलाई, लाईटर, एसिड जस्ता प्रज्वलनशील पदार्थ, क्यामरा, फोटो खिच्ने सामग्री तथा मतदान अधिकृतले निषेध गरेको अन्य कुनै चिज वा वस्तु लिएर जानु हुँदैन ।

(५) आयोग, निर्वाचन अधिकृत वा मतदान अधिकृतले मतदान केन्द्रमा प्रवेश गर्न उपदफा (१) को खण्ड (घ) बमोजिम अनुमति दिएको व्यक्तिलाई अनुसूची-५० बमोजिमको अनुमति पत्र दिनु पर्नेछ ।

(६) उपदफा (५) बमोजिमको अनुमतिपत्र मतदानको कार्य समाप्त नभएसम्म वा मतदान अधिकृतले रद्द नगरेसम्म कायम रहनेछ ।

(७) उपदफा (३) बमोजिम मतदान केन्द्रभित्र प्रवेश गर्न अनुमति पाएका कुनै पनि व्यक्तिलाई मतदान केन्द्रभित्र मोबाइल फोन प्रयोग गर्न दिनु हुँदैन । मतदान केन्द्रमा प्रवेश गर्नु अगाडि मोबाइल फोन बन्द गर्न लगाएर मात्र मतदान केन्द्रमा प्रवेश गर्न अनुमति दिनु पर्नेछ ।

९६. **मतदान केन्द्रमा प्रवेश गर्न नदिने :** दफा ९५ को उपदफा (१) मा जुनसुकै कुरा लेखिएको भए तापनि मादक पदार्थ सेवन गरेको व्यक्ति मतदाता भए तापनि मतदान अधिकृतले मतदान केन्द्रमा प्रवेश गर्न दिने छैन ।

(२) दफा ९५ मा जुनसुकै कुरा लेखिएको भए तापनि मतदान केन्द्रको सुरक्षार्थ खटिएको सुरक्षाकर्मी बाहेक कुनै प्रकारको हतियार साथमा लिएको व्यक्तिलाई मतदान अधिकृतले मतदान केन्द्रमा प्रवेश गर्न दिने छैन ।

९७. **मतदाताको नाम जाँच गरी रुजु गर्ने :** (१) मतदान केन्द्रमा मतदाता प्रवेश गरेपछि मतदान अधिकृत वा निजले खटाएको कर्मचारीले मतदाता परिचयपत्र हेरी निजको नाम मतदाता नामावलीमा समावेश भएको छ, छैन र मतदाता नामावलीमा भएको फोटो र व्यहोरासँग भिड्छ, भिड्दैन सो जाँच गर्नेछ । यसरी जाँच गर्दा मतदाताको नाम, थर, उमेर, सो मतदाताको पिता/माताको नाम, विवाहिता महिला भए निजको पतिको नाम आदि सोधी जाँच गर्दा मतदाता नामावलीमा लेखिएको व्यक्ति निज नै हो भन्ने कुरामा मतदान अधिकृत वा मतदाता नामावली जाँच गर्न खटिएको कर्मचारी विश्वस्त भएमा निजलाई मतपत्र दिनु पर्नेछ ।

(२) उपदफा (१) बमोजिम जाँच गर्दा कुनै मतदाताको व्यहोरामा लेखाई वा छपाईको सानोतिनो भूलचुक देखिए तापनि मतदाता नामावलीमा लेखिएको व्यक्ति निज नै हो भन्ने कुरामा विश्वस्त भएमा मतदान अधिकृतले मतदानका लागि त्यस्तो मतदातालाई मतपत्र दिनेछ ।

**स्पष्टीकरण :** यस दफाको प्रयोजनको लागि “सानोतिनो भूलचुक” भन्नाले मतदाता नामावलीमा सम्बन्धित व्यक्तिको नाम, थर, उमेर, वतनमा लेखाई वा छपाई सम्बन्धी प्राविधिक वा अक्षर, मात्रा वा अङ्कको सामान्य त्रुटी सम्भन्नु पर्छ ।

(३) उपदफा (१) वा (२) बमोजिम मतदातालाई मतपत्र दिएपछि मतदाता नामावलीमा रहेको निजको नामको अगाडि रेजा (√) चिन्ह लगाउनु पर्नेछ ।

९८. **महिला, पुरुष वा अन्य मतदाताको तथ्याङ्क फाराम भर्ने :** (१) मतदान अधिकृतले खटाएको स्वयंसेवकले कति समयभित्र कति पुरुष, कति महिला

र कति अन्य मतदाताले मतदान गरे भन्ने तथ्याङ्क राख्नका लागि मतदाता नामावलीमा रेजा (√) चिन्ह लगाएपछि अनुसूची-५१ बमोजिमको तथ्यांक फाराममा क्रम अनुसार पुरुष, महिला वा अन्यको सङ्ख्यामा रेजा चिन्ह लगाउनु पर्नेछ । आयोग, निर्वाचन अधिकृत, अनुगमनकर्ता वा पर्यवेक्षकले मतदान गरेका पुरुष, महिला वा अन्य मतदाताको विवरण माग गरेमा सोही तथ्याङ्कको आधारमा जानकारी दिनु पर्नेछ ।

(२) मतदान अधिकृतले मतदान सम्पन्न भएपछि उपदफा (१) बमोजिमको फाराम अन्य कागजातको पोकामा नराखी निर्वाचन कार्यालयमा अलगगै बुझाउनु पर्नेछ । साथै कति पुरुष, कति महिला र कति अन्य मतदाताले मतदान गरे भनी मतदान अधिकृतले पोलबुकमा समेत लेख्नु पर्नेछ ।

**९९. मतदाताको औलामा चिनो लगाउनु पर्ने :** (१) मतदाताको नाम रुजु भई दफा ९८ बमोजिम तथ्याङ्क फाराममा समेत महिला, पुरुष वा अन्य के हो जनाई सकेपछि मतदाताको तथ्याङ्क फाराम भर्न खटाइएको महिला स्वयंसेवकले नै मतदाताको बायाँ (देब्रे) हातको बूढी औलामा नड र मासुको जोर्नीमा नउड्ने मसी भएको मार्कर पेनले चिनो लगाउनु पर्नेछ ।

(२) उपदफा (१) बमोजिम मतदाताको बायाँ हातको बूढी औला नभएमा दायाँ (दाहिने) हातको बूढी औलामा चिनो लगाउनु पर्नेछ । दायाँ हातको बूढी औला नभएमा बायाँ हातको चोर, माफी, साइली र कान्छी औलामध्ये जुन औला ठिक छ क्रमशः ती मध्येको एक औलामा चिनो लगाउनु पर्नेछ ।

(३) उपदफा (२) बमोजिमको कुनै औला नभएमा दायाँ हातको कुनै औलामा सोही बमोजिमको क्रम अनुसार चिनो लगाउनु पर्नेछ ।

(४) कुनै मतदाताको दुवै हात रहेनछ भने मतदान अधिकृतले सो व्यहोरा मतदाता नामावलीमा जनाई निजलाई मतदान गर्न दिनु पर्नेछ ।

**१००. मतपत्रको अर्धकट्टीमा मतदाताको सहिछाप गराउने :** (१) मतदान अधिकृत वा सहायक मतदान अधिकृतले मतदातालाई मतपत्र दिनुभन्दा पहिले निजलाई प्रदान गरिने मतपत्रको अर्धकट्टीको माथिको भागमा सो मतदाताको गाउँपालिका वा नगरपालिकाको वडा नम्बर र मतदाताको क्रमसंख्या समेत लेखी सो मतदाताको सहिछाप गराई मतपत्र दिनु पर्नेछ ।

(२) उपदफा (१) मा जुनसुकै कुरा लेखिएको भए तापनि मतदाताको सहिछाप गराउँदा लेख्न नसक्ने मतदाताको दायाँ हातको बुढी औलाको

छाप लगाउनु पर्नेछ । दायाँ हातको बुढी औंला नभएमा बायाँ हातको बुढी औंला वा दुबै हातमा बुढी औंला नभएमा दायाँ हातको अन्य कुनै औंला वा सो नभएमा बायाँ हातको अन्य कुनै औंलाको छाप लगाई र कुनै हातमा औंला नभएमा सोही व्यहोरा अधकट्टीमा जनाई मतपत्र दिनु पर्नेछ ।

**१०१. मतपत्र दिने :** (१) दफा ९७ बमोजिम मतदाता नामावलीमा नाम रुजु भई मतदान अधिकृत वा सहायक मतदान अधिकृतले दफा ९९ बमोजिम औंलामा नउड्ने मसीको चिनो लागेको मतदातालाई दफा १०० बमोजिम रीत पुर्याई मतपत्र दिनु पर्नेछ ।

(२) मतदान अधिकृत वा सहायक मतदान अधिकृतले मतदातालाई मतपत्र दिँदा मतदान अधिकृतको दस्तखत भए नभएको यकिन गरी मतपत्र दिनु पर्नेछ ।

**१०२. मतदान गर्ने :** (१) दफा १०१ बमोजिम मतपत्र लिएको मतदाताले आयोगले उपलब्ध गराएको स्वस्तिक (F) चिन्ह भएको मत संकेत गर्ने छाप लिएर मत संकेत गर्ने गोप्य स्थानमा जानु पर्नेछ ।

(२) मतदाताले मतसंकेतका लागि गोप्य कक्षमा रहेको छापदानीमा मत संकेत गर्ने स्वस्तिक चिन्ह भएको छाप चोपी मतपत्रमा आफूले रोजेको उम्मेदवारको निर्वाचन चिन्ह भएको कोठामा छाप लगाई मत संकेत गरेको छाप छोपिने तर मसी नलत्पतिने गरी मतपत्र पट्याउनु पर्नेछ ।

(३) मतदाताले उपदफा (२) बमोजिम मतदान गरेको मतपत्रमा उम्मेदवारको चिन्हमा मत संकेत गर्ने छाप लगाएको वा मतदान गरेको अन्य कुनै व्यक्तिलाई देखाउनु हुँदैन ।

(४) मतदाताले मत संकेत गर्ने गोप्य कक्षबाट बाहिर आई उपदफा (२) बमोजिमको मतपत्र मतपेटिका भित्र खसाल्नु पर्नेछ ।

**१०३. तोकिएको मतदान केन्द्रमा मात्र मतदान गर्न पाउने :** (१) कुनै गाउँपालिका वा नगरपालिकाको कुनै वडाको मतदाता नामावलीमा नाम दर्ता भएको मतदाताले निजलाई तोकिएको मतदान केन्द्रमा मात्र मतदान गर्न पाउनेछ ।

(२) मतदाता नामावलीमा नाम दर्ता भएको मतदाताको नामबाट त्यस्तो मतदाता बाहेक अन्य कुनै व्यक्तिले मतदान गर्न पाउने छैन ।

(३) कुनै पनि मतदाताले एउटै पदको उपनिर्वाचनमा एकभन्दा बढी पटक वा एकभन्दा बढी मतदान केन्द्रमा मतदान गर्न पाउने छैन ।

**१०४. मतदान कक्षमा एक पटकमा एकजना मतदातालाई मात्र प्रवेश गर्न दिने :**

मतदान अधिकृत, सहायक मतदान अधिकृत, मतदान कार्यको लागि खटिएको कर्मचारी, सुरक्षाकर्मी वा स्वयंसेवकले मत सङ्केत गर्ने गोप्य कक्षमा एक पटकमा एकजना मतदातालाई मात्र प्रवेश गर्न दिनु पर्नेछ ।

तर दफा १०७ बमोजिम अशक्त मतदाताको साथमा जान अनुमति दिएको एकजना व्यक्तिलाई त्यस्तो मतदाताको साथमा मत सङ्केत गर्ने गोप्य कक्षमा प्रवेश गर्न रोकिने छैन ।

**१०५. मतदान गर्न प्राथमिकता :** मतदान अधिकृतले अपाङ्गता भएका, गर्भवती, आफ्नो काखे बालबालिका साथमा भएकी महिला, अशक्त, वृद्ध वा बिरामी वा अन्य लिङ्गी मतदातालाई मतदान गर्ने काममा प्राथमिकता दिई मतदान गराउने व्यवस्था गर्नु पर्नेछ ।

**१०६. मतदाताले नजानेको कुरा सिकाइ दिने :** कुनै मतदाताले मतदान सम्बन्धमा आफूले नजानेको कुरा सोधेमा मतदान अधिकृत वा मतदान केन्द्रमा खटिएको कर्मचारीले मतदाताले सोधेको कुरा सिकाउनु वा बुझाउनु पर्नेछ ।

तर कुनै राजनीतिक दल वा उम्मेदवारको पक्ष वा विपक्षमा मतदान गर्ने वा नगर्ने कुरा बताउनु वा कुनै किसिमले सङ्केत गर्नु हुँदैन ।

**१०७. अशक्त मतदातालाई सहायता गर्ने :** (१) दृष्टिविहीन वा शारीरिक रूपले अशक्त वा अरू कुनै कारणले आफैँ मत सङ्केत गर्न नसक्ने मतदाताले आफ्नो साथमा आएको एकाघरको परिवारको सदस्यलाई आफूसँग मत सङ्केत गर्ने गोप्य कक्षमा आफूसँगै लैजाने अनुमति मागेमा मतदान अधिकृतले त्यस्तो व्यक्तिलाई मतदाताको साथमा मत सङ्केत गर्ने गोप्य कक्षमा प्रवेश गर्न अनुमति दिनु पर्नेछ ।

(२) कुनै मतदाताले दृष्टिविहीन वा शारीरिक अशक्तता वा अरू कुनै कारणवश आफैँ मत सङ्केत गर्न नसक्ने भई मत सङ्केत गर्ने काममा सहयोग पुऱ्याउन मतदान अधिकृतलाई अनुरोध गरेमा र मतदान अधिकृतलाई सो कुरा उपयुक्त लागेमा निजले त्यस्तो मतदाताको मतपत्रमा मत सङ्केत गर्ने गोप्य कक्षमा गई निजको इच्छा अनुसार मत सङ्केत गर्ने काममा सहयोग गर्नु पर्नेछ ।

१०८. मतपत्र बाहेक अन्य पदार्थ मतपेटिकामा खसाल्न दिने : मतदान अधिकृत, सहायक मतदान अधिकृत, मतदान कार्यको लागि खटिएको कर्मचारी, सुरक्षाकर्मी वा स्वयंसेवकले मतदातालाई मतपेटिकामा मतपत्र बाहेक अन्य कुनै वस्तु खसाल्न दिनु हुँदैन ।
१०९. मतदान केन्द्रबाट मतपत्र बाहिर लैजान वा नष्ट गर्न दिने : मतदान अधिकृत, सहायक मतदान अधिकृत, मतदान कार्यको लागि खटिएको कर्मचारी वा सुरक्षाकर्मीले मतदान गर्न मतदातालाई उपलब्ध गराएको मतपत्र मतपेटिकामा नखसाली मतदान केन्द्रबाट बाहिर लैजान वा कुनै किसिमले नष्ट गर्न दिनु हुँदैन ।
११०. मतदान गरेको मतदातालाई बाहिर पठाउने : मतदान अधिकृत, सहायक मतदान अधिकृत, मतदान कार्यको लागि खटिएको कर्मचारी, सुरक्षाकर्मी वा स्वयंसेवकले मतदान गरी सकेको मतदातालाई मतदान गर्ने ठाउँतिर फर्केर आउन नपाउने गरी तुरुन्त बाहिर जाने व्यवस्था मिलाउनु पर्नेछ ।
१११. कसलाई मतदान गरेको प्रकट गर्नु नहुने : कुनै पनि मतदाताले मतदानको अवधिभर आफूले कसलाई मतदान गरेको हो भन्ने व्यहोरा कुनै पनि माध्यमबाट कसैलाई प्रकट गर्नु हुँदैन ।
११२. मत सङ्केत सार्वजनिक गरेको मतपत्र छुट्टै खाममा राख्ने : (१) कसैले मतपत्रमा मतसङ्केत गरी सकेपछि त्यस्तो मतपत्र कसैलाई देखाए वा प्रदर्शन गरेमा वा गोप्य मत सङ्केत गर्ने कक्षमा मत सङ्केत नगरी सोभन्दा बाहिर गई मत सङ्केत गरेमा वा मत सङ्केत गरेको कुरा सार्वजनिक गरेमा त्यस्तो व्यक्तिलाई मतदान अधिकृतले निर्वाचन (कसूर तथा सजाय) ऐन, २०७३ को दफा ९ को उपदफा (२) बमोजिम पन्ध्रहजार रुपैयाँसम्म जरिवाना गरी सो मतपत्र मतपेटिकामा खसाली नसकेको भए त्यस्तो मतपत्रलाई छुट्टै खाममा राख्नु पर्नेछ र सो खाममा सोही व्यहोरा उल्लेख गरी सिलबन्दी गरी अनुसूची-५२ बमोजिमको मुचुल्का खडा गरी राख्नु पर्नेछ ।
- (२) उपदफा (१) बमोजिम छुट्टै खाममा राखिएको मतपत्र गणना गरिने छैन ।
११३. नाम ढाँटी मतदान गर्ने व्यक्ति उपरको उजुरी : (१) कुनै व्यक्तिले आफ्नो नाम ढाँटी अर्को मतदाताको नामले मतदान गर्नको लागि मतपत्र लिन आएको हो भनी उम्मेदवार वा निजको निर्वाचन प्रतिनिधि वा मतदान प्रतिनिधि वा सोही मतदान केन्द्रको मतदाताले मतदान अधिकृत समक्ष

एकसय रुपैयाँ धरौटी राखी सो मतदाताको विरोधमा अनुसूची-५३ बमोजिम उजुर गर्न सक्नेछ ।

(२) उपदफा (१) बमोजिम उजुरी परेमा मतदान अधिकृतले सो सम्बन्धमा आवश्यक कुरा बुझी तत्काल निर्णय गर्नु पर्नेछ ।

(३) मतदान अधिकृतले उपदफा (१) बमोजिमको विरोधको व्यहोरा र सोको निर्णय अनुसूची-५४ बमोजिमको निर्णय किताबमा तुरुन्त जनाउनु पर्नेछ ।

(४) उपदफा (१) बमोजिमको विरोध ठीक नठहरेमा मतदान अधिकृतले सो धरौटी जफत गर्नु पर्नेछ । विरोध ठीक ठहरेमा मतदान अधिकृतले सो धरौटी रकम उजुर गर्ने व्यक्तिलाई तुरुन्त फिर्ता दिनु पर्नेछ ।

(५) उपदफा (१) बमोजिमको विरोध ठीक ठहरेमा यसरी नाम ढाँटी मतदान गर्न आउने व्यक्तिलाई मतदान अधिकृतले निर्वाचन (कसूर तथा सजाय) ऐन, २०७३ को दफा ७ को उपदफा (३) बमोजिम तत्काल पच्चीस हजार रुपैयाँसम्म जरिवाना गरी त्यसको रसिद सम्बन्धित व्यक्तिलाई दिनु पर्नेछ ।

(६) उपदफा (५) बमोजिम जरिवाना गरिएको रकम संचित कोषमा दाखिला गर्न निर्वाचन अधिकृतलाई बुझाउनु पर्नेछ ।

(७) कसैले उपदफा (५) बमोजिमको जरिवाना वापतको रकम नबुझाएमा मतदान अधिकृतले निजलाई प्रचलित सङ्घीय कानून बमोजिम कैद गर्न सम्बन्धित प्रहरी कार्यालयमा बुझाई दिनु पर्नेछ ।

**११४. मतदाताले फिर्ता दिएको मतपत्रको लगत राख्ने :** कुनै मतदाताले मतदान नगर्ने निश्चय गरी आफूले मतदान गर्न लिएको मतपत्र मतदान अधिकृतलाई फिर्ता दिएमा मतदान अधिकृतले त्यस्तो मतपत्रको लगत राख्नु पर्नेछ र फिर्ता गरिएको मतपत्रमा फिर्ता गरिएको व्यहोरा जनाई छुट्टै खाममा राखी निर्वाचन अधिकृतलाई बुझाउनु पर्नेछ ।

तर मत संकेत गरिसकेको मतपत्र फिर्ता दिन आएमा तत्कालै मतपेटिका भित्र खसाली दिनु पर्नेछ ।

**११५. मतदान केन्द्रको निरीक्षण गर्ने :** मतदान अधिकृत वा सहायक मतदान अधिकृतले मतदानको अवधिमा देहाय बमोजिमको ठाउँ र कामको सम्बन्धमा निरीक्षण गर्नु पर्नेछ र त्यहाँ कुनै समस्या रहेछ भने तत्काल समाधान गरी मतदान कार्य सुचारू गर्नु पर्नेछ :-

- (क) मतदाताको पूरा नाम, उमेर सोधी ठीक तरिकाले नामावली रुजु भएको वा नभएको,
- (ख) मतदाताको नाम रुजु भएपछि मतदाता नामावलीमा रेजा (√) चिन्ह लगाएको वा नलगाएको,
- (ग) महिला, पुरुष र अन्य मतदाताले मतदान गरेको छुट्ट्याउने तथ्याङ्क फाराममा रेजा (√) चिन्ह लगाएको वा नलगाएको,
- (घ) मतदाताको औँलाको तोकिएको ठाउँमा नउड्ने मसी लगाएको वा नलगाएको,
- (ङ) अपाङ्गता भएका व्यक्ति, जेष्ठ नागरिक, गर्भवती वा सुत्केरी महिला वा कुनै प्रकारको शारीरिक अशक्तता भएका मतदातालाई मतदान गर्न प्राथमिकता दिएको वा नदिएको,
- (च) कुनै मतदाता गोप्य कक्षमा मत सङ्केतको छाप लगाउन मनासिवसमय भन्दा बढी समय लगाएको वा नलगाएको,
- (छ) छापदानी र मत सङ्केत गर्ने स्वस्तिक छाप निर्धारित स्थानमा रहेको वा नरहेको,
- (ज) छापदानीमा मसी भएको वा नभएको,
- (झ) मतपेटिकामा मतपत्र खसालेको वा नखसालेको,
- (ञ) मतपेटिका भरिएको वा नभरिएको, मतपेटिका भरिन लागेमा समय समयमा पुसर वा स्केलले खाँदैर मिलाउने गरेको, वा नगरेको,
- (ट) मतपेटिका सुरक्षित अवस्थामा रहेको वा नरहेको,
- (ठ) मतदाताको नाम रुजु गर्ने स्थानमा र मत सङ्केत गर्ने गोप्य कक्ष बाहिर मतदाताको भीड भएको वा नभएको,
- (ड) मतदान कार्यमा कुनै बाधा भएको वा नभएको,
- (ढ) मतदान केन्द्रमा खटिएका कर्मचारी तथा स्वयंसेवकले मतदाता, पर्यवेक्षक, अनुगमनकर्ता तथा अन्य सरोकारवाला व्यक्तिसँग शिष्ट व्यवहार गरेको वा नगरेको ।



(२) उपदफा (१) बमोजिम मतदान अधिकृत वा सहायक मतदान अधिकृतले गरेको निरीक्षण कार्यको अवलोकन गर्न उम्मेदवार वा निजको प्रतिनिधिले चाहेमा निजलाई उक्त निरीक्षण कार्यको अवलोकन गर्न दिन सकिनेछ ।

तर यसरी अवलोकन गर्न दिँदा निजहरूलाई मत सङ्केत गर्ने गोप्य कक्षसम्म जान दिनु हुँदैन ।

**११६. मतदान गर्ने स्थानमा निरीक्षण गर्न सक्ने :** कुनै मतदाता मत सङ्केत गर्ने स्थानमा मनासिब समयभन्दा बढी समयसम्म बसेमा वा मतदान अधिकृतलाई कुनै शङ्का लागेमा निजले मत सङ्केत गर्ने स्थानमा प्रवेश गरी निरीक्षण गर्न सक्नेछ ।

**११७. मतदान केन्द्रमा प्रवेश गर्ने मतदातालाई मतदान गर्न दिने :** मतदान अधिकृतले मतदानको लागि तोकिएको समयभित्र मतदान केन्द्रभित्र प्रवेश गरी सकेका मतदातालाई मतदान गर्ने समय समाप्त भए तापनि मतदान गर्न अनुमति दिनु पर्नेछ ।

तर मतदानको लागि तोकिएको समय समाप्त भएपछि कुनै पनि व्यक्तिलाई मतदान केन्द्रभित्र प्रवेश गर्न दिनु हुँदैन ।

**११८. मतदान सम्बन्धी कार्यमा बाधा पुऱ्याउनेलाई गिरफ्तार गर्न सकिने :** (१) मतदान अधिकृतले मतदान कार्यमा बाधा पुऱ्याउने वा पुऱ्याउन उद्योग गर्ने वा मद्दत गर्ने वा त्यस्तो कार्य गर्न दुरुत्साहन गर्ने जुनसुकै व्यक्तिलाई त्यस्तो काम नगर्न र सो स्थानबाट बाहिर जान आदेश दिन सक्नेछ ।

(२) निर्वाचन (कसूर र सजाय) ऐन, २०७३ बमोजिम कसूर मानिने कार्य गर्ने व्यक्तिलाई वा उपदफा (१) बमोजिमको आदेश नमान्ने व्यक्तिलाई गिरफ्तार गर्न मतदान अधिकृतले सम्बन्धित सुरक्षाकर्मीलाई आदेश दिन सक्नेछ ।

(३) उपदफा (२) बमोजिम मतदान अधिकृतले दिएको आदेश सम्बन्धित सुरक्षाकर्मीले पालना गर्नु पर्नेछ ।

(४) उपदफा (३) बमोजिम दिएको आदेश पालना नगरेमा मतदान अधिकृतले निर्वाचन अधिकृत समक्ष लेखी पठाउनेछ र निर्वाचन अधिकृतले त्यस्तो सुरक्षाकर्मीलाई विभागीय कारवाही गर्न आयोगमा लेखी पठाउन सक्नेछ ।

११९. निर्वाचन सामग्री मतदान केन्द्रबाट बाहिर लैजान नहुने : मतदान कार्य समाप्त भई अन्य सम्पूर्ण प्रक्रिया पूरा नहुञ्जेलसम्म मतदान कार्यमा प्रयोग भएका मतदान सामग्री मतदान केन्द्रभन्दा बाहिर लैजान र अनधिकृत व्यक्तिलाई छुन दिनु हुँदैन ।

१२०. मतदानको समय समाप्त नभएसम्म मतदानको कार्य समाप्त गर्न नहुने : मतदान गर्नको लागि कुनै मतदाता सो मतदान केन्द्रमा उपस्थित नभए तापनि मतदान अधिकृतले मतदानको लागि तोकिएको अन्तिम समय समाप्त नभएसम्म मतदान केन्द्रमा मतदानको कार्य समाप्त गर्नु हुँदैन ।

१२१. मतदानको प्रगति विवरण : (१) मतदान अधिकृतले मतदान शुरु भएको जानकारी तुरुन्त सम्बन्धित निर्वाचन अधिकृतलाई पठाउनु पर्नेछ । त्यसपछि सामान्यतया प्रत्येक दुई घण्टामा मतदानको प्रगतिको मतदाताको कुल सङ्ख्या, खसेको मत सङ्ख्या र त्यसको प्रतिशत विवरण छिटो साधनद्वारा निर्वाचन अधिकृत समक्ष पठाउनु पर्नेछ ।

(२) उपदफा (१) बमोजिमको प्रगति विवरणको आधारमा निर्वाचन अधिकृतले सम्बन्धित निर्वाचन क्षेत्रको मतदान सम्बन्धी विवरण तयार गरी प्रत्येक दुई घण्टामा आयोगमा पठाउनु पर्नेछ ।

१२२. मतदानको समय समाप्त हुन लागेको जानकारी गराउने : मतदानको समय समाप्त हुनु भन्दा पन्ध्र मिनेट अगाडि मतदान अधिकृत, सहायक मतदान अधिकृत वा सहायक कर्मचारीले मतदाताहरूले स्पष्टसँग सुन्ने गरी मतदानको समय सकिन लागेको जानकारी गराउनु पर्नेछ ।

१२३. मतदान अधिकृतले पोलबुकमा टिपोट गर्ने : (१) मतदान अधिकृतले निर्वाचन आयोगद्वारा उपलब्ध गराइएको पोलबुकमा मतदान व्यवस्थापनसँग सम्बन्धित मुख्य मुख्य घटनाको विवरण टिपोट गरी निर्वाचन अधिकृतको कार्यालयमा सिलबन्दी नगरी बुझाउनु पर्नेछ ।

(२) मतदान अधिकृतले मतदान कार्य समाप्त भई सकेपछि तथ्याङ्क फारामका आधारमा कति मत खसेको छ, सोको विवरण पोलबुकमा टिपोट गर्नु पर्नेछ ।

१२४. मतपत्रको अभिलेख राख्ने : मतदान कार्य समाप्त भइसकेपछि तथ्याङ्क फारामका आधारमा कति मत खसेको छ, सोको विवरण मतदान अधिकृतको पोलबुकमा उल्लेख गर्नु पर्नेछ ।

१२५. मतपेटिकामा मतपत्र खसाल्ने प्वाल बन्द गर्ने : (१) मतदान कार्य समाप्त भएपछि मतदान अधिकृतले सो मतदान केन्द्रमा उपस्थित सबै उम्मेदवार

वा निजको निर्वाचन प्रतिनिधि वा मतदान प्रतिनिधिको रोहवरमा मतपत्र खसाल्ने प्वाल बन्द गरी मतपेटिकामा आयोगबाट प्राप्त सुरक्षणसिल लगाउनु पर्नेछ ।

(२) मतदान अधिकृतले उपदफा (१) बमोजिम मतपेटिकाको प्वाल बन्द गरेको अनुसूची-५५ बमोजिमको मुचुल्का गर्नु पर्नेछ । त्यस्तो मुचुल्कामा दस्तखत गरी सो स्थानमा उपस्थित उम्मेदवार वा निजको निर्वाचन प्रतिनिधि वा मतदान प्रतिनिधिको समेत सहिछाप गराउनु पर्नेछ ।

**१२६. मतपत्रको फाँटवारी तयार गर्ने :** (१) मतदान अधिकृतले मतदानको काम समाप्त भएपछि अनुसूची-५६ बमोजिम मतपत्रको फाँटवारी तयार गर्नु पर्नेछ ।

(२) उपदफा (१) बमोजिमको फाँटवारी तयार गरेपछि सो फाँटवारीमा मतदान अधिकृतले दस्तखत गर्नु पर्नेछ र सो स्थानमा उपस्थित उम्मेदवार वा निजको निर्वाचन प्रतिनिधि वा मतदान प्रतिनिधिको समेत सहिछाप गराउनु पर्नेछ ।

**१२७. कागजात सुरक्षित राख्ने :** (१) मतदान अधिकृतले मतदान केन्द्रमा मतदानको काम समाप्त भएपछि देहायका कागजपत्र र मतपत्रहरू छुट्टाछुट्टै खाममा बन्द गरी लाहाछाप लगाउनु पर्नेछ र सो मतदान केन्द्रमा उपस्थित उम्मेदवार वा निजको निर्वाचन प्रतिनिधि वा मतदान प्रतिनिधिले समेत आफ्नो लाहाछाप लगाउन चाहेमा लगाउन दिनु पर्नेछ :-

- (क) मतदान अधिकृतको दस्तखत नभएका मतपत्र,
- (ख) मतदान अधिकृतको दस्तखत भएका तर मतदानमा प्रयोग नभएका मतपत्र,
- (ग) मतपेटिका बाहिर रहेका मतपत्र,
- (घ) मतदाताले मतदान नगरी मतदान अधिकृतलाई फिर्ता दिएका मतपत्र,
- (ङ) मतदाताको नाम रुजु गरी रेजा (✓) चिन्ह लगाएको मतदाता नामावली,
- (च) मतपत्रका अधकट्टी,
- (छ) निविदा मतपत्र,
- (ज) विरोध गर्ने र विरोध भएको मतदाताको सूची,
- (झ) विरोध सम्बन्धी निर्णय किताब,

(ब) आयोग वा निर्वाचन अधिकृतको निर्देशन अनुसार खाम बन्द गरी लाहाछाप लगाई राख्नु पर्ने अन्य कुनै कागजात ।

(२) मतदान अधिकृतले उपदफा (१) बमोजिमको कागजात खाम बन्द गरी सोको अनुसूची-५७ बमोजिमको मुचुल्का तयार गर्नु पर्नेछ र सो मुचुल्कामा आफूले दस्तखत गरी सो स्थानमा उपस्थित उम्मेवार वा निजको निर्वाचन प्रतिनिधि वा मतदान प्रतिनिधिको समेत सहिछाप गराउनु पर्नेछ ।

**१२८. मतदान रोक्न सक्ने :** (१) कुनै विशेष वा असामान्य परिस्थिति उत्पन्न भई मतदान कार्य सुचारु हुन नसक्ने अवस्था आएमा मतदान अधिकृतले सूचना प्रकाशन गरी केही समयको लागि समय तोकी मतदान रोक्न आदेश दिन सक्नेछ ।

(२) उपदफा (१) बमोजिम तोकिएको समयावधिभित्र पुनः मतदान कार्य सुचारु गर्न नसकिने भएमा मतदान अधिकृतले सो दिनको मतदान दफा १३० बमोजिम स्थगित गर्न सक्नेछ ।

**१२९. मतपेटिका नोक्सान भएमा वा तोडफोड गरिएमा :** (१) कुनै मतदान केन्द्रमा मतदानको लागि प्रयोग भएको मतपेटिका दुर्घटनावश नोक्सान भएमा वा जानाजान तोडफोड गरी नोक्सान गरिएमा मतदान अधिकृतले सम्बन्धित निर्वाचन अधिकृतलाई त्यस घटनाको प्रतिवेदन तुरुन्त दिनु पर्नेछ ।

(२) उपदफा (१) बमोजिम मतपेटिका दुर्घटनावश नोक्सान भएमा वा जानाजान तोडफोड गरिएमा मतदान अधिकृतले अनुसूची-५८ बमोजिम मुचुल्का गर्नु पर्नेछ र सो मुचुल्कामा आफ्नो दस्तखत गरी उम्मेदवार वा निजको निर्वाचन प्रतिनिधि वा मतदान प्रतिनिधिको समेत सहिछाप गराउनु पर्नेछ ।

(३) मतदान अधिकृतले निर्वाचन अधिकृतलाई बुझाइसकेको मतदानको लागि प्रयोग भएको मतपेटिका कुनै किसिमले खोसिएमा, जानाजान तोडफोड गरी नोक्सान भएमा, दुर्घटनावश नोक्सान भएमा वा उपदफा (१) बमोजिमको प्रतिवेदन प्राप्त भएमा निर्वाचन अधिकृतले त्यस्तो मतदान केन्द्रको मतदान तुरुन्त रद्द गर्नु पर्नेछ र त्यसको प्रतिवेदन आयोगमा तुरुन्त दिनु पर्नेछ ।

१३०. **विशेष परिस्थितिमा मतदान स्थगित गर्न सकिने** : (१) कुनै मतदान केन्द्रमा हलदङ्गा लगायत अन्य असामान्य परिस्थिति उत्पन्न भई, उपद्रव वा प्राकृतिक विपद् वा काबुबाहिरको कुनै परिस्थिति सिर्जना भएको कारणले मतदानको काम हुन नसक्ने कुरामा मतदान अधिकृत विश्वस्त भएमा निजले त्यस्तो मतदान केन्द्रको मतदान कार्य तत्काल स्थगित गर्न सक्नेछ र त्यसरी मतदान स्थगित भएको कारण सहित उल्लेख गरी अनुसूची-५९ बमोजिमको सूचना सोही स्थानमा प्रकाशन गर्नेछ ।

(२) उपदफा (१) बमोजिम मतदान स्थगित गरिएमा मतदान अधिकृतले मतदान स्थगित गरिएको व्यहोरा समेत खुलाई अनुसूची-६० बमोजिमको मुचुल्का तयार गर्नु पर्नेछ र सो मुचुल्कामा आफुले दस्तखत गरी उम्मेदवार वा निर्वाचन प्रतिनिधि वा मतदान प्रतिनिधिको समेत सहिछाप गराउनु पर्नेछ ।

(३) मतदान अधिकृतले उपदफा (१) बमोजिम मतदान स्थगित गरेको सूचना तुरुन्त निर्वाचन अधिकृतलाई दिनु पर्नेछ ।

(४) उपदफा (१) बमोजिम मतदान स्थगित भएको व्यहोराको जानकारी निर्वाचन अधिकृतले तुरुन्त मुख्य निर्वाचन अधिकृत र आयोगलाई दिनु पर्नेछ ।

१३१. **मतदान केन्द्रको अनधिकृत कब्जा** : (१) देहायको अवस्थामा मतदान केन्द्रको अनधिकृत कब्जा भएको मानिनेछ :-

(क) कसैले बल प्रयोग गरी वा डर त्रास देखाई वा धम्की दिई मतदान केन्द्र वा मतदान गर्न निश्चित गरिएको स्थान आफ्नो कब्जामा लिई मतदानको कार्यमा प्रभाव पारेमा वा कुनै उम्मेदवार वा दलको समर्थक मतदातालाई मात्र मतदान गर्न दिएमा वा अन्य मतदातालाई मतदान गर्न नदिएमा,

(ख) कसैले मतदातालाई कुनै उम्मेदवार वा दलको पक्षमा मतदान गर्न वा नगर्न डर त्रास देखाएमा वा धम्की दिएमा वा मतदान गर्नको लागि बाटो वा गौँडा छेकी रोकेमा वा मतदान केन्द्रमा वा मतदान गर्ने स्थानमा जान वा प्रवेश गर्न नदिएमा, वा

(ग) कसैले मतदान कार्य सञ्चालन गर्न खटिएको मतदान अधिकृत वा कर्मचारीलाई आफ्नो कर्तव्य पालना गर्न नदिएमा वा निजको जिम्मामा रहेको मतपत्र,

मतपेटिका वा मतदान सम्बन्धी सामग्री खोसेमा वा अन्य त्यस्तै कार्य गरी मतदानको कार्य निष्पक्ष तथा स्वतन्त्र रूपमा सामान्य ढङ्गले सञ्चालन नहुने वा हुन नसक्ने गरी प्रभावित गरेमा ।

(२) उपदफा (१) को खण्ड (क), (ख) र (ग) मा उल्लिखित कुनै प्रकारले मतदान केन्द्रको अनधिकृत कब्जा भएमा मतदान अधिकृतले तत्काल मतदान स्थगित गरी त्यसरी मतदान स्थगित भएको कारण सहित उल्लेख गरी अनुसूची-५९ बमोजिमको सूचना सोही स्थानमा प्रकाशन गरी त्यसको प्रतिवेदन निर्वाचन अधिकृतलाई र निर्वाचन अधिकृतले आयोगलाई तुरुन्त दिनु पर्नेछ ।

(३) उपदफा (२) बमोजिम मतदान स्थगित गरिएमा मतदान अधिकृतले मतदान स्थगित गरिएको व्यहोरा समेत खुलाई अनुसूची-६० बमोजिमको मुचुल्का तयार गर्नु पर्नेछ र सो मुचुल्कामा आफूले सहीछाप गरी उम्मेदवार वा निर्वाचन प्रतिनिधि वा मतदान प्रतिनिधिको समेत सहीछाप गराउनु पर्नेछ ।

(४) उपदफा (२) बमोजिमको प्रतिवेदन प्राप्त भएमा आयोगले सो स्थानमा जाँचबुझ गर्न अनुगमन टोली खटाउन वा सो घटनाको जाँच गर्न निर्वाचन अधिकृतलाई निर्देशन दिन सक्नेछ ।

(५) उपदफा (४) बमोजिम अनुगमन टोली खटाइएको वा निर्वाचन अधिकृतलाई निर्देशन दिइएकोमा त्यस्तो अनुगमन टोली वा निर्वाचन अधिकृतले सो सम्बन्धमा आवश्यक जाँचबुझ गरी आयोग समक्ष प्रतिवेदन पेश गर्नु पर्नेछ ।

(६) उपदफा (५) बमोजिमको प्रतिवेदन र अन्य वस्तुस्थितिबाट मतदान केन्द्र अनधिकृत कब्जा भएको कारणले निर्वाचनको परिणाममा प्रभाव पर्ने देखिएमा आयोगले वा आयोगको निर्देशन अनुसार निर्वाचन अधिकृतले त्यस्तो मतदान केन्द्रको मतदान रद्द गर्न सक्नेछ ।

(७) कसैले उपदफा (१) विपरीत कार्य गरेमा मतदान अधिकृतले त्यस्तो कार्य गर्ने वा गराउने व्यक्तिलाई गिरफ्तार गर्न सो ठाउँमा खटिएका सुरक्षाकर्मीलाई आदेश दिन सक्नेछ र त्यसरी आदेश पाएको सुरक्षाकर्मीले गिरफ्तार गर्न लगाइएको व्यक्तिलाई तुरुन्त गिरफ्तार गरी आफ्नो नियन्त्रणमा राख्नु पर्नेछ ।

**१३२. मतदान स्थगित गर्दा विशेष ध्यान दिनु पर्ने :** (१) मतदान केन्द्रमा बलजफ्ती, हुलहुज्जत वा भैँभगडा भई मतदान कार्य बिथोलिने अवस्था हुने भएमा मतदान अधिकृतले समाधानको लागि सुरक्षाकर्मीको सहयोग लिनु पर्नेछ । सुरक्षाकर्मीको सहयोग लिँदासमेत मतदान कार्य सुचारू गर्न सम्भव नभएमा मात्र मतदान कार्य स्थगित गर्नु पर्नेछ ।

(२) कुनै प्राकृतिक विपत्ती वा अन्य कारणबाट मतदान गराउन असम्भव भएमा मतदान कार्य स्थगित गर्नु पर्नेछ । थोरै समय परेको पानी वा हावाहुरी जस्ता सामान्य कारणबाट मतदान स्थगित गर्नु हुँदैन । कुनै पनि अवस्थामा मतदान कार्य गराउन सम्भव नदेखिएमा मात्र मतदान स्थगित गर्नु पर्नेछ ।

(३) मतदान अधिकृतले मतदान स्थगित गर्दा के कारणले स्थगित गरिएको हो सोको जानकारी तत्काल निर्वाचन अधिकृतलाई गराउनु पर्नेछ । मतदान स्थगित गर्नु परेमा मतदान केन्द्रमा उपस्थित सबैको जानकारीको लागि सार्वजनिक सूचना जारी गरी निर्वाचन आयोगद्वारा तोकिएको दिन पुनः मतदान हुने कुराको समेत जानकारी गराउनु पर्नेछ ।

(४) मतदान स्थगित गरिएमा पनि मतपेटिका सिलबन्दी गरी सबै सामग्री प्रक्रिया बमोजिम बन्द गरी सुरक्षित राख्ने कार्य उम्मेदवार वा निजका प्रतिनिधिको रोहवरमा गर्नु पर्नेछ ।

**१३३. पुनः मतदानको व्यवस्था :** (१) दफा १२८, १३०, र १३१ बमोजिम मतदान स्थगित वा रद्द भएको अवस्थामा निर्वाचन अधिकृतले सो मतदान केन्द्रमा पुनः मतदान हुने मिति र समय तोक्यो अनुसूची-६१ बमोजिमको सूचना आफ्नो कार्यालयमा र मतदान स्थगित गरिएको मतदान केन्द्रमा प्रकाशन गरी अनुसूची-६२ बमोजिमको मुचुल्का गराई राख्नु पर्ने छ ।

(२) उपदफा (१) बमोजिम पुनः मतदान हुने मिति र समय तोक्यो भन्दा पहिले निर्वाचन अधिकृतले त्यस्तो मतदान केन्द्रमा खटाउने कर्मचारी, सुरक्षाकर्मी, मतपत्र सहितका आवश्यक मतदान सामग्रीको व्यवस्थाको लागि मुख्य निर्वाचन अधिकृतलाई लेखी पठाउनु पर्नेछ ।

(३) उपदफा (१) बमोजिम हुने पुनः मतदानको लागि मतदान अधिकृत, सहायक मतदान अधिकृत वा अन्य कर्मचारी खटाउँदा पहिले सो वडाको मतदान केन्द्रमा नखटिएको कर्मचारीलाई खटाउनु पर्नेछ ।

**१३४. गिरफ्तार गर्न सकिने :** (१) मतदान अधिकृतले मतदान कार्यमा बाधा पुऱ्याउने वा पुऱ्याउन उद्योग गर्ने वा मद्दत गर्ने वा त्यस्तो कार्य गर्न

दुरुत्साहन गर्ने जुनसुकै व्यक्तिलाई त्यस्तो काम नगर्न र सो स्थानबाट बाहिर जान आदेश दिन सक्नेछ ।

(२) उपदफा (१) बमोजिमको आदेश नमान्ने, दफा ७६, ११८, र १३१ बमोजिमको कार्य गर्ने वा गराउने तथा निर्वाचन (कसुर तथा सजाय) ऐन, २०७३ बमोजिम कसुर मानिने कार्य गर्ने व्यक्तिलाई गिरफ्तार गर्न मतदान अधिकृतले सुरक्षाकर्मीलाई आदेश दिन सक्नेछ ।

(३) उपदफा (२) बमोजिम मतदान अधिकृतले दिएको आदेश बमोजिम सुरक्षाकर्मीले सम्बन्धित व्यक्तिलाई तुरुन्त गिरफ्तार गरी आफ्नो नियन्त्रणमा राख्नु पर्नेछ ।

(४) उपदफा (३) बमोजिम दिएको आदेश सुरक्षाकर्मीले पालना नगरेमा मतदान अधिकृतले निर्वाचन अधिकृत समक्ष लेखी पठाउनेछ र निर्वाचन अधिकृतले त्यस्तो सुरक्षाकर्मीलाई विभागीय कारवाही गर्न आयोगमा लेखी पठाउन सक्नेछ ।

**१३५. उम्मेदवार वा निजको प्रतिनिधि मतपेटिकासँगै मतदान अधिकृतसँग आउन सक्ने :** (१) मतदानको काम समाप्त भएपछि मतदान अधिकृतले मतदान केन्द्रबाट मतपेटिका लिएर मतगणना हुने स्थानतर्फ जाँदा उम्मेदवार वा निजका निर्वाचन प्रतिनिधि वा मतदान प्रतिनिधिहरू मतपेटिकाको सुरक्षाको लागि मतदान अधिकृतसँगै जान चाहेमा मतदान अधिकृतले आफूसँग आउन दिनु पर्नेछ र मतपेटिका राखेको कोठा बाहिर बस्न चाहेमा बस्नको लागि अनुमति दिनु पर्नेछ ।

(२) उपदफा (१) बमोजिम मतदान अधिकृतसँग आउने व्यक्तिलाई कुनै अवस्थामा पनि मतपेटिका समाउन वा छुन दिनु हुँदैन ।

**१३६. निर्वाचन अधिकृतलाई मतपेटिका र मतदान सामग्री बुझाउनु पर्ने :** (१) मतदान अधिकृतले सम्बन्धित मतदान केन्द्रबाट ल्याएका मतपेटिका, प्रयोग नभएका मतपत्र लगायतका खामबन्दी गरिएका कागजात, वितरण गर्न बाँकी रहेका मतदाता परिचयपत्र तथा निर्वाचन सम्बन्धी सम्पूर्ण सामग्रीको विवरण अनुसूची-६३ बमोजिम दुई प्रति तयार गरी सम्बन्धित निर्वाचन अधिकृतलाई बुझाउनु पर्नेछ ।

(२) निर्वाचन अधिकृतले मतदान अधिकृतबाट निर्वाचन सामग्री बुझी लिएपछि मतदान अधिकृतले पेश गरेको उपदफा (१) बमोजिमको फाराममा सहीछाप गरी एक प्रति मतदान अधिकृतलाई फिर्ता दिनु पर्नेछ ।



(३) उपदफा (१) बमोजिम सामग्री बुझाउँदा मतदान अधिकृतले मतदातालाई बुझाउन बाँकी मतदाता परिचयपत्र, परिचयपत्र बुझाएको भरपाई, आफ्नो पोलबुक र मतदाताको तथ्याङ्क फाराम सिलबन्दी नगरी निर्वाचन अधिकृतलाई बुझाउनु पर्नेछ ।

(४) मतदान अधिकृतले बुझाएका रिक्त मतपेटिका, स्टाम्प प्याड, मत संकेत गर्ने स्वस्तिक छाप, पित्तलको स्वस्तिक छाप, स्केल, मतदाता परिचयपत्र, मतदाता परिचयपत्र बुझाएको भरपाई समेत निर्वाचन अधिकृतले निर्वाचन कार्यालयमा बुझाई दिनु पर्नेछ ।

**१३७. मतपेटिका बन्द गरेको बिकोको सुरक्षणसिल चूँडिएमा :** दफा १२९ को उपदफा (२) बमोजिमको प्रतिवेदनबाट कसैको नियतवश मतपेटिका बन्द गरेको सुरक्षणसिल चूँडिएको होइन भन्ने कुरा प्रमाणित भएमा बाहेक मतपेटिकामा लगाएको सुरक्षणसिल जानाजानी चूँडाएको प्रमाणित भएमा वा आशंका लागेमा निर्वाचन अधिकृतले आयोगमा सो कुराको प्रतिवेदन तुरुन्त दिनु पर्नेछ र त्यस्तो अवस्थामा आयोगको निर्देशन बमोजिम गर्नु पर्नेछ ।

**१३८. निर्वाचन अधिकृतको जिम्मामा रहेको मतपेटिका नोक्सान वा तोडफोड भएमा प्रतिवेदन दिने र आयोगले जाँचबुझ गरी मतदान रद्द गर्न सक्ने :**

(१) मतदान अधिकृतले निर्वाचन अधिकृतलाई बुझाई सकेको मतदानमा प्रयोग भएका मतपेटिका कुनै किसिमले खोसिएमा, दुर्घटनावश नोक्सान भएमा वा जानाजान तोडफोड गरी नोक्सान गरिएमा निर्वाचन अधिकृतले सो कुराको अनुसूची-६४ बमोजिम मुचुल्का गराउनु पर्नेछ ।

(२) उपदफा (१) बमोजिमको घटनाको सम्बन्धमा निर्वाचन अधिकृतले आफ्नो राय सहितको प्रतिवेदन आयोगलाई तुरुन्त दिनु पर्नेछ ।

(३) उपदफा (२) बमोजिमको राय सहितको प्रतिवेदन प्राप्त गरेपछि आयोगले सो सम्बन्धमा आवश्यक जाँचबुझ गर्न वा गराउन सक्नेछ ।

(४) उपदफा (३) बमोजिम गरिएको जाँचबुझबाट त्यस्तो मतपेटिकामा रहेको मतपत्र गणना हुन नसक्ने ठहराएमा आयोगले सम्बन्धित मतदान केन्द्रको मतदान रद्द गर्न सक्नेछ ।

**१३९. मतदान अधिकृतको अशक्ततामा सहायक मतदान अधिकृतले काम गर्ने :**

(१) मतदान केन्द्रमा मतदान अधिकृत कुनै कारणबाट अशक्त भई मतदान कार्य सुचारू रूपले सञ्चालन गर्न असमर्थ रहेको अवस्थामा सहायक मतदान अधिकृतले सो कुराको जानकारी निर्वाचन अधिकृतलाई दिनु पर्नेछ ।

(२) उपदफा (१) बमोजिमको अवस्थामा मतदान केन्द्रमा खटिएका सहायक मतदान अधिकृत, सहायक कर्मचारी, उम्मेदवार वा निजको उपनिर्वाचन वा मतदान प्रतिनिधिको रोहवरमा निज मतदान अधिकृत अशक्त भई काम गर्न नसकेको भनी अनुसूची-६५ बमोजिम मुचुल्का गराई सो मुचुल्कामा सहायक मतदान अधिकृत, सहायक कर्मचारी र उम्मेदवार वा उम्मेदवारको निर्वाचन प्रतिनिधि वा मतदान प्रतिनिधिको सही गराउनु पर्नेछ ।

(३) उपदफा (२) बमोजिम मुचुल्का गराएपछि सहायक मतदान अधिकृतले मतदान अधिकृतलाई भए सरहको अधिकार प्रयोग गरी मतदान कार्य सञ्चालन गर्नु गराउनु पर्नेछ ।

(४) उपदफा (३) बमोजिम कार्य गर्दा मतदान अधिकृतले मतपत्रमा दस्तखत गरिसकेको अवस्थामा सो मतपत्र मतदातालाई वितरण गरिसकेपछि मात्र अन्य मतपत्रमा आफूले दस्तखत गर्नु पर्नेछ । यसरी दस्तखत गर्दा उपदफा (२) बमोजिमको मुचुल्कामा गरेको नमूना बमोजिमको दस्तखत गर्नु पर्नेछ ।

(५) उपदफा (२) बमोजिमको मुचुल्का र उपदफा (४) बमोजिमको दस्तखतको नमूना फाराम मतदान कार्य सम्पन्न भई निर्वाचन अधिकृतको कार्यालयमा मतपेटिका बुझाउँदा छुट्टै बुझाउनु पर्नेछ ।

**१४०. निर्वाचन सम्बन्धी कानूनको जानकारी राख्नु पर्ने :** मतदान अधिकृतले निर्वाचन सम्बन्धी ऐन, नियम, निर्देशिका, कार्यविधिको समेत जानकारी राख्नु पर्नेछ ।

**१४१. निर्वाचन आचारसंहिता :** मतदान अधिकृतले आचार संहिताको बारेमा जानकारी लिई सोको पालना भए नभएको विषयमा बुझी पालना गर्न लगाउनु पर्नेछ ।

**१४२. मतदान कार्यको पर्यवेक्षण गर्न दिने :** मतदान अधिकृतले आयोगबाट उपनिर्वाचन पर्यवेक्षणका लागि स्वीकृति पाएका उपनिर्वाचन पर्यवेक्षकलाई मतदान केन्द्रको पर्यवेक्षण गर्न दिनु पर्नेछ ।

तर पर्यवेक्षकहरूलाई मत सङ्केत गर्ने गोप्य कक्ष तथा मतपेटिका रहेको ठाउँ वरपर जान दिनु हुँदैन ।

**१४३. उम्मेदवार, निर्वाचन प्रतिनिधि वा मतदान प्रतिनिधि उपस्थित नभएमा :** उपनिर्वाचन सम्बन्धी कुनै कार्यमा उम्मेदवार वा निर्वाचन प्रतिनिधि वा मतदान प्रतिनिधि नियुक्त नभएमा वा कुनै उम्मेदवार वा निजको निर्वाचन

प्रतिनिधि वा मतदान प्रतिनिधि उपस्थित हुनु पर्नेमा निज उपस्थित नभएमा सोही कारणले मात्र मतदान वा सोसँग सम्बन्धित काम कारवाही गर्न कुनै बाधा पर्ने छैन ।

१४४. **मद्दत लिन सकिने** : मतदान अधिकृतले उपनिर्वाचनको कामको सिलसिलामा स्थानीय तहमा रहेका प्रहरी लगायतका कुनै पनि सुरक्षा सम्बन्धी निकायको मद्दत लिन सक्नेछ ।

### परिच्छेद-१०

#### मतगणना सम्बन्धी व्यवस्था

१४५. **मतगणना सम्बन्धी निर्वाचन अधिकृतको काम, कर्तव्य र अधिकार** : मतगणनाको सन्दर्भमा निर्वाचन अधिकृतको काम, कर्तव्य र अधिकार देहाय बमोजिम हुनेछ :-

- (क) मतगणना गर्ने स्थानको व्यवस्था गर्ने,
- (ख) मतगणना कार्यमा खटिने कर्मचारी तथा उपनिर्वाचन पर्यवेक्षकको आवश्यक सुरक्षा प्रबन्धको लागि स्थानीय प्रशासनसँग समन्वय गर्ने,
- (ग) मतगणनाका लागि आवश्यक जनशक्तिको व्यवस्था गरी गणना सम्बन्धी विषयमा अभिमुखीकरण गर्ने,
- (घ) मतगणनास्थलमा आवश्यक सामग्री, खानेपानी, बत्ती, सुरक्षा आदिको प्रबन्ध मिलाउने,
- (ङ) मतगणना कार्य सुरु गर्नु अगावै उम्मेदवार वा निजका प्रतिनिधिको बैठक राखी मतगणना सम्बन्धी कानूनी व्यवस्थाका बारेमा जानकारी गराउने तथा आवश्यक छलफल गरी मतगणना कार्यलाई सहज बनाउन वातावरण मिलाउने,
- (च) सम्बन्धित निर्वाचन क्षेत्रका सबै मतदान केन्द्रबाट मतपेटिका सङ्कलन भएपछि मतगणना गर्ने,
- (छ) मतगणनाको सम्बन्धमा तयार गर्नु पर्ने फाराम तथा मुचुल्का जस्ता कागजात तयार गरी गराई अभिलेख राख्ने,
- (ज) मतगणना कार्य समाप्त भएपछि उपनिर्वाचन परिणाम घोषणा गर्ने,

- (भ्र) मतगणना परिणामको विवरण निर्वाचन कार्यालय, मुख्य निर्वाचन अधिकृतको कार्यालय र आयोगमा पठाउने,
- (ज) उपनिर्वाचन संचालन आर्थिक कार्यविधि, २०७६ मा उल्लेख भए बमोजिम मतगणना कार्यका लागि आवश्यक रकम खर्च लेखी सोको अभिलेख राख्ने ।

**१४६. मतगणनाको लागि टोली गठन गर्ने :** (१) निर्वाचन अधिकृतले मतगणना कार्यको लागि प्रति सिफ्ट (आठ घण्टाको एक सिफ्ट) को लागि पैतीस सय मतपत्र गणना गर्ने गरी देहाय बमोजिम जनशक्ति रहेको टोली गठन गर्नु पर्नेछ :-

- |     |   |         |
|-----|---|---------|
| (क) | प्रमुख मतगणना अधिकारी (निर्वाचन अधिकृत) एक जना            |         |
| (ख) | सहायक मतगणना अधिकारी (अधिकृतस्तर) एक जना                  |         |
| (ग) | मतगणना सहायक (रा.प. अनं.)                                 | एक जना  |
| (घ) | गणक (कम्प्युटर अपरेटर एकजना र सहायक कर्मचारी दुईजना समेत) | तीन जना |
| (ङ) | सहयोगी कर्मचारी   | एक जना  |
| (च) | सुरक्षा गार्ड (पि.एस.ओ.)                                  | एक जना  |

(२) गणना गर्नु पर्ने मतपत्र, उपलब्ध स्थान र सुरक्षा व्यवस्था समेतको आधारमा एकैपटक दुई वा सोभन्दा बढी मतगणना टोली परिचालन गर्न सकिनेछ ।

(३) प्रमुख मतगणना अधिकृत सबै सिफ्ट र टोलीको मतगणना कार्यमा संलग्न रहनु पर्नेछ ।

(४) निर्वाचन अधिकृतले मतगणनास्थलको सुरक्षाका लागि स्थानीय प्रशासनसँग समन्वय गरी आवश्यक सुरक्षा व्यवस्था मिलाउनु पर्नेछ ।

**१४७. मतपेटिका राख्ने तथा मतगणना गर्ने ठाउँको व्यवस्था गर्ने :** निर्वाचन अधिकृतले मतदान अधिकृतले ल्याएका मतपेटिका बुझी लिनु भन्दा पहिले नै मतपत्र भएको मतपेटिका राख्ने ठाउँ तथा मतगणना गर्ने स्थानको आवश्यक सुरक्षाको प्रबन्ध मिलाउनु पर्नेछ । त्यसरी सुरक्षा प्रबन्ध मिलाउनको लागि निर्वाचन अधिकृतले स्थानीय प्रशासन र अन्य सुरक्षा निकाय समेतको सहयोग लिन सक्नेछ ।

**१४८. मतपेटिका सङ्कलन गर्ने :** (१) निर्वाचन अधिकृतले मतदान अधिकृतबाट प्राप्त मतपेटिका तथा अन्य उपनिर्वाचन सामग्री बुझी लिन र त्यसको भरपाई गरिदिन आवश्यक कर्मचारी खटाउन सक्नेछ । त्यसरी कर्मचारी खटाउँदा सहायक निर्वाचन अधिकृत वा निर्वाचन अधिकृतको कार्यालयमा खटिएका कर्मचारीलाई प्राथमिकता दिई खटाउनु पर्नेछ ।

(२) मतदान अधिकृतले बुझाएका मतपेटिका निर्वाचन अधिकृतले सङ्कलन गरी एउटै ठाउँमा सुरक्षित राख्नु पर्नेछ र त्यसरी मतपेटिका राखेको कोठाको भ्याल र ढोकामा बलियो चुकुल तथा ताला लगाई आफ्नो लाहाछाप समेत लगाउनु पर्नेछ । सो ठाउँमा उम्मेदवार वा निजको निर्वाचन प्रतिनिधिले आफ्नो लाहाछाप लगाउन चाहेमा सो समेत लगाउन दिनु पर्नेछ । त्यसरी लाहाछाप लगाएको अनुसूची-६६ बमोजिमको मुचुल्का गरी त्यसमा निर्वाचन अधिकृतले आफूले दस्तखत गरी उम्मेदवार वा निजको निर्वाचन प्रतिनिधि वा निजले अधिकार दिएको प्रतिनिधिको समेत सहिछाप गराउनु पर्नेछ ।

(३) मतपेटिका राखेको कोठा बाहिर उम्मेदवार वा निजको निर्वाचन प्रतिनिधि वा निजले अधिकार दिएको प्रतिनिधि बस्न चाहेमा निर्वाचन अधिकृतले सो कुराको अनुमति दिनु पर्नेछ ।

(४) मतगणनाको लागि मतपेटिका राखेको कोठा खोल्नु परेमा उपदफा (२) बमोजिमको लाहाछाप जाँच्नु पर्नेछ र त्यसपछि लाहाछाप तोडी कोठा खोलेको अनुसूची-६७ बमोजिमको मुचुल्का गर्नु पर्नेछ । त्यस्तो मुचुल्कामा निर्वाचन अधिकृतले दस्तखत गरी उम्मेदवार वा निजको निर्वाचन प्रतिनिधि वा निजले अधिकार दिएको प्रतिनिधि समेतको सहिछाप गराउनु पर्नेछ ।

**१४९. मतगणना गरिने स्थान तोक्ने :** (१) निर्वाचन अधिकृतले मतदान हुने दिन भन्दा अगावै मतगणना गरिने स्थान तोक्नु पर्नेछ ।

(२) उपदफा (१) बमोजिम मतगणना स्थान तोक्दा निर्वाचन अधिकृतको कार्यालयमा पर्याप्त स्थानको अभाव भएमा वा सुरक्षाको दृष्टिले मतगणना गर्न नसकिने भएमा निर्वाचन अधिकृतले सो स्थानको अन्य सरकारी कार्यालय वा उपयुक्त भवनमा मतगणना हुने गरी तोक्न सक्नेछ ।

**१५०. मतगणना प्रारम्भ हुने सूचना प्रकाशन गर्ने :** (१) कुनै पदको उपनिर्वाचनको लागि तोकिएका सबै मतदान केन्द्रहरूमा मतदानको लागि प्रयोग भएका मतपेटिका प्राप्त भएपछि निर्वाचन अधिकृतले मतगणना गर्ने

मिति र समय उल्लेख गरी अनुसूची-६८ बमोजिमको सूचना आफ्नो कार्यालयमा प्रकाशन गर्नु पर्नेछ ।

तर कुनै मतदान केन्द्रमा पुनः मतदान हुने भएमा त्यसरी पुनः मतदान भएको मतदान केन्द्रको मतपेटिका मतगणनास्थलमा प्राप्त नभएसम्म अन्य मतदान केन्द्रको मतगणना कार्य शुरु गर्नु हुँदैन ।

(२) उपदफा (१) बमोजिमको सूचनामा उम्मेदवारले मतगणना गर्ने स्थानमा आफ्नो मतगणना प्रतिनिधि राख्न चाहेमा त्यस्तो प्रतिनिधि नियुक्त गरी पठाउनु पर्ने कुरा समेत उल्लेख गर्नु पर्नेछ ।

**१५१. मतगणना कर्मचारीको लागी अभिमुखीकरण :** निर्वाचन अधिकृतले मतदान भएका मतपेटिका प्राप्त भइसकेपछि दफा १४६ बमोजिमको मतगणना गर्ने टोलीमा रहेका कर्मचारीलाई अभिमुखीकरण दिनु पर्नेछ ।

**१५२. मतगणना गर्ने स्थानको व्यवस्था :** (१) निर्वाचन अधिकृतले एउटै कोठा वा ठाउँमा मतगणना गर्ने व्यवस्था गर्नु पर्नेछ । एउटै कोठा वा ठाउँमा मतगणना गर्नको लागि पर्याप्त ठाउँ नपुगेमा सोही भवनको अर्को कोठा वा ठाउँमा पनि मतगणना गर्न सकिनेछ ।

तर त्यसरी मतगणना गर्दा छुट्टाछुट्टै भवनमा मतगणना गर्नु हुँदैन ।

(२) निर्वाचन अधिकृतले मतगणना गर्ने स्थानमा प्रकाश वा बत्तीको पर्याप्त व्यवस्था गर्नु पर्नेछ ।

(३) सर्वसाधारणलाई समय समयमा मतगणनाको प्रगति र नतिजाको जानकारी गराउनको लागि मतगणना गर्ने स्थानमा सूचना पाटी तथा माइक आदिको यथोचित व्यवस्था समेत गर्न सकिनेछ ।

(४) निर्वाचन अधिकृतले मतगणनास्थलमा उपलब्ध स्थान र सुरक्षा व्यवस्था समेतलाई विचार गरी एकै पटकमा दुई वा सोभन्दा बढी मतगणना टोली परिचालन गरी मतगणना गराउन सक्नेछ ।

**१५३. मतगणना गर्ने स्थानमा मतगणना प्रतिनिधि राख्ने :** (१) उम्मेदवार वा निजको निर्वाचन प्रतिनिधिले मतगणना गर्ने स्थानमा उम्मेदवारको प्रतिनिधित्व गर्न र मतगणनाको लागि उम्मेदवारले गर्नुपर्ने काम गर्न मतगणना प्रतिनिधि राख्न सक्नेछ ।

(२) मतगणना गर्ने प्रत्येक टोलीको निर्वाचन अधिकृतले आवश्यकता अनुसार मतगणना प्रतिनिधि मात्र राख्न सक्नेछ ।

(३) मतगणना प्रतिनिधि नियुक्त गर्दा सम्बन्धित निर्वाचन क्षेत्र अन्तर्गतको गाउँपालिका वा नगरपालिकाको वडाको अन्तिम मतदाता नामावलीमा नाम समावेश भएको र कम्तीमा साधारण लेखपढ गर्न जान्ने व्यक्तिलाई मतगणना प्रतिनिधि नियुक्त गर्न सकिनेछ ।

(४) उम्मेदवार वा निजको निर्वाचन प्रतिनिधिले अगावै खारेज गरेमा बाहेक मतगणना प्रतिनिधि उपनिर्वाचन परिणाम घोषणा नभएसम्म कायम रहनेछ ।

(५) उपदफा (१) बमोजिम नियुक्त मतगणना प्रतिनिधिलाई निर्वाचन अधिकृतले परिचयपत्र दिनु पर्नेछ ।

(६) मतगणना गर्दा तयार गर्नुपर्ने मुचुल्कामा सहिछाप गर्नु मतगणना प्रतिनिधिको कर्तव्य हुनेछ ।

**१५४. मतगणना गर्ने स्थानमा प्रवेश :** (१) निर्वाचन अधिकृतले मतगणना गर्ने स्थानमा देहाय बमोजिमका व्यक्ति बाहेक अन्य व्यक्तिलाई प्रवेश गर्न अनुमति दिनु हुँदैन :-

- (क) निर्वाचन अधिकृतले मतगणना कार्यमा खटाइएका व्यक्तिहरू,
- (ख) निर्वाचन अधिकृतले मतगणना गर्ने स्थानमा सुरक्षाको लागि खटाएका सुरक्षाकर्मी,
- (ग) उम्मेदवार वा निजको निर्वाचन प्रतिनिधि वा मतगणना प्रतिनिधि,
- (घ) आयोगबाट पर्यवेक्षणको लागि अनुमति प्राप्त व्यक्ति,
- (ङ) आयोगबाट खटिएको वा अनुमति पाएको कर्मचारी वा अन्य व्यक्ति ।

(२) मतगणना गर्ने स्थानमा प्रवेश गर्न पाउने उपदफा (१) बमोजिमका व्यक्तिलाई निर्वाचन अधिकृतले अनुसूची-५० बमोजिमको अनुमतिपत्र दिनु पर्नेछ ।

**१५५. परिचयपत्र वा अनुमतिपत्र लगाउनु पर्ने :** (१) मतगणना गर्ने स्थानमा प्रवेश गर्न अनुमति पाएका कर्मचारी वा व्यक्तिले मतगणना स्थलमा रहँदा आफ्नो परिचयपत्र तथा अनुमतिपत्र सबैले देख्ने गरी लगाउनु पर्नेछ ।

(२) उपदफा (१) बमोजिम परिचयपत्र नभएको वा अनुमतिपत्र नपाएको कर्मचारी वा व्यक्तिलाई मतगणना गर्ने स्थानमा प्रवेश गर्न वा बस्न दिनु हुँदैन ।

**१५६. लागुऔषध वा मादक पदार्थ सेवन गरेको व्यक्तिलाई प्रवेश गर्न नदिने :** दफा १५४ मा जुनसुकै कुरा लेखिएको भए तापनि निर्वाचन अधिकृतले लागुऔषध वा मादक पदार्थ सेवन गरेको उम्मेदवार, निजको निर्वाचन प्रतिनिधि, मतगणना प्रतिनिधि वा अनुमति प्राप्त गरेको अन्य व्यक्तिलाई मतगणना गर्ने स्थानमा प्रवेश गर्न दिनु हुँदैन ।

**१५७. हतियार लिएको व्यक्तिलाई प्रवेश गर्न नदिने :** निर्वाचन अधिकृतले निजबाट अनुमति पाएका सुरक्षा कर्मचारी बाहेक हतियार लिएको अन्य व्यक्तिलाई मतगणना गर्ने स्थानमा प्रवेश गर्न दिनु हुँदैन ।

**१५८. निर्धारित समयमा मतगणना प्रारम्भ गर्ने :** (१) निर्वाचन अधिकृतले मतगणना प्रारम्भ गर्न दफा १५० को उपदफा (१) बमोजिम प्रकाशन गरेको सूचनामा उल्लेख गरेको मिति र समयमा सबै उम्मेदवार वा निजको निर्वाचन प्रतिनिधि वा मतगणना प्रतिनिधिको रोहबरमा आफ्नो प्रत्यक्ष रेखदेख तथा नियन्त्रणमा मतगणनाको कार्य प्रारम्भ गर्नु वा गराउनु पर्नेछ ।

(२) निर्वाचन अधिकृतले मतगणना प्रारम्भ गरेको अनुसूची-६९ बमोजिमको मुचुल्का गर्नु पर्नेछ, र सो मुचुल्कामा आफूले दस्तखत गरी उम्मेदवार वा निजको निर्वाचन प्रतिनिधि वा मतगणना प्रतिनिधि समेतको सहिछाप गराउनु पर्नेछ ।

(३) मतगणना गर्ने स्थानमा उम्मेदवार, निजको निर्वाचन प्रतिनिधि वा मतगणना प्रतिनिधि उपस्थित नभएमा वा उपस्थित हुन मञ्जुर नगरेमा निर्वाचन अधिकृतले मुचुल्कामा सोही व्यहोरा जनाई आफूले दस्तखत गरी मतगणना गर्ने स्थानमा उपस्थित अन्य दुई जना व्यक्तिको समेत सहिछाप गराउनु पर्नेछ ।

(४) यस दफामा अन्यत्र जुनसुकै कुरा लेखिएको भए तापनि कुनै मतदान केन्द्रमा पुनः मतदान गर्नु पर्ने भएमा त्यस्तो मतदान केन्द्रको मतदानको कार्य समाप्त नभएसम्म त्यस्तो उपनिर्वाचनसँग सम्बन्धित मतगणना प्रारम्भ गरिने छैन ।

(५) निर्वाचन अधिकृतले मतगणना प्रारम्भ हुनु पूर्व मतगणनास्थलमा उपस्थित कसैले पनि क्यामरा, मोबाइल जस्ता



उपकरणहरू प्रयोग गर्न नपाउने कुराको जानकारी गराई त्यस्ता उपकरण प्रयोग नगर्ने गरी आवश्यक व्यवस्था मिलाउनु पर्नेछ ।

**१५९. मतपेटिका जाँच गर्ने :** (१) दफा १५८ को उपदफा (२) बमोजिम मतगणना प्रारम्भ भएको मुचुल्का गरिसकेपछि, निर्वाचन अधिकृतले उपस्थित उम्मेदवार वा निजको प्रतिनिधिको रोहबरमा मतपत्र रहेको मतपेटिकाको देहाय बमोजिम जाँच गर्नु पर्नेछ :-

- (क) प्रत्येक मतदान केन्द्रको मतपेटिका खोलिएको वा फोरिएको छ, छैन,
- (ख) मतपेटिकामा मतदान केन्द्रको नाम, सुरक्षणसिल नम्बर र मतपेटिकाको संख्या उल्लेख गरिएको छ, छैन,
- (ग) मतपेटिका बन्द गरेको ठाउँमा लगाएको सुरक्षणसिल दुरुस्त छ, छैन ।

(२) निर्वाचन अधिकृतले मतपेटिका जाँच गरिसकेपछि मतपेटिका जाँच गरेको अनुसूची-७० बमोजिमको मुचुल्का गर्नु पर्नेछ । यसरी मुचुल्का गर्दा आफूले मतगणनाको काममा खटाएको कर्मचारी, उम्मेदवार वा निजको निर्वाचन प्रतिनिधि वा मतगणना प्रतिनिधिको दस्तखत समेत गराउनु पर्नेछ । कुनै उम्मेदवार वा निजको प्रतिनिधिले सो मुचुल्कामा कुनै कैफियत जनाउन चाहेमा सो कैफियत जनाउन समेत दिनु पर्नेछ ।

(३) उपदफा (२) बमोजिम मतपेटिकाको जाँच गर्दा कुनै कैफियत देखिएमा मुचुल्कामा सोही व्यहोरा खुलाउनु पर्नेछ । त्यसरी मुचुल्का तयार भएपछि त्यस्ता मतपेटिका सुरक्षित स्थानमा राख्नु पर्नेछ ।

(४) कैफियत नदेखिएको मतपेटिकाको मतगणना कार्य समाप्त भएपछि उपदफा (३) बमोजिम कैफियत देखिएका मतपेटिकाको सम्बन्धमा सहमति कायम गरी मतपत्र गणना गर्नु पर्नेछ । सहमति कायम हुन नसकेमा आयोगलाई जानकारी गराई आयोगको निर्देशन बमोजिम गर्नु पर्नेछ ।

**१६०. मतगणनाको काम नरोकिने :** कुनै उम्मेदवार, निर्वाचन प्रतिनिधि वा मतगणना प्रतिनिधि उपस्थित हुनु पर्नेमा निज उपस्थित नभएमा वा निजले गर्नुपर्ने काम नगरेमा सोही कारणले मात्र मतगणनाको काम रोकिने छैन र यस्तो मतगणना कार्य कानून बमोजिम भएको मानिनेछ ।

**१६१. मतगणनाको प्रक्रिया :** (१) मतपेटिका जाँच गरेको मुचुल्का गरी सकेपछि सो मतपेटिकामा लगाएको सुरक्षणसिल तोडी खोल्नु पर्नेछ र मतपेटिकामा रहेका सबै मतपत्रहरू मतगणना गर्ने टेबुल वा स्थानमा खन्याउनु पर्नेछ । मतपत्र खन्याई रित्तो भएको मतपेटिका उम्मेदवार, निर्वाचन प्रतिनिधि वा मतगणना प्रतिनिधिलाई देखाउनु पर्नेछ ।

(२) उपदफा (१) बमोजिम मतपत्र खन्याउँदा सम्बन्धित निर्वाचन क्षेत्रका एकभन्दा बढी मतदान केन्द्रको मतपत्रहरू एकै स्थानमा मिसाई मतगणना गर्नु पर्नेछ । यसरी मतपत्र मिसाउनु अघि त्यस्ता मतदान केन्द्रमा खसेको कूल मतको विवरण छुट्टै लेखी सुरक्षित राख्नु पर्नेछ ।

(३) मतपेटिकाबाट पट्याईएका मतपत्रहरू खोलेर निर्वाचन चिन्ह भएको भाग घोप्ट्याएर राख्नु पर्नेछ र सुविधा अनुसार पचास वा एकसय मतपत्रको ठेली बनाई धागो वा रबरले बाँधी राख्नु पर्नेछ ।

(४) निर्वाचन अधिकृतले उपदफा (३) बमोजिम बनाइएका ठेली जिम्मा लिई राख्नु पर्नेछ र प्रत्येक ठेलीबाट क्रमशः मतगणना गर्नु पर्नेछ ।

(५) मतपत्र गणना गर्दा उपदफा (३) बमोजिम छुट्टयाइएका मतपत्रको ठेलीबाट सबैभन्दा पहिले बदर मतपत्रहरू छुट्टयाई त्यसको गणना गर्नु पर्नेछ । त्यसपछि उम्मेदवारको निर्वाचन चिन्ह अनुसार सदर मतको गणना गर्नु पर्नेछ ।

**१६२. प्रतिनिधिलाई मतपत्र देखाउने :** निर्वाचन अधिकृत वा निजले खटाएको गणक कर्मचारीले मतगणना गर्दा मतपत्र उम्मेदवार वा निजको निर्वाचन प्रतिनिधि वा मतगणना प्रतिनिधिलाई देखाउनु पर्नेछ । त्यस्तो मतपत्र निजलाई समाउन वा छुन दिनु हुँदैन ।

**१६३. मतगणना :** (१) दफा १६१ बमोजिम छुट्टयाइएका मतपत्रमध्ये सबैभन्दा पहिले बदर मतपत्रको मतगणना गरिसकेपछि मात्र सदर मतपत्रको गणना गर्नु पर्नेछ ।

(२) उपदफा (१) बमोजिम गणना गरिएको मतदान केन्द्रको मत परिणामको विवरण अनुसूची-७१ बमोजिमको मतगणना फाराममा चढाउनु पर्नेछ ।

(३) उपदफा (२) बमोजिम तयार गरिएको मतगणना फारामको आधारमा प्रत्येक उम्मेदवारको मतगणनाको अङ्क अनुसूची-७२ बमोजिमको मतगणना अभिलेख फाराममा चढाउनु पर्नेछ ।

(४) उपदफा (२) र (३) बमोजिमको फाराममा मतसङ्ख्या उल्लेख गर्दा सदर र बदर भएको मतको सङ्ख्या खुलाउनु पर्नेछ ।

(५) यस दफा बमोजिम तयार भएको मतगणनाको प्रगति विवरण र सोको परिणाम निर्वाचन अधिकृतले आयोगमा पठाउनु पर्नेछ ।

(६) निर्वाचन अधिकृतले मतगणना कार्यको प्रगति र नतिजाको विवरण सूचनापाटी, माइक आदिको माध्यमबाट सर्वसाधारणलाई समय समयमा जानकारी गराउनु पर्नेछ ।

**१६४. मतगणना कार्यको प्रतिवेदन दिने :** निर्वाचन अधिकृतले मतगणना कार्य सुरु गरिसकेपछि मतगणना कार्यको अद्यावधिक प्रगति विवरण समय समयमा निर्वाचन कार्यालय, मुख्य निर्वाचन अधिकृत र आयोगमा पठाउने व्यवस्था मिलाउनु पर्नेछ ।

**१६५. बदर हुने मतपत्र :** मतगणना गर्दा देहाय बमोजिमको मतपत्र बदर गर्नु पर्नेछ :-

- (क) सम्बन्धित मतदान अधिकृतको दस्तखत नभएको,
- (ख) औंठाछाप लगाई वा आयोगद्वारा निर्धारित स्वस्तिक चिन्ह बाहेक अन्य चिन्ह वा छाप लगाई मत सङ्केत गरिएको,
- (ग) मत सङ्केत चिन्ह नबुझिने गरी लतपतिएको वा च्यातिएको,
- (घ) उम्मेदवारको निर्वाचन चिन्ह रहेको कोठामा मत सङ्केत नगरी अन्यत्र मत सङ्केत गरिएको,
- (ङ) एक भन्दा बढी उम्मेदवारको निर्वाचन चिन्ह भएको कोठामा छुट्टाछुट्टै मत सङ्केत गरिएको,
- (च) एकभन्दा बढी उम्मेदवारको निर्वाचन चिन्ह भएको कोठामा मत सङ्केतको चिन्ह पर्ने गरी मत सङ्केत गरिएको,
- (छ) मत सङ्केत नगरी मतदान अधिकृतलाई फिर्ता दिइएको,
- (ज) कुनै पनि उम्मेदवारको निर्वाचन चिन्हमा मत सङ्केत नगरिएको,
- (झ) आयोगद्वारा निर्धारित मतपत्र बाहेक अन्य मतपत्रद्वारा मतदान गरिएको,

- (त्र) मतपेटिका भन्दा बाहिर राखिएको,
- (ट) जाली मतपत्र,
- (ठ) पट्याएको मतपत्रभित्र रुपैयाँ, कागज वा अन्य कुनै वस्तु संलग्न गरेको वा कुनै रुपमा च्यातेको, प्वाल पारेको,
- (ड) एउटा पट्याएको मतपत्रभित्र अरु मतपत्रसँगै एकसाथ पट्याएको,
- (ढ) उम्मेदवारको निर्वाचन चिन्ह रहेको कोठामा र निर्वाचन चिन्ह रहेका कोठाभन्दा बाहिर वा मतपत्रको अन्य कुनै भागमा समेत मतसङ्केत गरेको,
- (ण) आयोगले बदर हुने भनी तोकेको मतपत्र ।

**१६६. मतगणना लगातार गर्ने :** निर्वाचन अधिकृतले मतगणनाको काम प्रारम्भ गरेपछि सो पदको उपनिर्वाचनको लागि राखिएका सबै मतदान केन्द्रको सबै मतपेटिकामा रहेका सबै मतपत्रको मतगणना नसकिएसम्म मतगणनाको काम लगातार गर्नु पर्नेछ ।

**१६७. सदर र बदर मतपत्र अलग-अलग खाममा बन्द गर्ने :** निर्वाचन अधिकृतले गणना गरिसकेको मतपत्रमध्ये सदर र बदर मतपत्र अलग-अलग खाममा बन्द गरी आफ्नो उम्मेदवार वा निजको प्रतिनिधि समेतको लाहाछाप लगाउनु पर्नेछ ।

**१६८. मतगणना समाप्त हुनुभन्दा पहिले मतगणनाको काम स्थगित गर्न सकिने :**  
 (१) मतगणनाको काम समाप्त हुनुभन्दा पहिले सो मतगणनाको कार्य लगातार जारी राख्न काबुभन्दा बाहिरको कारणले सम्भव हुन नसक्ने अवस्था सिर्जना भएमा निर्वाचन अधिकृतले मतगणना समाप्त हुनुभन्दा पहिले सो मतगणना कार्य स्थगित गर्न सक्नेछ ।

(२) उपदफा (१) बमोजिम मतगणना समाप्त हुनुभन्दा पहिले मतगणना गर्ने काम स्थगित गर्नु परेमा निर्वाचन अधिकृतले गणना गरिसकेका मतपत्र, मतगणना अभिलेख, मतगणना गर्न बाँकी रहेका मतपत्र र मतगणना गर्न बाँकी रहेका मतपेटिकाको लगत समेत अलग-अलग खाम, थैलो वा बोरामा बन्द गरी आफ्नो लाहाछाप लगाउनु पर्नेछ र सो बन्द खाममा उम्मेदवार वा निजको निर्वाचन प्रतिनिधि वा मतगणना प्रतिनिधिले समेत आफ्नो लाहाछाप लगाउन सक्नेछ ।

(३) निर्वाचन अधिकृतले उपदफा (१) बमोजिम मतगणनाको काम स्थगित गर्नु पर्ने कारण समेत उल्लेख गरी अनुसूची-७३ बमोजिमको मुचुल्का गर्नु पर्नेछ र सो मुचुल्कामा आफूले दस्तखत गरी मतगणना गर्ने स्थानमा उपस्थित उम्मेदवार वा निजको निर्वाचन प्रतिनिधि वा मतगणना प्रतिनिधिको समेत सहिछाप गराउनु पर्नेछ ।

(४) निर्वाचन अधिकृतले उपदफा (१) बमोजिम मतगणना स्थगित भएको अवस्थामा यथाशीघ्र मतगणनाको काम पुनः प्रारम्भ गर्नु पर्नेछ ।

(५) पुनः मतगणना प्रारम्भ गर्ने सम्बन्धमा निर्वाचन अधिकृतले अनुसूची-७४ बमोजिमको दुईप्रति सूचना तयार गर्नु पर्नेछ र सो सूचनाको एकप्रति मतगणना गर्ने स्थानमा सबैले देख्ने गरी प्रकाशन गर्नु पर्नेछ । यसरी मतगणना स्थगित गरेको र पुनः मतगणना प्रारम्भ हुने सूचना सो स्थानमा उपस्थित उम्मेदवार वा निजको निर्वाचन प्रतिनिधि वा मतगणना प्रतिनिधिलाई तुरुन्त दिनु पर्नेछ ।

(६) निर्वाचन अधिकृतले उपदफा (५) बमोजिम पुनः मतगणना प्रारम्भ गरेको अनुसूची-७५ बमोजिमको मुचुल्का गर्नु पर्नेछ ।

**१६९. मतगणना गर्ने स्थानबाट हटाउने :** (१) निर्वाचन अधिकृतले मतगणनाको काममा रोक्यावट गर्ने वा बाधा दिने व्यक्तिलाई सो स्थानबाट तत्काल बाहिर जान आदेश दिन सक्नेछ ।

(२) उपदफा (१) बमोजिम आदेश पाएको व्यक्ति तुरुन्त मतगणनास्थलबाट बाहिर जानु पर्नेछ । त्यस्तो आदेश पालना नगरी अटेर गर्ने व्यक्तिलाई निर्वाचन अधिकृतको आदेश बमोजिम सुरक्षाकर्मीले त्यस्तो स्थानबाट बाहिर पठाउनेछ ।

**१७०. मतगणना पुरा हुनु अघि मतपत्र नोक्सान भएमा प्रतिवेदन दिने :** (१) मतगणना पुरा हुनुभन्दा पहिले कुनै मतदान केन्द्रमा मतदानको लागि प्रयोग गरिएको मतपत्र वा मतपत्र रहेको मतपेटिका निर्वाचन अधिकृतको नियन्त्रणबाट गैरकानूनी तवरले अन्यत्र लिएमा वा खोलिएमा वा नोक्सान गरिएमा वा तोडफोड गरिएमा वा हराएमा वा दुर्घटनावश नोक्सान भएमा निर्वाचन अधिकृतले मतगणनाको काम स्थगित गरी त्यसको प्रतिवेदन आयोगलाई तुरुन्त दिनु पर्नेछ ।

(२) उपदफा (१) बमोजिम मतगणनाको काम स्थगित गरिएपछि आयोगले त्यस्तो मतदान केन्द्रको सम्पूर्ण मतदान अवैध भएको घोषणा गर्नेछ र आयोगको निर्देशनमा निर्वाचन अधिकृतले त्यस्तो मतदान

केन्द्रमा पुनः मतदान गर्ने स्थान, मिति र समय यथाशीघ्र तोकी सूचना प्रकाशन गर्नेछ ।

**१७१. मतगणना गर्ने स्थान अनधिकृत कब्जा भएमा प्रतिवेदन दिने :** (१) कसैले मतगणना गर्ने स्थानको अनधिकृत कब्जा गरेमा निर्वाचन अधिकृतले मतगणनाको कार्य तत्काल स्थगित गरी त्यसको प्रतिवेदन आयोगलाई दिनु पर्नेछ ।

(२) उपदफा (१) को प्रयोजनको लागि देहायको अवस्थामा मतगणना गर्ने स्थान अनधिकृत कब्जा भएको मानिनेछ :-

(क) कसैले बल प्रयोग गरी वा डर त्रास देखाई वा धम्की दिई मतगणना स्थललाई आफ्नो कब्जामा लिई मतगणनाको कार्यमा प्रभाव पारेमा,

(ख) कसैले बल प्रयोग गरी वा नगरी मतगणना कार्यमा खटिएको निर्वाचन अधिकृत वा कर्मचारीलाई आफ्नो कर्तव्य पालना गर्न नदिएमा वा निजको जिम्मामा रहेको मतपत्र, मतपेटिका वा मतगणना सम्बन्धी अन्य सामग्री खोसेमा वा अन्य त्यस्तै कार्य गरी मतगणनाको कार्य निष्पक्ष तथा स्वतन्त्र रूपमा सामान्य ढङ्गले सञ्चालन नहुने वा हुन नसक्ने गरी प्रभावित गरेमा, वा

(ग) मतगणनाको कार्यमा संलग्न रहेको कुनै व्यक्तिले खण्ड (क) वा (ख) बमोजिमको कार्य गरेमा वा त्यस्तो कार्य गर्न सहयोग पुऱ्याएमा वा अनुमति दिएमा ।

(३) उपदफा (१) बमोजिमको प्रतिवेदन प्राप्त भएपछि आयोगले त्यस्तो घटनाको सम्बन्धमा कुनै जाँचबुझ गर्नु पर्ने ठहऱ्याएमा आयोगको आयुक्त वा अनुगमन टोली खटाई जाँचबुझ गराउन सक्नेछ ।

(४) आयोगले उपदफा (१) बमोजिमको प्रतिवेदनको आधारमा वा उपदफा (३) बमोजिम जाँचबुझ गर्न खटाइएको आयुक्त वा अनुगमन टोलीको प्रतिवेदनको आधारमा त्यस्तो मतगणनास्थल उपदफा (२) बमोजिम अनधिकृत तवरले कब्जा भएको भन्ने ठहऱ्याएमा त्यसरी कब्जाबाट असर परेको मतदान केन्द्रको सम्पूर्ण मतपत्र अवैध घोषित गरी मतदान रद्द गर्न सक्नेछ ।

(५) आयोगबाट उपदफा (४) बमोजिम मतदान रद्द गरिएको मतदान केन्द्रमा निर्वाचन अधिकृतले पुनः मतदान हुने स्थान, मिति र समय तोकिएको सूचना प्रकाशन गर्नेछ ।

**१७२. दोहोऱ्याई मतगणना गर्न निवेदन दिन सक्ने :** (१) कुनै मतदान केन्द्रको मतगणना समाप्त नहुँदै वा गणना गरिएको मतपत्र सिलबन्दी हुनुभन्दा पहिले कुनै उम्मेदवार वा निजको निर्वाचन प्रतिनिधि वा मतगणना प्रतिनिधिले केही वा सबै मतपत्र दोहोऱ्याई गणना गराई पाउँ भनी तत्काल निर्वाचन अधिकृत समक्ष कारण सहित अनुसूची-७६ बमोजिमको लिखित निवेदन दिन सक्नेछ ।

(२) उपदफा (२) बमोजिम पुनः मतगणनाको लागि निवेदन प्राप्त भएमा निर्वाचन अधिकृतले सो निवेदन दर्ता गर्नु पर्नेछ ।

**१७३. दोहोऱ्याई मतगणना गर्ने :** दफा १७२ बमोजिमको निवेदन अनुसार दोहोऱ्याई मतगणना गर्नु पर्ने अवस्था परेमा निर्वाचन अधिकृतले दोहोऱ्याई मतगणना गर्न अनुसूची-७७ बमोजिमको मुचुल्का गरी सो मुचुल्कामा आफुले दस्तखत गरी पुनः मतगणनाको लागि निवेदन दिने उम्मेदवार वा निजको निर्वाचन प्रतिनिधि वा मतगणना प्रतिनिधिको र सो मतगणना गर्ने स्थानमा उपस्थित अन्य उम्मेदवार वा निजको निर्वाचन प्रतिनिधि वा मतगणना प्रतिनिधिको समेत सहिछाप गराउनु पर्नेछ । मुचुल्कामा सहिछाप गर्नुपर्ने व्यक्तिले सहिछाप नगरेमा मुचुल्कामा सोही व्यहोरा जनाई मतगणना गर्ने स्थानमा उपस्थित अन्य दुई जनाको सही गराउनु पर्नेछ ।

तर त्यसरी दोहोऱ्याई मतगणना गर्ने गरी निर्णय गर्दा जुन पदको उम्मेदवार वा निर्वाचन प्रतिनिधि वा मतगणना प्रतिनिधिले निवेदन दिएको हो सोही पदको मात्र दोहोऱ्याई मतगणना गर्ने गरी निर्णय गर्नु पर्नेछ ।

**१७४. दोहोऱ्याई मतगणना नगर्ने भएमा सूचना दिने :** दफा १७२ बमोजिमको निवेदन अनुसार दोहोऱ्याई मतगणना गर्नु पर्ने नदेखिएमा वा दोहोऱ्याई मतगणना गर्न निर्वाचन अधिकृत सहमत नभएमा निजले सोही व्यहोराको निर्णय गरी सो स्थानमा उपस्थित निवेदन दिने उम्मेदवार वा निजको निर्वाचन प्रतिनिधि वा मतगणना प्रतिनिधिलाई अनुसूची-७८ बमोजिमको सूचना दिनु पर्नेछ ।

**१७५. मत बराबर भएमा गोला हाल्ने सूचना दिने :** (१) कुनै सदस्यको उपनिर्वाचनमा मतदान भएको सबै मतपत्रको मतगणना कार्य समाप्त भएपछि दुई वा दुई भन्दा बढी उम्मेदवारले प्राप्त गरेको सदर मत बराबर

भई निर्वाचित उम्मेदवार छुट्याउन नसकिने भएमा निर्वाचन अधिकृतले त्यसरी बराबर मत पाउने उम्मेदवारहरूका बीच गोला हाली निर्णय गर्नु पर्नेछ ।

(२) उपदफा (१) बमोजिम निर्णय गरेको अनुसूची-७९ बमोजिमको मुचुल्का गर्नु पर्नेछ र सो मुचुल्कामा निर्वाचन अधिकृतले दस्तखत गरी मत बराबर भएका उम्मेदवार वा निजको निर्वाचन प्रतिनिधि वा मतगणना प्रतिनिधिको समेत सहिछाप गराउनु पर्नेछ ।

(३) उपदफा (१) बमोजिम गोलाद्वारा छानिएको उम्मेदवारले एक मत बढी पाएको मानिनेछ । त्यस्तो मत दफा १७७ बमोजिमको मतगणना तालिकाको कैफियतमा उल्लेख गर्नु पर्नेछ ।

**१७६. मतगणना समाप्त भएको मुचुल्का गर्ने :** मतगणनाको काम समाप्त भएपछि निर्वाचन अधिकृतले मतगणना समाप्त भएको अनुसूची-८० बमोजिम मुचुल्का गर्नु पर्नेछ र सो मुचुल्कामा आफूले दस्तखत गरी मतगणना गर्ने स्थानमा उपस्थित उम्मेदवार वा निजको निर्वाचन प्रतिनिधि वा मतगणना प्रतिनिधिको समेत सहिछाप गराउनु पर्नेछ ।

**१७७. मतगणना तालिका तयार गर्ने :** (१) निर्वाचन अधिकृतले दफा १७६ बमोजिमको मुचुल्का गरिसकेपछि अनुसूची-८१ बमोजिम तीनप्रति मतगणना तालिका तयार गर्नु पर्नेछ । सो मतगणना तालिकामा निर्वाचन अधिकृतले आफूले दस्तखत गरी उम्मेदवार वा निजको निर्वाचन प्रतिनिधि वा मतगणना प्रतिनिधिको समेत सहिछाप गराउनु पर्नेछ ।

(२) उपदफा (१) बमोजिमको मतगणना तालिकाको एकप्रति आयोगमा तुरुन्त पठाउनु पर्नेछ ।

**१७८. निर्वाचन परिणामको घोषणा :** (१) निर्वाचन अधिकृतले दफा १७७ बमोजिमको मतगणना तालिका तयार गरिसकेपछि सो मतगणना तालिकाको आधारमा अनुसूची-८२ बमोजिमको ढाँचामा तीनप्रति निर्वाचन परिणामको घोषणा तयार गरी एकप्रति आफ्नो कार्यालयमा प्रकाशन गरी एकप्रति आयोगमा पठाउनु पर्नेछ ।

(२) निर्वाचन अधिकृतले उपदफा (१) बमोजिम निर्वाचन परिणामको घोषणा गर्दा सबैभन्दा बढी सदर मत पाउने उम्मेदवार निर्वाचित भएको घोषणा गर्नु पर्नेछ ।



१७९. प्रमाणपत्र दिने : (१) निर्वाचन अधिकृतले निर्वाचन परिणामको घोषणा गरिसकेपछि, निर्वाचित उम्मेदवारलाई अनुसूची-८३ बमोजिमको ढाँचामा प्रमाणपत्र दिनु पर्नेछ ।

(२) निर्वाचन अधिकृतले निर्वाचित उम्मेदवारको दुइप्रति प्रमाणपत्र तयार गरी एकप्रति विजयी उम्मेदवारलाई दिई अर्को एकप्रति अभिलेखको लागि निर्वाचन कार्यालयमा बुझाउनु पर्नेछ, र यसरी प्राप्त भएका प्रमाणपत्र निर्वाचन कार्यालयले सुरक्षितसाथ राख्नु पर्नेछ ।

१८०. उपनिर्वाचन परिणामको विवरण आयोगमा पठाउने : निर्वाचन अधिकृतले दफा १७७ बमोजिमको मतगणना तालिका र दफा १७८ बमोजिम निर्वाचन परिणाम घोषणा सम्बन्धी विवरण आयोगमा तुरुन्त पठाउनु पर्नेछ ।

### परिच्छेद-११

#### अनुगमन सम्बन्धी व्यवस्था

१८१. केन्द्रीय निर्वाचन अनुगमन समिति : (१) उपनिर्वाचनलाई स्वच्छ, स्वतन्त्र, निष्पक्ष र भयरहित रूपमा सञ्चालन गर्नको लागि नेपाल सरकार, राजनीतिक दल वा उम्मेदवार र अन्य सरोकारवालासँग आवश्यक समन्वय गर्ने तथा निर्वाचन प्रचार प्रसार, मतदान, मतगणना, पर्यवेक्षण, आचारसंहिता कार्यान्वयन र उपनिर्वाचन व्यवस्थापनको सिलसिलामा सम्पादन गर्नु पर्ने अन्य काम समेतका सम्बन्धमा गर्नु पर्ने अनुगमन सम्बन्धी कार्यको समन्वय, नियन्त्रण र निर्देशन गर्न आयोगमा देहाय बमोजिम एक केन्द्रीय उपनिर्वाचन अनुगमन समिति रहनेछ :-

- |   |             |
|---|-------------|
| (क) प्रमुख निर्वाचन आयुक्त                              | - संयोजक    |
| (ख) निर्वाचन आयुक्तहरू                                  | - सदस्य     |
| (ग) सचिव, निर्वाचन आयोग                                 | - सदस्य     |
| (घ) सचिव, गृह मन्त्रालय                                 | - सदस्य     |
| (ङ) सहसचिव, प्रशासन महाशाखा,<br>निर्वाचन आयोग           | -सदस्य      |
| (च) सहसचिव, कानून तथा राजनीतिक<br>दल व्यवस्थापन महाशाखा | -सदस्य सचिव |

(२) उपदफा (१) बमोजिमको समितिको बैठकमा आवश्यकता अनुसार विषय विज्ञ वा कर्मचारी र अन्य व्यक्तिलाई आमन्त्रण गर्न सकिनेछ ।

(३) उपदफा (१) बमोजिमको समितिको बैठक बस्दा आयोगको समानस्तरको अन्य समितिलाई उपलब्ध गराए सरहको बैठक भत्ता उपलब्ध गराईनेछ ।

**१८२. उच्चस्तरीय उपनिर्वाचन अनुगमन टोली :** (१) आयोगले उपनिर्वाचनको अनुगमन सम्बन्धी काम, कारबाहीको अनुगमनको लागि निर्वाचन आयोग ऐन, २०७३ को दफा ५ बमोजिम प्रमुख निर्वाचन आयुक्त वा निर्वाचन आयुक्तको संयोजकत्वमा एक वा एकभन्दा बढी व्यक्ति सम्मिलित उच्चस्तरीय अनुगमन टोली गठन गर्न सक्नेछ ।

(२) उच्चस्तरीय अनुगमन टोलीको काम, कर्तव्य र अधिकार देहाय बमोजिम हुनेछ :-

- (क) अनुगमन टोली, निर्वाचन अधिकृतको कार्यालय, निर्वाचन कार्यालय र मतदान केन्द्रमा खटिएका कर्मचारीले गरेको कामको अनुगमन गरी आवश्यकता अनुसार आयोगको नीति बमोजिमको सुझाव सल्लाह र निर्देशन दिने,
- (ख) पर्यवेक्षकले आचारसंहिताको पालना गरे नगरेको अनुगमन गर्ने,
- (ग) प्रचलित कानून बमोजिम अनुगमन टोलीलाई प्राप्त अधिकार प्रयोग गर्ने,
- (घ) उपनिर्वाचनलाई स्वच्छ, स्वतन्त्र, निष्पक्ष र भयरहित रूपमा सञ्चालन गर्नको लागि नेपाल सरकार, राजनीतिक दल वा उम्मेदवार र अन्य सरोकारवालहरूसँग आवश्यक समन्वय गर्ने ।

(३) उच्चस्तरीय अनुगमन टोलीको संयोजकले आफ्नो कार्य सम्पादनको सिलसिलामा प्रचलित कानून बमोजिम अनुगमन टोलीलाई प्राप्त सबै अधिकारको प्रयोग गर्न सक्नेछ ।

(४) उच्चस्तरीय अनुगमन टोलीले उपदफा (२) बमोजिम आफूले गरेको कामको प्रतिवेदन समय-समयमा आयोग समक्ष पेश गर्नु पर्नेछ ।

**१८३. अनुगमन एकाई :** (१) यस निर्देशिका बमोजिम उपनिर्वाचन अनुगमन सम्बन्धी काम गरी वा गराई आयोग समक्ष नियमित रूपमा प्रतिवेदन पेश गर्नको लागि आयोगमा देहाय बमोजिमको एक अनुगमन एकाई रहनेछ :-

- |     |  |             |
|-----|--|-------------|
| (क) | सचिव, निर्वाचन आयोग                                | - संयोजक    |
| (ख) | सहसचिव, प्रशासन महाशाखा,<br>निर्वाचन आयोग          | -सदस्य      |
| (ग) | उपसचिव, मतदाता नामावली तथा<br>निर्वाचन संचालन शाखा | -सदस्य      |
| (घ) | उपन्यायाधिवक्ता, राजनीतिक दल<br>व्यवस्थापन शाखा    | -सदस्य      |
| (ङ) | उपसचिव, योजना अनुगमन तथा<br>वैदेशिक सम्बन्ध शाखा   | -सदस्य-सचिव |

(२) उपदफा (१) मा लेखिएदेखि बाहेक अनुगमन एकाईको काम, कर्तव्य र अधिकार देहाय बमोजिम हुनेछ :-

- (क) उपनिर्वाचन अनुगमनको लागि आवश्यक जनशक्ति सम्बन्धी योजना तयार गरी आयोग समक्ष पेश गर्ने,
- (ख) उपनिर्वाचन अनुगमनको लागि अनुगमन टोलीको गठन र परिचालन सम्बन्धी कार्ययोजना र जिम्मेवारीको व्यवस्था मिलाई आयोग समक्ष पेश गर्ने,
- (ग) उपनिर्वाचनमा अनुगमन सम्बन्धी व्यवस्था मिलाउनको लागि आवश्यक जनशक्ति र योजना तयार गरी पेश गर्ने,
- (घ) मतदान केन्द्र, निर्वाचन कार्यालय, निर्वाचन अधिकृतको कार्यालय, अनुगमन टोली समेतका विभिन्न संयन्त्रहरू मार्फत लिनुपर्ने अनुगमन सम्बन्धी सूचना वा प्रतिवेदन उपयुक्त समयमा प्राप्त गर्ने, विश्लेषण गर्ने, आयोगबाट निर्देशन वा कारबाही गर्नु पर्ने विषयहरू प्रस्ताव गर्ने समेतका काम गरी आयोग समक्ष पेश गर्ने,
- (ङ) उपनिर्वाचन अनुगमन सम्बन्धी कार्यका सिलसिलामा आवश्यकता अनुसार संयुक्त निर्वाचन सञ्चालन केन्द्र (Joint Election Operation Center), सम्बन्धित महाशाखा र शाखाहरूसँग सम्पर्क र समन्वय गर्ने,

- (च) उपनिर्वाचन अनुगमन सम्बन्धी दैनिक, साप्ताहिक र अन्तिम अनुगमन प्रतिवेदन तयार गरी समिति माफत आयोग समक्ष पेश गर्ने,
- (छ) समितिको निर्देशन बमोजिम अन्य कार्यहरू गर्ने ।

(३) अनुगमन एकाईको बैठकमा विषय विज्ञ वा अन्य कर्मचारीलाई आमन्त्रण गर्न सकिनेछ ।

(४) अनुगमन एकाईको बैठक बस्दा समानस्तरको अन्य समितिलाई उपलब्ध गराए सरहको बैठक भत्ता उपलब्ध गराईनेछ ।

**१८४. उपनिर्वाचन अनुगमन टोलीको गठन र परिचालन :** (१) आयोगले एक वा एक भन्दा बढी जिल्लाको लागि आवश्यकता अनुसार नेपाल सरकारको विशिष्ट श्रेणी वा राजपत्राङ्कित प्रथम वा द्वितीय श्रेणीका कर्मचारीको संयोजकत्वमा एक वा एकभन्दा बढी सदस्य रहेको उपनिर्वाचन अनुगमन टोली गठन गरी परिचालन गर्न सक्नेछ ।

(२) आयोगले अनुगमन टोली प्रमुखको रूपमा खटाउने प्रयोजनको लागि नेपाल सरकारबाट कर्मचारीहरूको विवरण प्राप्त गर्नेछ । त्यस्तो टोलीमा समावेश हुने अन्य अधिकृतको व्यवस्था आयोगको सचिवालयले गर्नेछ ।

(३) जिल्लामा अनुगमन टोली खटिएको अवधिभर त्यस्तो टोलीको काममा सहयोग गर्न स्थानीय स्तरमा कार्यरत एकजना राजपत्र अनंकित कर्मचारीलाई निर्वाचन कार्यालयले खटाउन सक्नेछ ।

(४) आयोगले आवश्यकता अनुसार अन्य अनुगमन टोलीहरू गठन गरी परिचालन गर्न सक्नेछ ।

(५) अनुगमनकर्ता, अनुगमन टोली प्रमुख वा सदस्य र दृष्य छायाँकारले अनुसूची-८४ बमोजिमको परिचय पत्र लगाउनु पर्नेछ ।

**१८५. अनुगमन टोलीको काम, कर्तव्य र अधिकार :** (१) दफा १८४ बमोजिमको अनुगमन टोलीको काम, कर्तव्य र अधिकार देहाय बमोजिम हुनेछ :-

- (क) आफू खटिएको जिल्लामा उपनिर्वाचनको सम्बन्धमा देहायका विषयहरूको अनुगमन गरी आयोगमा नियमित प्रतिवेदन पेश गर्ने :-

- (१) उपनिर्वाचन प्रचार प्रसार प्रचलित कानून बमोजिम भए नभएको,

- (२) पर्यवेक्षकले आचारसंहिताको पालना गरे नगरेको,
- (३) उपनिर्वाचन सम्बन्धी काम कारबाही स्वच्छ, स्वतन्त्र, निष्पक्ष र भयमुक्त वातावरणमा भए नभएको,
- (४) राजनीतिक दल तथा उम्मेदवारले सहज रूपमा प्रचार प्रसार गर्न पाए नपाएको,
- (५) मतदानको दिन मतदान केन्द्रमा कसैले कुनै किसिमको डर, धाक वा त्रास देखाई वा अन्य किसिमले अनुचित प्रभाव पारी उपनिर्वाचनसँग सम्बन्धित काम वा मतदानको कामको निष्पक्षता र स्वतन्त्रतामा असर पुऱ्याउने काम गरे नगरेको,
- (६) मतदाताले भयमुक्त वातावरणमा मतदान गर्न पाए नपाएको,
- (७) पर्यवेक्षकको भूमिका र क्रियाकलाप निष्पक्ष एवं व्यावसायिक भए नभएको र निजले पर्यवेक्षण गर्न पाए नपाएको,
- (८) उपनिर्वाचनको लागि आवश्यक साधन र श्रोतको उपलब्धता तथा परिचालन स्थिति सन्तोषजनक भए नभएको,
- (९) उपनिर्वाचनमा सुरक्षाको व्यवस्था प्रभावकारी भए नभएको,
- (१०) पुनः मतदान गर्नुपर्ने वा मतदान केन्द्रको मतदान रद्द गर्ने विषयमा आयोगले दिएको निर्देशन बमोजिम कार्य भए नभएको,
- (११) उम्मेदवार, मतदाता, मतदान केन्द्र र मतगणनास्थल लगायतको सुरक्षा व्यवस्था भरपर्दो र पर्याप्त भए नभएको,
- (१२) मतगणनाको काम प्रचलित कानून बमोजिम स्वच्छ र निष्पक्ष रूपमा भए नभएको,

- (१३) उपनिर्वाचनमा संलग्न कर्मचारीले प्रचलित कानून बमोजिम आफ्नो काम, कर्तव्य र अधिकारको प्रयोग र पालना गरे नगरेको,
- (१४) उपनिर्वाचन प्रचार प्रसार अवधि, मतदानको दिन र उपनिर्वाचन परिणाम सार्वजनिक भएपछिको अवस्थाको लागि शान्ति सुरक्षाको आवश्यक तयारी र त्यस्तो हरेक चरणमा शान्ति सुरक्षाको अवस्था सन्तोषजनक रहे नरहेको,
- (१५) स्वच्छ र स्वतन्त्र उपनिर्वाचन सम्पन्न गर्ने आयोगको जिम्मेवारी र प्रतिवद्धता विपरीत कुनै सार्वजनिक सञ्चार माध्यमबाट अनर्गल र तथ्यहिन सामग्रीको प्रचार प्रसार गरी आयोगको छवि र उपनिर्वाचन व्यवस्थापनको काममा नकारात्मक वातावरण सृजना गर्ने काम भए नभएको ।
- (ख) निर्वाचन (कसूर र सजाय) ऐन, २०७३ ले अनुगमन टोलीलाई दिएको अधिकार प्रयोग गर्ने र सो अधिकार प्रयोगको क्रममा भएको कारवाहीको जानकारी आयोगलाई गराउने,
- (ग) उपनिर्वाचनसँग सम्बन्धित विषयमा निर्वाचन अधिकृत वा निर्वाचन कार्यालय वा अन्य निकायसँग समन्वय गर्ने,
- (घ) आफूले गरेको कामको प्रतिवेदन यसै निर्देशिका बमोजिम अनुगमन एकाई मार्फत् आयोग समक्ष नियमित रूपमा पेश गर्ने ।

(२) अनुगमन टोलीले अनुगमनको क्रममा सम्बन्धित राजनीतिक दल, उम्मेदवार, कर्मचारी वा व्यक्तिलाई कुनै आदेश वा निर्देशन दिन सक्नेछ र त्यस्तो आदेश वा निर्देशनको पालना गर्नु सम्बन्धित राजनीतिक दल, उम्मेदवार, कर्मचारी वा व्यक्तिको कर्तव्य हुनेछ ।

(३) उपनिर्वाचन अनुगमनको सिलसिलामा आयोग वा केन्द्रीय उपनिर्वाचन अनुगमन समिति वा उच्चस्तरीय उपनिर्वाचन अनुगमन टोलीले दिएको निर्देशन पालना गर्नु अनुगमन टोलीको कर्तव्य हुनेछ ।

**१८६. अनुगमन टोलीको कार्यावधि :** (१) दफा १८४ बमोजिमको अनुगमन टोलीको कार्यावधि मतदान सम्पन्न भएको मितिले तीन दिनसम्म रहनेछ ।

तर कुनै जिल्लामा मतदानको कार्य स्थगित भएको अवस्थामा सो जिल्लामा खटिएको अनुगमन टोलीको कार्यावधि पुनः मतदान सम्पन्न भएको मितिले तीन दिनसम्म रहनेछ ।

(२) अनुगमन टोलीले कार्यावधि समाप्त भएको मितिले पाँच दिनभित्र आफ्नो अन्तिम प्रतिवेदन अनुगमन एकाई मार्फत आयोग समक्ष पेश गरिसक्नु पर्नेछ ।

(३) उपदफा (१) र (२) मा जुनसुकै कुरा लेखिएको भए तापनि आयोगले कुनै अनुगमन टोलीलाई तोकिएको अवधि भन्दा अगावै फिर्ता गर्न सक्नेछ ।

**१८७. जिल्ला उपनिर्वाचन अनुगमन समिति :** (१) उपनिर्वाचनलाई स्वच्छ, स्वतन्त्र, निष्पक्ष र भयरहित रूपले सञ्चालन गर्न जिल्लामा सम्पादन गर्नुपर्ने कार्यहरूको अनुगमन गर्न देहाय बमोजिमको जिल्ला उपनिर्वाचन अनुगमन समिति रहनेछ :-

- |  |              |
|--|--------------|
| (क) मुख्य निर्वाचन अधिकृत  | - संयोजक     |
| (ख) प्रमुख जिल्ला अधिकारी  | - सदस्य      |
| (ख) निर्वाचन अधिकृतहरू   | - सदस्य      |
| (ग) सम्बन्धित उपनिर्वाचनमा भाग लिएका जिल्लास्थित राजनीतिक दलका प्रतिनिधि | - सदस्य      |
| (घ) जिल्लास्थित सुरक्षा निकायका प्रमुखहरू                                | - सदस्य      |
| (ङ) निर्वाचन अधिकारी   | - सदस्य सचिव |

(२) जिल्ला अनुगमन समितिको बैठकमा आवश्यकता अनुसार सम्बन्धित विषयका विज्ञ, पत्रकार महासंघका प्रतिनिधि तथा सम्बन्धित अन्य व्यक्तिलाई आमन्त्रण गर्न सकिनेछ ।

**१८८. जिल्ला अनुगमन समितिको काम, कर्तव्य र अधिकार :** (१) दफा १८७ बमोजिमको जिल्ला अनुगमन समितिले जिल्ला भित्र देहायको विषयमा अनुगमन गरी सम्बन्धित कर्मचारी, राजनीतिक दल, उम्मेदवार, निकाय तथा व्यक्तिलाई आवश्यक निर्देशन दिन सक्नेछ :-

- (क) उपनिर्वाचन प्रचार प्रसार प्रचलित कानून बमोजिम भए नभएको,

- (ख) जिल्लामा उपनिर्वाचन सम्बन्धी काम कारवाही स्वच्छ, स्वतन्त्र, निष्पक्ष र भयरहित रूपमा भए नभएको,
- (ग) उपनिर्वाचनमा राजनीतिक दल तथा उम्मेदवारले सहज रूपमा प्रचार प्रसार गर्न पाए वा नपाएको,
- (घ) मतदान केन्द्रमा कसैले कुनै किसिमको डर, धाक वा त्रास देखाई वा अन्य किसिमले अनुचित प्रभाव पारी उपनिर्वाचनसँग सम्बन्धित काम वा मतदानको कामको निष्पक्षता र स्वतन्त्रतामा असर पुऱ्याउने काम गरे नगरेको,
- (ङ) मतदाताहरूले निर्वाध रूपमा मतदान गर्न पाए नपाएको,
- (च) पर्यवेक्षकहरूले पर्यवेक्षण गर्न पाए नपाएको र पर्यवेक्षकले आचार संहिता पालना गरे नगरेको, व्यावसायिक भए नभएको ।

(२) जिल्ला अनुगमन समितिले निर्वाचन कार्यालयलाई आवश्यक सहयोग उपलब्ध गराउने तथा आयोगले निर्देशन दिए बमोजिमका अन्य कार्य गर्नेछ ।

(३) जिल्ला अनुगमन समितिले आफूले गरेका अनुगमन सम्बन्धी कार्यहरूको प्रतिवेदन साप्ताहिक, मासिक र अन्तिम प्रतिवेदन निर्वाचन परिणाम घोषणा भएको पाँच दिन भित्र तयार गरी आयोग समक्ष पठाउनेछ ।

**१८९. अनुगमन गर्दा अपनाउने कार्यविधि :** (१) अनुगमन टोलीले आफूलाई उपलब्ध समय तथा साधन स्रोत र कार्य जिम्मेवारीलाई दृष्टिगत गरी सकेसम्म वैज्ञानिक र वस्तुनिष्ठ ढङ्गले अनुगमन गरी निर्धारित समयमा प्रतिवेदन पेश गर्ने गरी अनुगमनको कार्यविधि तय गर्नु पर्नेछ ।

(२) अनुगमन टोलीले अनुगमन गर्दा आवश्यकता अनुसार देहायको कुनै वा सबै तरिका अपनाई तथ्यहरूको सङ्कलन तथा विश्लेषण गर्नु पर्नेछ :-

- (क) स्थलगत अवलोकन,
- (ख) निवेदन सङ्कलन एवं जाँचबुझ,
- (ग) सरोकारवाला पक्षसँग प्रत्यक्ष भेटघाट तथा अन्तर्वार्ता,
- (घ) सार्वजनिक सञ्चार माध्यम एवं अन्य सान्दर्भिक स्रोतबाट प्राप्त सूचना एवं प्रतिवेदनको अध्ययन,



- (ड) मौखिक वा टेलिफोनबाट प्राप्त जानकारीको टिपोट एवं विश्लेषण,  
(च) अन्य उपयुक्त विधि ।

**१९०. अनुगमन प्रतिवेदन पेश गर्ने विधि :** (१) अनुगमन टोली र अनुगमनकर्ताले अनुसूची-८५ बमोजिमको ढाँचामा अनुगमन प्रतिवेदन तयार गरी अनुगमन एकाई मार्फत् आयोग समक्ष नियमित रूपमा पेश गर्नु पर्नेछ ।

(२) अनुगमन टोली र अनुगमनकर्ताले आफू खटिएको मुकामबाट नियमित रूपमा पेश गर्नुपर्ने प्रतिवेदन फ्याक्स वा ईमेल मार्फत् पठाउनको लागि सम्बन्धित निर्वाचन कार्यालयको सहयोग लिन सक्नेछ ।

(३) अनुगमन टोली र अनुगमनकर्ताले आफूले अनुगमन गरेको कामको अन्तिम प्रतिवेदन समिति मार्फत आयोगमा पेश गर्नु पर्नेछ ।

**१९१. प्रशंसापत्र प्रदान गर्न वा सचेत गराउन सक्ने :** (१) आयोगले अनुगमन कार्यमा खटिएको अनुगमन टोलीले गरेको कामको मूल्याङ्कन गरी प्रशंसनीय काम गर्ने अनुगमन टोली प्रमुख, सदस्य र सहायक कर्मचारीलाई प्रशंसापत्र प्रदान गर्न सक्नेछ ।

(२) अनुगमन टोली वा अनुगमनकर्ताले तोकिएको जिम्मेवारी पूरा नगरेमा वा आयोगको मर्यादामा आँच पुऱ्याउने वा उपनिर्वाचनको निष्पक्षतामा नकारात्मक असर पुऱ्याउने काम गरेमा वा गर्ने प्रयत्न गरेमा त्यस्ता व्यक्तिलाई आयोगले सचेत गराउन, प्रचलित कानून बमोजिम विभागीय कारबाही गर्न वा विभागीय कारबाहीको लागि सम्बन्धित निकायमा लेखी पठाउन सक्नेछ ।

**१९२. अनुगमनकर्ताको उत्तरदायित्व :** (१) उच्चस्तरीय अनुगमन टोली, अनुगमन टोली तथा अनुगमनकर्ता व्यक्तिगत तथा सामूहिक रूपमा आयोग प्रति उत्तरदायी हुनेछन् ।

(२) उपदफा (१) को सर्वमान्यतामा प्रतिकूल असर नपर्ने गरी अनुगमन टोलीमा खटिएका व्यक्ति तथा अनुगमनकर्ताले आफू खटिएको जिल्लाका मुख्य निर्वाचन अधिकृत तथा निर्वाचन अधिकृतसँग प्रत्यक्ष सम्पर्क र समन्वयमा रही कार्य सम्पादन गर्नु पर्नेछ ।

(३) अनुगमनकर्ताले आफू खटिएको मतदानस्थलको मतदान अधिकृतसँग प्रत्यक्ष सम्पर्क र समन्वयमा रही कार्य गर्नेछ । अनुगमनको सिलसिलामा आफूले सम्पादन गरेको काम कारबाही बारे सम्बन्धित

निर्वाचन अधिकृतलाई जानकारी गराउनु र निर्वाचन अधिकृतले दिएका निर्देशनको पालना गर्नु अनुगमनकर्ताको कर्तव्य हुनेछ ।

१९३. **निर्वाचन आचार संहिता अनुगमनको काम समेत गराउन सक्ने** : आयोगले यस निर्देशिका बमोजिम खटाउने अनुगमन टोली वा अनुगमनकर्तालाई निर्वाचन आचार संहिता, अनुगमन सम्बन्धी कार्य समेत गर्ने गरी खटाउन सक्नेछ ।

### परिच्छेद-१२

#### आचारसंहिता अनुगमन सम्बन्धी व्यवस्था

१९४. **केन्द्रीय उपनिर्वाचन आचारसंहिता अनुगमन समिति** : (१) आचारसंहिता अनुगमनको लागि आयोगमा देहाय बमोजिमको केन्द्रीय उपनिर्वाचन आचारसंहिता अनुगमन समिति रहनेछ :-

- |  |             |
|--|-------------|
| (क) निर्वाचन आयुक्त (आचारसंहिता हेर्ने)                      | - संयोजक    |
| (ख) सचिव, निर्वाचन आयोग                                      | - सदस्य     |
| (ग) सचिव, कानून, न्याय तथा संसदीय मामिला मन्त्रालय           | - सदस्य     |
| (घ) सचिव (कानून), प्रधानमन्त्री तथा मन्त्रिपरिषद्को कार्यालय | - सदस्य     |
| (ङ) सचिव, गृह मन्त्रालय                                      | - सदस्य     |
| (च) सचिव, सञ्चार तथा सूचना प्रविधि मन्त्रालय                 | - सदस्य     |
| (छ) नायब महान्यायाधिवक्ता, महान्यायाधिवक्ताको कार्यालय       | -सदस्य      |
| (ज) सहसचिव (कानून), निर्वाचन आयोग                            | -सदस्य सचिव |

(२) केन्द्रीय उपनिर्वाचन आचारसंहिता अनुगमन समितिले आचारसंहिता अनुगमन कार्यलाई व्यवस्थित एवं प्रभावकारी बनाउनको लागि आवश्यकता अनुसार अन्य विषयगत उपसमिति गठन गर्न सक्नेछ ।

(३) केन्द्रीय उपनिर्वाचन आचारसंहिता अनुगमन समितिले आवश्यकता अनुसार सम्बन्धित विषयका विज्ञ, कर्मचारी वा व्यक्तिलाई आमन्त्रण गर्न सकिनेछ ।

(४) केन्द्रीय उपनिर्वाचन आचारसंहिता अनुगमन समितिको निर्णय सम्बन्धित समितिको संयोजकले प्रमाणित गर्नेछ ।

(५) केन्द्रीय उपनिर्वाचन आचारसंहिता अनुगमन समितिको बैठक सम्बन्धी अन्य कार्यविधि समिति आफैले निर्धारण गरे बमोजिम हुनेछ ।

(६) उपदफा (१) र (२) बमोजिमको समिति तथा उपसमितिको बैठक बस्दा समानस्तरको अन्य समितिलाई उपलब्ध गराए सरहको बैठक भत्ता उपलब्ध गराइनेछ ।

**१९५. केन्द्रीय उपनिर्वाचन आचारसंहिता अनुगमन समितिको काम, कर्तव्य र अधिकार :** (१) दफा १९४ बमोजिमको केन्द्रीय उपनिर्वाचन आचारसंहिता अनुगमन समितिको काम, कर्तव्य र अधिकार देहाय बमोजिम हुनेछ :-

- (क) आचारसंहिता पालना गराउनका लागि आवश्यकता अनुसार अनुगमन टोली गठन र परिचालन गर्न आयोग समक्ष सिफारिस गर्ने,
- (ख) अनुगमन टोली, अनुगमनकर्ता मार्फत प्राप्त अनुगमन सम्बन्धी सूचना तथा प्रतिवेदन विश्लेषण गरी तत्सम्बन्धमा आवश्यक निर्देशन दिने,
- (ग) आचारसंहिता उल्लङ्घन सम्बन्धी उजुरी लिने, स्पष्टीकरण माग गर्ने, कारवाही गर्ने र आचारसंहिता उल्लङ्घन सम्बन्धी कार्य तत्कालै रोक्न आदेश दिने,
- (घ) आचारसंहिता पालना सम्बन्धमा सरोकारवालासँग अन्तरक्रिया गर्ने,
- (ङ) अनुगमनमा खटिने व्यक्तिको लागि अभिमुखीकरण कार्यक्रम सञ्चालन गर्ने,
- (च) आचारसंहिता उल्लङ्घनको विषयमा आयोगले दिएको आदेश पालना नगर्ने राजनीतिक दल, उम्मेदवार, व्यक्ति, संस्था, पदाधिकारी वा निकायलाई आवश्यक कारवाही गर्न आयोग समक्ष पेश गर्ने,
- (छ) राजनीतिक दल वा उम्मेदवारले आयोगले तोकेको हदभन्दा बढी खर्च गरेको पाइएमा त्यस्तो राजनीतिक दल वा उम्मेदवारलाई आवश्यक कारवाहीको लागि आयोग समक्ष पेश गर्ने,
- (ज) उपनिर्वाचनको काममा खटाईएका कर्मचारी वा सुरक्षाकर्मीले उपनिर्वाचन सम्बन्धी कामको सिलसिलामा प्रचलित कानून, आयोगबाट जारी भएका

आदेश, निर्देशन तथा आचारसंहिताको उल्लङ्घन हुने गरी वा बदनियतपूर्वक कुनै काम गरेमा आवश्यक कारबाहीको लागि आयोग समक्ष पेश गर्ने,

- (भ) आचारसंहिता कार्यान्वयन तथा अनुगमनको लागि आवश्यक जनशक्ति र उपकरण परिचालन गर्न आयोग समक्ष सिफारिस गर्ने,
- (ज) आयोगले तोकेको अन्य कार्य गर्ने ।

**१९६. आचार संहिता अनुगमन टोली :** (१) उपनिर्वाचनको अवधिमा आचारसंहिताको समग्र अनुगमन गरी आवश्यक कारबाही गर्न केन्द्रीय अनुगमन समितिको सिफारिसमा आयोगले आवश्यकता अनुसार नेपाल सरकारका वरिष्ठ अधिकृत कर्मचारी, निर्वाचन सम्बन्धी अनुभव प्राप्त विज्ञ वा कर्मचारीको संयोजकत्वमा एक वा एक भन्दा बढी सदस्य रहेको अनुगमन टोली गठन तथा परिचालन गर्न सक्नेछ ।

(२) आचार संहिता अनुगमन टोली आयोग तथा केन्द्रीय उपनिर्वाचन आचारसंहिता अनुगमन समितिप्रति उत्तरदायी रहनेछ ।

**१९७. आचार संहिता अनुगमन टोलीको काम, कर्तव्य, अधिकार :** आचार संहिता अनुगमन टोलीको काम, कर्तव्य र अधिकार देहाय बमोजिम हुनेछ :-

- (क) आचारसंहिता उल्लङ्घनको कार्य तत्काल रोक्ने, रोक्न लगाउने,
- (ख) अनुगमनकर्तालाई खटाइएको अनुगमन क्षेत्रभित्र निर्वाचन आचार संहिताको पालना भए नभएको अनुगमन गरी आवश्यक निर्देशन दिने,
- (ग) आचारसंहिता पालना गर्न गराउन निर्वाचन अधिकृत वा निर्वाचन अधिकारीलाई आवश्यक सहयोग पुर्याउने,
- (घ) निर्वाचन अधिकृत र जिल्ला आचार संहिता अनुगमन समितिको सम्पर्क र समन्वयमा रही काम गर्ने,
- (ङ) राजनीतिक दल, उम्मेदवार, निर्वाचन प्रतिनिधि तथा अन्य कुनै व्यक्तिले आचारसंहिता विपरीत प्रयोग गरेको सवारी साधन तत्काल कब्जामा लिने,
- (ज) राजनीतिक दल, उम्मेदवार, निर्वाचन प्रतिनिधि वा अन्य कुनै व्यक्तिले निर्वाचन (कसूर तथा सजाय) ऐन,

२०७३ तथा आचारसंहिता विपरीत पोष्टर, भिन्ने लेखन, तुल, ब्यानर, डिजिटल डिस्प्ले प्रयोग गरेको अवस्थामा तत्काल हटाउने वा हटाउन लगाउने र त्यस्तो स्थानलाई दुरुस्त बनाई राख्न आदेश दिने,

- (भ) केन्द्रीय उपनिर्वाचन आचार संहिता अनुगमन समितिमा नियमित रूपमा अनुगमन प्रतिवेदन पठाउने,
- (त्र) आयोग र केन्द्रीय उपनिर्वाचन आचार संहिता अनुगमनसमितिले निर्देशन दिए बमोजिमका अन्य काम गर्ने ।

**१९८. जिल्ला उपनिर्वाचन आचारसंहिता अनुगमन समिति :** (१) उपनिर्वाचन आचारसंहिता अनुगमनको लागि प्रत्येक जिल्लामा देहाय बमोजिमको जिल्ला उपनिर्वाचन आचारसंहिता अनुगमन समिति रहनेछ :-

- (क) मुख्य निर्वाचन अधिकृत - संयोजक
- (ख) प्रमुख जिल्ला अधिकारी - सदस्य
- (ग) निर्वाचन अधिकृतहरू - सदस्य
- (घ) जिल्ला प्रहरी कार्यालय प्रमुख - सदस्य
- (ङ) उपनिर्वाचन आचार संहिता अनुगमनकर्ता - सदस्य
- (च) सम्बन्धित उपनिर्वाचनमा भाग लिएका जिल्लास्थित राजनीतिक दलका प्रतिनिधि -सदस्य
- (छ) निर्वाचन अधिकारी -सदस्य-सचिव

(२) जिल्ला उपनिर्वाचन आचारसंहिता अनुगमन समितिको बैठकमा आवश्यकता अनुसार जिल्लास्थित अन्य सुरक्षा निकायका प्रमुख, नागरिक समाजका प्रतिनिधि र पत्रकार महासंघका अध्यक्षलाई आमन्त्रण गर्न सकिनेछ ।

(३) जिल्ला उपनिर्वाचन आचारसंहिता अनुगमन समितिको बैठकमा सहभागी सदस्य तथा आमन्त्रित सदस्यले बढीमा तीन वटा बैठक वापत उपनिर्वाचन संचालन आर्थिक कार्यविधि, २०७६ बमोजिमको बैठक भत्ता पाउनेछन् ।

(४) जिल्ला उपनिर्वाचन आचारसंहिता अनुगमन समितिको निर्णय सो समितिको संयोजकले प्रमाणित गर्नेछ ।

(५) जिल्ला उपनिर्वाचन आचारसंहिता अनुगमन समितिको बैठक सम्बन्धी अन्य कार्यविधि सो समिति आफैँले निर्धारण गरे बमोजिम हुनेछ ।

**१९९. जिल्ला उपनिर्वाचन आचारसंहिता अनुगमन समितिको काम, कर्तव्य र अधिकार :** जिल्ला उपनिर्वाचन आचारसंहिता अनुगमन समितिको काम, कर्तव्य र अधिकार देहाय बमोजिम हुनेछ :-

- (क) अनुगमनकर्ता तथा अनुगमन टोलीबाट आचारसंहिता अनुगमन सम्बन्धी विवरण नियमित रूपमा लिने,
- (ख) अनुगमनकर्ता एवं अनुगमन टोलीको प्रतिवेदन तथा अन्य माध्यमबाट कसैले आचारसंहिता उल्लङ्घन गरेको जानकारी प्राप्त भएमा आचार संहिता पालनाको लागि सम्बन्धित निकाय, पदाधिकारी, व्यक्ति, राजनीतिक दल, उम्मेदवार, आमसञ्चारका माध्यम, गैरसरकारी संस्था, पर्यवेक्षक तथा अन्य व्यक्तिलाई आचारसंहिता पालनाको लागि आवश्यक निर्देशन दिने,
- (ग) कसैले आचारसंहिता उल्लङ्घन गरेमा आवश्यक कारवाहीको लागि आयोग समक्ष लेखी पठाउने,
- (घ) केन्द्रीय उपनिर्वाचन आचार संहिता अनुगमन समितिको सम्पर्क र समन्वयमा रही काम गर्ने,
- (ङ) आचारसंहिता उल्लङ्घन सम्बन्धी उजुरी लिने र त्यस्तो उजुरीको विषयमा आवश्यक छानबिन गरी आफैँले समाधान गर्न सक्ने विषयमा आफैँले समाधान गर्ने र आफूले समाधान गर्न नसक्ने विषयमा आयोग समक्ष पेश गर्ने,
- (च) आवश्यकता अनुसार उम्मेदवारको निर्वाचन खाताको विवरण सङ्कलन गर्ने ।

**२००. उपनिर्वाचन आचारसंहिता अनुगमनकर्ता :** (१) आचारसंहिता अनुगमनको लागि केन्द्रीय उपनिर्वाचन आचार संहिता अनुगमन समितिको सिफारिसमा आयोगले प्रत्येक जिल्लामा एकजना उपनिर्वाचन आचारसंहिता अनुगमनकर्ता नियुक्त गर्नेछ । यसरी अनुगमनकर्ता नियुक्त गर्दा सोही जिल्लामा कार्यरत अधिकृतस्तरको कर्मचारीलाई नियुक्त गर्न सक्नेछ ।

(२) उपदफा (१) बमोजिम नियुक्त अनुगमनकर्ताको काम, कर्तव्य र अधिकार देहाय बमोजिम हुनेछ :-

- (क) आफूलाई खटाइएको जिल्लाभित्र भ्रमण गरी आचारसंहिताको पालनाको विषयमा नियमित रूपमा अनुगमन गर्ने,
- (ख) आचारसंहिता उल्लङ्घन सम्बन्धी कार्य तत्काल रोक्ने वा रोक्न लगाउने,
- (ग) खण्ड (क) बमोजिम गरिएको अनुगमन सम्बन्धमा जिल्ला उपनिर्वाचन आचारसंहिता\_अनुगमन समितिमा नियमित रूपमा विवरण पेश गर्ने,
- (घ) आचारसंहिता उल्लङ्घन गर्नेलाई आवश्यक कारबाहीको लागि सम्बन्धित निकाय वा अधिकारीलाई लेखी पठाउने,
- (ङ) राजनीतिक दल, उम्मेदवार, निर्वाचन प्रतिनिधि तथा अन्य कुनै व्यक्तिले निर्वाचन (कसूर तथा सजाय) ऐन, २०७३ तथा आचारसंहिता विपरीत प्रयोग गरेको सवारी साधन तत्काल कब्जामा लिने,
- (च) राजनीतिक दल, उम्मेदवार, निर्वाचन प्रतिनिधि वा अन्य कुनै व्यक्तिले निर्वाचन (कसूर तथा सजाय) ऐन, २०७३ तथा आचारसंहिता विपरीत पोष्टर, भित्ते लेखन, तुल, ब्यानर, डिजिटल डिस्प्ले प्रयोग गरेको अवस्थामा तत्काल हटाउने वा हटाउन लगाउने र त्यस्तो स्थानलाई दुरुस्त बनाई राख्न आदेश दिने ।
- (छ) उपनिर्वाचन आचारसंहिता अनुगमनकर्ता नियुक्त नभएको अवस्थामा निजको कार्य जिल्ला निर्वाचन अधिकारीले गर्नेछ ।

**२०१. दृष्य छायाङ्कन :** (१) केन्द्रीय उपनिर्वाचन आचार संहिता अनुगमन समितिले आचारसंहिता उल्लङ्घनका घटनासँग सम्बन्धित दृष्यको छायाङ्कन गर्न आवश्यकता अनुसार भिडियो क्यामेरा सहितको छायाकार परिचालन गर्न सक्नेछ ।

(२) आचारसंहिता उल्लङ्घन सम्बन्धी उजुरीको छानबिन गर्दा उपदफा (१) बमोजिमको दृष्य छायाङ्कनलाई प्रमाणको रूपमा लिन सकिनेछ ।

(३) दृष्य छाँयाकारको काम, कर्तव्य र अधिकार देहाय बमोजिमको हुनेछ :-

- (क) अनुगमन टोली तथा अनुगमनकर्तासँग समन्वय गरी काम गर्ने,
- (ख) उपनिर्वाचन सम्बन्धी गतिविधिको छायाङ्कन गर्ने,
- (ग) छायाङ्कन गरिएका दृष्यको आधारमा आचारसंहिता उल्लङ्घन भएको देखिएमा तुरुन्तै सम्बन्धित निकाय, अधिकारी वा अनुगमनकर्तालाई जानकारी गराउने ।

**२०२. महिला हिंसा सम्बन्धी विषयलाई प्राथमिकता दिने :** यस निर्देशिका बमोजिम अनुगमन गर्दा महिला उम्मेदवार, महिला मतदाता तथा उपनिर्वाचन सम्बन्धी कार्यमा संलग्न महिलाप्रति हिंसाजन्य कार्य हुन नदिने तथा त्यस्ता कार्य गर्नेलाई कारवाही गर्ने विषयलाई प्राथमिकता दिनु पर्नेछ ।

**२०३. सम्पर्क केन्द्र :** आचारसंहिता उल्लङ्घन सम्बन्धी सूचना र आयोगमा दिनु पर्ने अन्य सूचना सङ्कलन गर्न र आयोगबाट प्रवाह गर्नु पर्ने सूचना सम्प्रेषण गर्न आयोगले अधिकृत कर्मचारीको नेतृत्वमा टोल फ्री नम्बर सहितको सम्पर्क केन्द्र (कल सेन्टर) सञ्चालन गर्न सक्नेछ ।

**२०४. आचार संहिता अनुगमनकर्ताको उत्तरदायित्व :** (१) आचार संहिता अनुगमन टोली र आचार संहिता अनुगमनकर्ता तथा दफा २०१ बमोजिमको दृष्य छाँयाकार व्यक्तिगत तथा सामूहिक रूपमा आयोगप्रति उत्तरदायी हुनेछन् ।

(२) अनुगमन टोली, अनुगमनकर्ता तथा दृष्य छाँयाकारले आफू खटिएको जिल्लाका मुख्य निर्वाचन अधिकृत तथा निर्वाचन अधिकृतहरूसँग प्रत्यक्ष सम्पर्क र समन्वयमा रही तथा आवश्यक सहयोग लिई कार्य सम्पादन गर्नु पर्नेछ ।

**२०५. आचारसंहिता उल्लङ्घन सम्बन्धी उजुरी दिन सक्ने :** आचारसंहिता उल्लङ्घन गरेको विषयमा उजुरी दिन चाहने व्यक्तिले सम्बन्धित मतदान अधिकृत, निर्वाचन अधिकृत, अनुगमनकर्ता वा आयोग समक्ष त्यस्तो उजुरी दिनुपर्ने कारण र सो सम्बन्धी कुनै प्रमाण भए सो समेत संलग्न गरी यसै निर्देशिकाको अनुसूची-८६ बमोजिमको ढाँचामा उजुरी दिन सक्नेछ ।

**२०६. निर्वाचन कसुर सम्बन्धी काम समेत गर्ने गरी खटाउन सक्ने :** (१) आयोगले यस निर्देशिका बमोजिम आचार संहिता अनुगमन टोली र आचार



संहिता अनुगमनकर्तालाई निर्वाचन (कसूर तथा सजाय) ऐन, २०७३ बमोजिमको अधिकारको समेत प्रयोग गर्न सक्ने गरी खटाउन सक्नेछ ।

(२) उपदफा (१) बमोजिमको अधिकार प्रयोग गर्ने गरी खटिएको अनुगमन टोली वा अनुगमनकर्ताले निर्वाचन (कसूर तथा सजाय) ऐन, २०७३ बमोजिम गरेको कारबाहीको जानकारी केन्द्रीय उपनिर्वाचन आचार संहिता अनुगमन समितिलाई समेत गराउनु पर्नेछ ।

**२०७. कारबाहीको अभिलेख :** यस निर्देशिका बमोजिम उजुरीका सम्बन्धमा भएका कारबाही वा निर्णयको अभिलेख सम्बन्धित पदाधिकारीले सुरक्षित राख्ने वा राख्न लगाउनु पर्नेछ ।

### **परिच्छेद-१३**

#### **पर्यवेक्षण सम्बन्धी व्यवस्था**

**२०८. निर्वाचन पर्यवेक्षण :** (१) उपनिर्वाचनको पर्यवेक्षण गर्ने राष्ट्रिय संघ/संस्थाहरूले आयोगबाट अनुमति प्राप्त गर्नु पर्नेछ ।

तर अन्तर्राष्ट्रिय संघ/संस्थालाई निर्वाचन पर्यवेक्षणका लागि अनुमति दिइने छैन ।

(२) आयोगले राष्ट्रिय, अन्तर्राष्ट्रिय पर्यवेक्षण सम्बन्धी अनुभव भएका ख्यातिप्राप्त व्यक्ति, निर्वाचन विशेषज्ञ तथा नेपाली नागरिकलाई मतदानको दिन उपनिर्वाचन पर्यवेक्षणको अनुमति दिन वा आमन्त्रण गर्न सक्नेछ ।

**२०९. पर्यवेक्षण गर्न संघ/संस्थाहरूलाई दिइने अनुमतिका आधारहरू :** (१) उपनिर्वाचनको पर्यवेक्षण अनुमति प्राप्त गर्न चाहने प्रचलित कानून बमोजिम दर्ता भएको राष्ट्रिय संघ/संस्थाले देहाय बमोजिमका कागजातहरू संलग्न गरी आयोग समक्ष निवेदन दिनु पर्नेछ :-

- (क) संस्था दर्ताको प्रमाणपत्रको प्रतिलिपि,
- (ख) संस्था नविकरण भएको निस्साको प्रतिलिपि,
- (ग) संस्थाको विधानको प्रतिलिपि,
- (घ) संस्थाको लेखापरीक्षण प्रतिवेदनको प्रतिलिपि,
- (ङ) संस्थाको कार्यसमितिका पदाधिकारीहरूको नामावली,
- (च) विगतमा गरेका राष्ट्रिय/अन्तर्राष्ट्रिय निर्वाचन पर्यवेक्षणको अनुभव भए सो को प्रमाण,

- (छ) पर्यवेक्षण सम्बन्धमा संघ/संस्थाले तयार गरेको ब्रोशर, पुस्तिका, निर्देशिका वा अन्य कुनै प्रकाशन भए सो समेत,
- (ज) संस्थाले तयार गरेको पर्यवेक्षक परिचालनसम्बन्धी नीति तथा कार्ययोजना ।

(२) उपदफा (१) को खण्ड (ज) को नीति तथा कार्ययोजनामा पर्यवेक्षक परिचालन गर्ने लैङ्गिक तथा समावेशी व्यवस्था हुनु पर्नेछ ।

(३) आयोगबाट यसअघि अनुमति प्राप्त गरी निर्वाचन पर्यवेक्षणमा संलग्न भएको भए आयोगबाट निर्धारित अवधिभित्रै सो को प्रतिवेदन पेश गरेको प्रमाण संलग्न गर्नु पर्नेछ ।

(४) आयोगबाट यस अघि निर्वाचन पर्यवेक्षणका लागि अनुमति प्राप्त गरी पर्यवेक्षण प्रतिवेदन पेश नगर्ने राष्ट्रिय संस्थाहरूलाई उपनिर्वाचनको लागि पर्यवेक्षण अनुमति दिइने छैन ।

(५) एक भन्दा बढी संस्थाहरू मिली खडा गरिएको संस्था वा सञ्जाल (Consortium) को हकमा त्यस्तो संस्था वा सञ्जाल गठन तथा काम गर्ने सम्बन्धमा भएको कार्यसमितिको निर्णय र सम्झौतापत्र समेत पेश गर्नु पर्नेछ ।

(६) कुनै संस्था वा सञ्जालमा समावेश भएको संस्था वा सञ्जालले आफ्नो नामबाट उपनिर्वाचन पर्यवेक्षणको लागि अनुमति प्राप्त गर्ने छैन ।

(७) उपनिर्वाचन हुने सबै निर्वाचन क्षेत्र समेटिने गरी कम्तीमा आयोगले तोके बमोजिमको सङ्ख्याका मतदानस्थलको पर्यवेक्षण गर्न चाहने राष्ट्रिय संघ/संस्थाले मात्र पर्यवेक्षण अनुमतिका लागि निवेदन दिनु पर्नेछ ।

(८) पर्यवेक्षण गर्नको लागि अनुमति दिने वा नदिने सम्पूर्ण अधिकार आयोगमा निहित रहनेछ ।

(९) कुनै व्यक्ति वा संघ/संस्थाले गलत कार्य गरी कारवाहीमा परेको भन्ने कुरा अभिलेखबाट देखिएमा त्यस्तो व्यक्ति वा संघ/संस्थालाई पर्यवेक्षण अनुमति दिइने छैन ।

**२१०. पर्यवेक्षकको लागि आवश्यक योग्यता :** (१) उपनिर्वाचनमा पर्यवेक्षण संघ/संस्थाबाट खटिने व्यक्तिको योग्यता देहाय अनुसार हुनु पर्नेछ :-

- (क) नेपाली नागरिक,

- (ख) एक्काइस वर्ष उमेर पूरा भएको,
- (ग) प्रविणता प्रमाणपत्र तह वा दश जोड दुई वा सो सरह उत्तीर्ण भएको,
- (घ) कुनै पनि राजनीतिक दलको सदस्य नभएको,
- (ङ) नैतिक पतन देखिने फौजदारी अभियोगमा कसुरदार ठहरी अदालतबाट सजाय नपाएको,
- (च) निर्वाचनसम्बन्धी कसुरमा सजाय नपाएको,
- (छ) मानसिक सन्तुलन ठीक भएको ।

(२) उपदफा (१) को खण्ड (ग) मा जुनसुकै कुरा लेखिएको भए तापनि देहायको शैक्षिक योग्यतालाई समेत पर्यवेक्षणको लागि योग्य भएको मानिनेछ :-

- (क) आयोगले सञ्चालन गरेको निर्वाचनमा पर्यवेक्षणको अनुभव भएका व्यक्तिहरूको हकमा एस.एल.सी उत्तीर्ण भएको,
- (ख) महिलाको हकमा एस.एल.सी. उत्तीर्ण गरेको वा विगतमा आयोगबाट सञ्चालन गरेको निर्वाचनमा पर्यवेक्षणसम्बन्धी कार्यमा अनुभव भएको ।

**२११. निर्वाचन पर्यवेक्षण अनुमति प्रक्रिया :** (१) पर्यवेक्षण समितिको सिफारिसमा आयोगले उपनिर्वाचन पर्यवेक्षणका लागि राष्ट्रिय संघ/संस्थाहरूहरूलाई अनुमति प्रदान गर्न सक्नेछ ।

(२) उपदफा (१) बमोजिमको पर्यवेक्षण अनुमतिका लागि देहाय बमोजिमको प्रक्रिया पूरा गर्नु पर्नेछ :-

- (क) पर्यवेक्षण अनुमतिका लागि आयोगबाट अनुसूची-८७ बमोजिमको ढाँचामा सूचना प्रकाशन गर्ने,
- (ख) खण्ड (क) बमोजिमको सूचनाका आधारमा पर्यवेक्षण गर्न चाहने संघ/संस्थाहरूले अनुसूची-८८ बमोजिमको ढाँचामा पर्यवेक्षण व्यवस्थापन एकाईमा निवेदन पेश गर्नु पर्ने,
- (ग) खण्ड (ख) बमोजिम दिइने निवेदनसाथ प्राप्त कागजातहरू जाँचबुझ गर्दा कुनै कुरा स्पष्ट नभएमा त्यस्ता संघ/संस्थासँग पर्यवेक्षण व्यवस्थापन एकाईले थप विवरण माग गर्न सक्ने,

- (घ) उपनिर्वाचन पर्यवेक्षण व्यवस्थापन एकाईले प्राप्त निवेदन उपर आवश्यक जाँचबुझ गरी समितिमा पेश गर्ने,  
तर आवश्यक कागजातहरू संलग्न नभएमा पर्यवेक्षण अनुमति सम्बन्धी निवेदन उपर कुनै कारबाही हुने छैन ।
- (ङ) खण्ड (घ) बमोजिम उपनिर्वाचन पर्यवेक्षण व्यवस्थापन एकाइले पेश गरेको निवेदन उपर जाँचबुझ गर्दा आवश्यक प्रक्रिया पूरा गरेको पाइएमा समितिले आयोगमा पेश गर्ने,
- (च) उपनिर्वाचन पर्यवेक्षण समितिको सिफारिस समेतलाई आधार मानी आयोगले पर्यवेक्षण अनुमति प्रदान गर्ने निर्णय गर्ने,
- (छ) आयोगबाट भएको खण्ड (च) बमोजिमको निर्णयको जानकारी उपनिर्वाचन पर्यवेक्षण व्यवस्थापन एकाईले सम्बन्धित संघ/ संस्थालाई दिने,
- (ज) अनुमति प्राप्त गर्ने संघ/संस्था प्रमुखले पर्यवेक्षण अनुमतिपत्र लिन वा सोसँग सम्बन्धित अन्य कार्यहरू गर्न आफैँ उपस्थित हुन नसक्ने भएमा अन्य कुनै व्यक्तिलाई अनुसूची-८९ बमोजिमको ढाँचामा अख्तियारनामा प्रदान गर्न सक्ने,
- (झ) पर्यवेक्षण गर्न आयोगबाट अनुमति प्राप्त गरेका संघ/संस्थाले आफ्नो संस्थाबाट खटिने पर्यवेक्षकहरूलाई अनुसूची-९० बमोजिमको ढाँचामा शपथग्रहण गराई उक्त शपथपत्र र नागरिकता प्रमाणपत्रको प्रतिलिपिसहित राष्ट्रिय पर्यवेक्षक परिचयपत्र प्राप्त गर्न उपनिर्वाचन पर्यवेक्षण व्यवस्थापन एकाईमा अनुरोध गर्नु पर्ने,
- (ञ) खण्ड (ज) बमोजिमका कागजात जाँचबुझ गर्दा उपयुक्त ठहरेमा उपनिर्वाचन पर्यवेक्षण एकाईले त्यस्तो संघ/संस्थाले परिचालन गर्ने पर्यवेक्षकहरूलाई अनुसूची-९१ बमोजिमको ढाँचामा राष्ट्रिय पर्यवेक्षक परिचयपत्र उपलब्ध गराउने,

- (ट) अनुमति प्राप्त संघ/संस्थाहरूले उपनिर्वाचन पर्यवेक्षणमा खटिने पर्यवेक्षकहरूलाई अनिवार्य रूपमा अनुसूची-९२ बमोजिमको ढाँचामा उल्लिखित विषयहरूको अभिमुखीकरण गराउनु पर्ने,
- (ठ) आयोगबाट अनुमति प्राप्त पर्यवेक्षण अनुमति गर्न चाहने संघ/संस्थाहरूले अभिमुखीकरणका लागि स्रोत व्यक्तिहरू माग गरेमा आयोगले स्रोत व्यक्ति उपलब्ध गराउन सक्ने,
- (ड) पर्यवेक्षण गर्न अनुमति प्राप्त संघ/संस्थाहरूले उपनिर्वाचन सम्बन्धी आवश्यक कानून एवं आयोगका अन्य प्रकाशनहरू अध्ययनका लागि माग गरेमा नियमानुसार उपलब्ध गराउन सक्ने,
- (ढ) अनुमति प्राप्त राष्ट्रिय संघ/संस्थाले आफूले खटाउने पर्यवेक्षकहरूको अभिलेख विवरण अनुसूची-९३ बमोजिमको ढाँचामा तयार गरी पेश गर्नु पर्ने,
- (ण) विद्युतीय यन्त्रको प्रयोग गरी निवेदन दिन चाहने पर्यवेक्षण संघ/संस्था वा व्यक्तिले <https://www.observer.election.gov.np> मा लगअन गरी निवेदन दिन सक्ने ।

**२१२. निर्वाचन कार्यालय मार्फत निवेदन दिन सकिने :** (१) पर्यवेक्षण गर्न चाहने संघ/संस्थाहरूले आयोगले निवेदन माग गरेको समयभित्र सम्बन्धित निर्वाचन कार्यालय मार्फत आवश्यक कागजातहरू संलग्न गरी निवेदन दिन सक्नेछन् । तर काठमाडौं उपत्यकाको हकमा भने आयोगमा निवेदन पेश गर्नु पर्नेछ ।

(२) निर्वाचन कार्यालयले निवेदनसाथ प्राप्त कागजात उपर प्रारम्भिक जाँचबुझ गरी छिटो माध्यमबाट उपनिर्वाचन पर्यवेक्षण एकाईमा पठाउनु पर्नेछ ।

(३) उपनिर्वाचन पर्यवेक्षण व्यवस्थापन एकाईले आयोगबाट भएको निर्णयको जानकारी सम्बन्धित निर्वाचन कार्यालय र मुख्य निर्वाचन अधिकृतको कार्यालयलाई दिनेछ ।

(४) निर्वाचन कार्यालय मार्फत निवेदन दिएका संघ/संस्थाले पर्यवेक्षणमा खटाउने पर्यवेक्षकहरूको दफा १९८ को उपदफा (२) को

खण्ड (ढ) बमोजिमको विवरण प्राप्त भएपछि निजहरूलाई राष्ट्रिय पर्यवेक्षक परिचयपत्र उपलब्ध गराउन उपनिर्वाचन पर्यवेक्षण व्यवस्थापन एकाईले निर्वाचन कार्यालयलाई पत्राचार गनु पर्नेछ ।

(५) उपदफा (४) बमोजिम उपनिर्वाचन पर्यवेक्षण व्यवस्थापन एकाईले पठाएको विवरण प्राप्त भएपछि विवरणमा उल्लेख गरिएका पर्यवेक्षकहरूलाई निर्वाचन कार्यालयले दफा १९८ को उपदफा (२) को खण्ड (अ) बमोजिम राष्ट्रिय पर्यवेक्षक परिचयपत्र उपलब्ध गराउनु पर्नेछ ।

**२१३. उपनिर्वाचन पर्यवेक्षण समिति :** (१) उपनिर्वाचनको पर्यवेक्षणको समन्वय, सहजीकरण तथा निर्देशनका लागि आयोगमा देहाय बमोजिमको निर्वाचन पर्यवेक्षण समिति रहनेछ :-

- |  |             |
|--|-------------|
| (क) निर्वाचन आयुक्त (पर्यवेक्षण हेर्ने)                              | - संयोजक    |
| (ख) सचिव, निर्वाचन आयोग  | - सदस्य     |
| (ग) सहसचिव, प्रशासन महाशाखा,<br>निर्वाचन आयोग                        | - सदस्य     |
| (घ) सहसचिव, परराष्ट्र मन्त्रालय                                      | - सदस्य     |
| (ङ) सहसचिव, गृह मन्त्रालय  | - सदस्य     |
| (च) उपसचिव, योजना, अनुगमन तथा वैदेशिक<br>सम्बन्ध शाखा, निर्वाचन आयोग | -सदस्य-सचिव |

(२) उपनिर्वाचन पर्यवेक्षण समितिको बैठकमा आवश्यकता अनुसार अन्य पदाधिकारी तथा कर्मचारीलाई आमन्त्रण गर्न सकिनेछ ।

(३) उपनिर्वाचन पर्यवेक्षण समितिको कार्यविवरण देहाय बमोजिम हुनेछ :-

- (क) पर्यवेक्षणका लागि आवश्यक पर्ने नीतिगत व्यवस्थाको सिफारिस गर्ने,
- (ख) उपनिर्वाचन पर्यवेक्षण गर्न चाहने संघ/संस्थाहरूको अनुमतिका लागि सिफारिस गर्ने,
- (ग) पर्यवेक्षण सम्बन्धी कार्यको निर्देशन, समन्वय, सहजीकरण, अनुगमन तथा मूल्याङ्कन गर्ने ।

**२१४. उपनिर्वाचन पर्यवेक्षण व्यवस्थापन एकाई :** (१) उपनिर्वाचनको पर्यवेक्षणसम्बन्धी कार्य गर्नको लागि आयोगमा देहाय बमोजिमको एक उपनिर्वाचन पर्यवेक्षण व्यवस्थापन एकाई रहनेछ :-

(क)	सह सचिव (प्रशासन महाशाखा)	एक
(ख)	उपसचिव, योजना अनुगमन तथा वैदेशिक सम्बन्ध शाखा	एक
(ग)	उपसचिव, परराष्ट्र मन्त्रालय	एक
(घ)	शाखा अधिकृत, योजना अनुगमन तथा वैदेशिक सम्बन्ध शाखा	दुई
(ङ)	नायव सुव्वा/खरिदार	चार
(च)	कम्प्यूटर अपरेटर	छ
(छ)	कार्यालय सहयोगी	एक

(२) उपनिर्वाचन पर्यवेक्षण व्यवस्थापन एकाईको बैठकमा आवश्यकता अनुसार अन्य पदाधिकारी तथा कर्मचारीहरूलाई आमन्त्रण गर्न सकिनेछ ।

(३) उपनिर्वाचन पर्यवेक्षण व्यवस्थापन एकाईको काम, कर्तव्य र अधिकार देहाय बमोजिम हुनेछ :-

- (क) आयोगबाट निर्णय भएबमोजिम उपनिर्वाचनको पर्यवेक्षण गर्न चाहने राष्ट्रिय संघ/संस्थालाई निवेदन पेश गर्न सूचना आह्वान गर्ने,
- (ख) उपनिर्वाचन पर्यवेक्षण व्यवस्थापन एकाई तथा निर्वाचन कार्यालय मार्फत पर्यवेक्षण गर्न निवेदन दिने राष्ट्रिय संघ/संस्थाको निवेदन उपर जाँचबुझ गरी समितिमा पेश गर्ने,
- (ग) सम्बन्धित पर्यवेक्षण गर्ने संघ/संस्थालाई आयोगबाट भएको निर्णयको जानकारी गराउने,
- (घ) अनुमति प्राप्त पर्यवेक्षण गर्ने संघ/संस्थाबाट स्रोत व्यक्तिको माग भएमा उपलब्ध गराउने,
- (ङ) अनुमति प्राप्त पर्यवेक्षण गर्ने संस्थाहरूको लागि अभिमुखीकरण कार्यक्रम सञ्चालन गर्ने र आवश्यकता अनुसार ब्रिफिङ र डिब्रिफिङ गर्ने व्यवस्था मिलाउने,
- (च) पर्यवेक्षणका लागि आयोगबाट स्वीकृति प्राप्त संस्थाहरूलाई अनुमति दिने र त्यस्ता संस्थाका

पर्यवेक्षकलाई दफा २११ को उपदफा (२) को खण्ड (ज) बमोजिम परिचयपत्र उपलब्ध गराउने,

- (छ) उपनिर्वाचन पर्यवेक्षण समितिको निर्देशन बमोजिम पर्यवेक्षणसम्बन्धी अन्य कार्य गर्ने,
- (ज) आयोगले तोकेका अन्य कार्य गर्ने ।

**२१५. उपनिर्वाचन पर्यवेक्षण स्रोत केन्द्र :** (१) पर्यवेक्षणसम्बन्धी आवश्यक सूचना उपलब्ध गराउन तथा उपनिर्वाचन पर्यवेक्षण व्यवस्थापन एकाईको काममा सहयोग गर्न उपनिर्वाचन पर्यवेक्षण व्यवस्थापन एकाई मातहत रहने गरी आयोग परिसरमा उपनिर्वाचन पर्यवेक्षण स्रोत केन्द्रको स्थापना गरिनेछ ।

(२) उपनिर्वाचन पर्यवेक्षण स्रोत केन्द्रमा उपनिर्वाचन पर्यवेक्षण व्यवस्थापन एकाईबाट आवश्यक जनशक्तिको व्यवस्था हुनेछ ।

(३) उपनिर्वाचन पर्यवेक्षण स्रोत केन्द्रको कार्यविवरण देहाय बमोजिम हुनेछ :-

- (क) पर्यवेक्षण अनुमति तथा परिचयपत्र प्राप्त गर्ने सम्बन्धमा आयोगबाट भएको नीतिगत व्यवस्था, प्रक्रियागत व्यवस्था तथा अन्य आवश्यक सूचना तथा जानकारी पर्यवेक्षण संघ/संस्था तथा व्यक्तिलाई उपलब्ध गराउने,
- (ख) पर्यवेक्षण अनुमति तथा परिचयपत्र प्रदान गर्न संघ/संस्थालाई सहजीकरण गर्ने,
- (ग) आयोगको सूचना बमोजिम पर्यवेक्षण संघ/संस्था र निर्वाचन कार्यालयबाट इमेल मार्फत प्राप्त निवेदनहरू उपनिर्वाचन पर्यवेक्षण व्यवस्थापन एकाईमा पेश गर्ने,
- (घ) पर्यवेक्षकलाई परिचयपत्र उपलब्ध गराउन पर्यवेक्षण संघ/संस्थाबाट पेश भएका विवरण तथा अन्य कागजातहरू उपनिर्वाचन पर्यवेक्षण व्यवस्थापन एकाईमा पेश गर्ने,
- (ङ) उपनिर्वाचन पर्यवेक्षण व्यवस्थापन एकाईसँग समन्वय गरी पर्यवेक्षकहरूलाई परिचयपत्र उपलब्ध गराउने,
- (च) उपनिर्वाचन पर्यवेक्षण व्यवस्थापन एकाईबाट भएको निर्देशन बमोजिम निर्वाचन कार्यालय तथा पर्यवेक्षण



संघ/संस्था वा व्यक्तिलाई सूचना, जानकारी तथा परिपत्रहरू समयमै पठाउने ।

२१६. पर्यवेक्षकको कर्तव्य : पर्यवेक्षकले देहाय बमोजिमको कर्तव्य पालना गर्नु पर्नेछ :-

- (क) उपनिर्वाचनसँग सरोकार राख्ने सम्बद्ध पक्षसँग उपनिर्वाचन सम्बन्धी विषयमा स्वतन्त्रतापूर्वक संवाद गर्ने,
- (ख) पर्यवेक्षण आचारसंहिता अन्तर्गत रही उपनिर्वाचन सम्बन्धी विषयमा स्पष्ट हुने,
- (ग) आयोग वा मातहतका अधिकारीहरूबाट जारी गरिएको अधिकार क्षेत्र सम्बन्धी जानकारी लिने,
- (घ) उपनिर्वाचन प्रचार अभियान, मतदाताको निर्वाध आवतजावत, संवेदनशील निर्वाचन समग्रीहरू ( मतपेटिका, मतपत्र आदि) को ओसारपसार, मतदान प्रक्रिया, मतगणना, निर्वाचन परिणाम र सञ्चार माध्यमहरूमा पहुँच लगायतको पर्यवेक्षण गर्ने,
- (ङ) उपनिर्वाचनसम्बन्धी प्रक्रियाको विभिन्न चरणमा तोकिए अनुसार राजनीतिक दलहरूको सहभागिता रहे/नरहेको विषयमा जानकारी लिने,
- (च) उपनिर्वाचन सम्बन्धमा परेको कुनै पनि उजुरी वा गुनासो बारे जानकारी लिने,
- (छ) मतदान केन्द्रभित्र प्रवेश गर्दा मतदान अधिकृतको अनुमति लिएर मात्र प्रवेश गर्ने, यसरी प्रवेश गर्दा मतदान केन्द्रको गोप्य कक्षमा प्रवेश नगर्ने,
- (ज) मतगणनास्थलमा निर्वाचन अधिकृतको अनुमति लिएर मात्र प्रवेश गर्ने,
- (झ) उपनिर्वाचन परिणाम घोषणा गर्दा अपनाइने प्रक्रिया सम्बन्धी जानकारी लिने,
- (ञ) पर्यवेक्षणको क्रममा आफूले प्राप्त गरेको अनुभव आदानप्रदान गर्ने,
- (ट) निर्वाचन अधिकृतले तोकेबमोजिम मतपेटिका राखेको स्थलमा (मतदान कार्य समाप्त भई निर्वाचन

अधिकृतको कार्यालयमा मतपेटिका ल्याइसके पछि बस्न सक्ने,

- (ठ) पर्यवेक्षणको क्रममा कुनै किसिमको विसङ्गति, अनियमितता, धाँधली, डर त्रास देखाई कुनै मतदान केन्द्र वा मतदान केन्द्रको वरिपरी मतदाताहरूलाई स्वतन्त्रतापूर्वक मतदान गर्न बाट बञ्चित गर्ने कार्य आदि भएको देखेमा सोसम्बन्धी जानकारी तुरुन्त आयोग/निर्वाचन अधिकृत/मतदान अधिकृत/निर्वाचन कार्यालयलाई गराउनु पर्ने ।

**२१७. पर्यवेक्षण संघ/संस्थाको कर्तव्य :** (१) अनुमति प्राप्त पर्यवेक्षण संघ/संस्थाको कर्तव्य देहाय बमोजिम हुनेछ :-

- (क) आयोगबाट अनुमति प्राप्त नगरी पर्यवेक्षण कार्य गर्नु गराउनु नहुने,
- (ख) पर्यवेक्षकहरू मनोनयन गर्दा समावेशी नीतिलाई अवलम्बन गर्नु पर्ने,
- (ग) पर्यवेक्षण कार्यमा खटिने पर्यवेक्षकहरूलाई अनिवार्य रूपमा अनुसूची-९२ मा उल्लिखित विषयमा अभिमुखीकरण वा प्रशिक्षण दिनु पर्ने,
- (घ) आफ्नो संस्थाबाट खटाउने प्रत्येक पर्यवेक्षकको परिचयपत्र प्राप्त गर्नु पूर्व अनुसूची-९० बमोजिम सपथ गराउनु पर्नेछ र सम्बन्धित संस्थाले आफ्नो संस्थामार्फत खटिने पर्यवेक्षकहरूको व्यक्तिगत विवरण प्रमाणित गरी उपनिर्वाचन पर्यवेक्षण एकाईमा पेश गर्नु पर्ने,
- (ङ) पर्यवेक्षक खटाउँदा सबै प्रदेशका हिमाल, पहाड र तराई सबै क्षेत्र समेट्ने गरी खटाउनु पर्ने,
- (च) मतदान केन्द्रमा पर्यवेक्षकहरूको भिड भै मतदान अधिकृतको कार्यमा बाधा नहुने गरी पर्यवेक्षकहरू खटाउनु पर्ने,
- (छ) पर्यवेक्षण कार्यमा सरकारी वा सरकारी स्वामित्व वा अर्धस्वामित्वका संघ/संस्था वा विश्वविद्यालय वा सामुदायिक विद्यालयका वहालवाला कर्मचारी वा शिक्षकहरूलाई खटाउन नपाइने,

- (ज) पर्यवेक्षकको स्थायी बसोबास भएको वा मतदाता नामावलीमा नाम समावेश भएको गाउँपालिका वा नगरपालिकाको वडामा पर्यवेक्षणका लागि खटाउन नपाईने,
- (झ) पर्यवेक्षण गर्न अनुमति प्राप्त गरेका संस्थाले आवश्यक कानूनी र उपनिर्वाचनसम्बन्धी आवश्यक सूचना तथा आचारसंहिता सम्बन्धित पर्यवेक्षकहरूलाई उपलब्ध गराउनु पर्ने,
- (ञ) पर्यवेक्षणका लागि आवश्यक पर्ने सम्पूर्ण खर्चको व्यवस्था सम्बन्धित संघ/संस्था आफैले गर्नु पर्ने,
- (ट) एउटै व्यक्तिलाई एक भन्दा बढी संघ/संस्थाहरूले पर्यवेक्षकको रूपमा खटाउन नपाईने,
- (ठ) कार्य समाप्त भएको एक महिनाभित्र आफ्नो आय व्यय सार्वजनिक गरी सोको लिखित जानकारी आयोगलाई गराउनु पर्ने,
- (ड) उपनिर्वाचनको पर्यवेक्षण गर्दा देखिएका लैङ्गिक हिंसाका घटनाहरूको समेत तथ्याङ्क सङ्कलन गरी प्रतिवेदनमा समावेश गर्नु पर्ने ।

(२) पर्यवेक्षणका लागि अनुमति प्राप्त राष्ट्रिय संघ/संस्थाले मतदान कार्य समाप्त भएको पन्ध्र दिनभित्र प्रारम्भिक प्रतिवेदन र तीस दिनभित्र अन्तिम पर्यवेक्षण प्रतिवेदन आयोगमा अनिवार्य रूपमा बुझाउनु पर्नेछ ।

**२१८. पर्यवेक्षण संघ/संस्थालाई प्रतिवेदन प्राप्त भएको जानकारी दिन सक्ने :** उपनिर्वाचन पर्यवेक्षण गर्ने संघ/संस्थाहरूले अन्तिम प्रतिवेदन बुझाएपछि आयोगले धन्यवादसहित त्यस्तो प्रतिवेदन प्राप्त भएको जानकारी सम्बन्धित संघ/संस्थाहरूलाई उपलब्ध गराउन सक्नेछ ।

**२१९. पर्यवेक्षण अनुमतिपत्र खारेज हुने :** पर्यवेक्षणको लागि दिएको अनुमति देहायको अवस्थामा निर्वाचन अधिकृतले खारेज गर्न सक्नेछ :-

- (क) आयोगबाट जारी गरिएका नियम, निर्देशिका, निर्देशनहरूको उल्लङ्घन गरेमा,
- (ख) उपनिर्वाचनमा कुनै उम्मेदवार वा राजनीतिक दलप्रति भुकाव देखिने व्यवहार प्रस्तुत गरेमा,
- (ग) आयोगबाट उपनिर्वाचनमा खटिएका कर्मचारीहरूको कर्तव्य पालनमा कुनै व्यवधान खडा गरेमा,

(घ) उपनिर्वाचन पर्यवेक्षण सम्बन्धी आचारसंहितामा उल्लेख भएका अन्य प्रावधानहरूको उल्लङ्घन गरेमा ।

### परिच्छेद-१४ विविध

२२०. **निविदा मतपत्र सम्बन्धी व्यवस्था** : (१) कुनै मतदाताले आफ्नो नामबाट अरु कसैले मतपत्र लिई सकेको वा मतदान गरी सकेको र आफू नै वास्तविक मतदाता हो भनी दाबी गर्न चाहेमा निजले मतदान अधिकृत समक्ष अनुसूची-९४ बमोजिम आफ्नो परिचय खुल्ने प्रमाण संलग्न राखी आफू नै वास्तविक मतदाता भएको दाबी गर्न सक्नेछ ।

(२) उपदफा (१) बमोजिम कुनै मतदाताले दाबी गरेमा मतदान अधिकृतले दाबीकर्ताको दाबी बमोजिम निज वास्तविक मतदाता हो होइन भन्ने कुरा यकिन गर्नु पर्नेछ । दाबीकर्ताले लिखित रूपमा आफ्नो मतदाता परिचयपत्र, नागरिकताको प्रमाणपत्र वा निजको परिचय खुल्ने अन्य प्रमाण प्रस्तुत गरेमा सोको प्रतिलिपि मतदान अधिकृतले लिनु पर्नेछ ।

(३) उपदफा (२) बमोजिम प्रस्तुत प्रमाणबाट दाबीकर्ता वास्तविक मतदाता हो भन्ने कुरामा मतदान अधिकृत विश्वस्त भएमा निजले सो कुराको निर्णय गरी अभिलेख राखी त्यस्तो व्यक्तिलाई निविदा मतपत्र दिनु पर्नेछ ।

(४) उपदफा (३) बमोजिम निर्णय गरेपछि मतदान अधिकृतले अनुसूची-९५ बमोजिम निविदा मतपत्रको लगतमा उल्लेख गर्नु पर्नेछ र लगतमा दाबीकर्ताको सहीछाप समेत गराई मतपत्रमा मतदान अधिकृतले “निविदा मतपत्र” लेखी सो मतपत्र दाबीकर्ता मतदातालाई दिनु पर्नेछ ।

(५) उपदफा (४) बमोजिमको मतपत्रमा मतदाताले मतसङ्केत गरी सकेपछि मतपेटिका भित्र नखसाली निविदा मतपत्र राख्ने छुट्टै खाममा राखी निर्वाचन अधिकृतलाई बुझाउनु पर्नेछ ।

(६) उपदफा (५) बमोजिम छुट्टै खाममा राखिएको निविदा मतपत्र मतगणनामा समावेश गरिने छैन । निर्वाचन सम्बन्धी उजुरी पर्न आई त्यस्तो उजुरी उपर निर्णय गर्नको लागि आवश्यक पर्ने भनी सम्बन्धित अदालतले ठहर गरेमा त्यस्तो निविदा मतपत्र गणना गर्न सक्नेछ ।

२२१. **धरौटी जफत गर्ने** : पहिलो हुने निर्वाचित हुने निर्वाचन प्रणाली बमोजिमको निर्वाचनमा खसेको जम्मा सदर मतको दश प्रतिशतभन्दा कम

सदर मत पाउने उम्मेदवारले दफा २४ बमोजिम दाखिला गरेको धरौटी जफत हुनेछ र सो धरौटी रकम निर्वाचन कार्यालयले सङ्घीय सञ्चित कोषमा दाखिला गरी सोको बैंक भौचर श्रेस्तासाथ राख्नु पर्नेछ ।

२२२. **निर्वाचित उम्मेदवारको धरौटी जफत नहुने** : दफा २२१ मा जुनसुकै कुरा लेखिएको भए तापनि मतदानमा जम्मा सदर मतको दश प्रतिशतभन्दा कम सदर मत प्राप्त गरी निर्वाचित भएको उम्मेदवारले राखेको धरौटी जफत गर्नु हुँदैन ।

२२३. **जफत नभएको धरौटी रकम फिर्ता दिने** : मनोनयनपत्र सदर नभएमा, उम्मेदवारले नाम फिर्ता लिएमा वा दफा २२२ बमोजिम धरौटी जफत नहुने भएमा त्यस्तो धरौटी रकम निर्वाचन कार्यालयले निर्वाचन परिणाम घोषणा भएको मितिले नब्बे दिनभित्र सम्बन्धित उम्मेदवार वा निजको निर्वाचन प्रतिनिधिले फिर्ता माग गरेमा निजलाई फिर्ता दिनु पर्नेछ ।

२२४. **फिर्ता नलिएको धरौटी रकम सञ्चित कोषमा दाखिला गर्ने** : उम्मेदवार वा निजको निर्वाचन प्रतिनिधिले दफा २२३ बमोजिमको म्यादभित्र दफा २४ बमोजिम आफूले राखेको धरौटी फिर्ता माग नगरेमा निर्वाचन कार्यालयले सो धरौटी रकम सङ्घीय सञ्चित कोषमा दाखिला गरी सोको बैंक भौचर श्रेस्तासाथ राख्नु पर्नेछ ।

२२५. **नियुक्तिपत्र दिने** : (१) निर्वाचन अधिकृतले ऐन, नियमावली र यस निर्देशिका बमोजिम नियुक्त गरेका मतदान अधिकृत, सहायक मतदान अधिकृत र अन्य कर्मचारीलाई अनुसूची-९६ बमोजिमको नियुक्तिपत्र दिनु पर्नेछ ।

(२) मतदान अधिकृतले दफा ७७ बमोजिम नियुक्त गर्ने स्वयंसेवकलाई अनुसूची-९७ बमोजिमको नियुक्तिपत्र दिनु पर्नेछ ।

२२६. **सुरक्षा व्यवस्था** : (१) प्रत्येक मतदान केन्द्रमा सुरक्षाको व्यवस्था सम्बन्धित जिल्लाको प्रमुख जिल्ला अधिकारी र जिल्ला प्रहरी कार्यालयले मिलाउनु पर्नेछ । आफू खटिएको निर्वाचन क्षेत्रको सुरक्षा व्यवस्थाको सम्बन्धमा जानकारी लिनु सबै निर्वाचन अधिकृतको कर्तव्य हुनेछ ।

(२) उपदफा (१) बमोजिम निर्वाचन अधिकृतले मतदान केन्द्रको सुरक्षा व्यवस्थाको जानकारी प्राप्त गरी सोको जानकारी सम्बन्धित मतदान अधिकृतलाई समेत दिनु पर्नेछ ।

(३) मतदान केन्द्रमा खटिएको सुरक्षा कर्मचारीले मतदान केन्द्र र सो मतदान केन्द्रको वरिपरिको क्षेत्रमा शान्ति भङ्ग हुन र हुलदङ्गा हुन दिनु हुँदैन ।

(४) मतदान केन्द्रमा खटिएका कर्मचारी, मतदान गर्न उपस्थित भएका मतदाता, मतदानको लागि राखिएको मतपेटिका, मतपत्र र अन्य निर्वाचन सामग्रीको सुरक्षा गर्नु त्यस्तो मतदान केन्द्रमा खटिएका सुरक्षाकर्मीको दायित्व हुनेछ ।

(५) सुरक्षा कर्मचारीले निर्वाचनको सिलसिलामा मतदान अधिकृतले दिएको आदेशको पालना गर्नु पर्नेछ ।

**२२७. गिरफ्तार गर्न सकिने :** (१) आयोग, निर्वाचन अधिकृत, मतदान अधिकृत वा अनुगमनकर्ताले मतदान कार्यमा वा मतगणना कार्यमा वा निर्वाचनको अन्य कुनै कार्यमा बाधा पुऱ्याउने वा पुऱ्याउन उद्योग गर्ने वा मद्दत गर्ने वा त्यस्तो कार्य गर्न दुरुत्साहन गर्ने जुनसुकै व्यक्तिलाई त्यस्तो काम नगर्न र सो स्थानबाट बाहिर जान आदेश दिन सक्नेछ ।

(२) निर्वाचन (कसुर र सजाय) ऐन, २०७३ विपरीतको कुनै कार्य गर्ने वा उपदफा (१) बमोजिम दिएको आदेश नमान्ने व्यक्तिलाई आयोग, निर्वाचन अधिकृत, मतदान अधिकृत वा अनुगमनकर्ताले गिरफ्तार गर्न सुरक्षाकर्मीलाई आदेश दिन सक्नेछ ।

(३) उपदफा (२) बमोजिम निर्वाचन अधिकृत, मतदान अधिकृत वा अनुगमन टोलीले दिएको आदेश सम्बन्धित सुरक्षाकर्मीले पालना गर्नु पर्नेछ ।

(४) उपदफा (३) बमोजिम दिएको आदेश पालना नगरेमा निर्वाचन अधिकृत, मतदान अधिकृत वा अनुगमन टोलीले त्यस्तो सुरक्षाकर्मीलाई विभागीय कारवाही गर्न आयोगमा लेखी पठाउनु पर्नेछ ।

**२२८. निर्वाचन प्रतिनिधि :** (१) उम्मेदवारले कुनै मतदातालाई निर्वाचनको लागि आफ्नो निर्वाचन प्रतिनिधि नियुक्त गर्न सक्नेछ । यसरी निर्वाचन प्रतिनिधि नियुक्त गरेको लिखित सूचना अनुसूची-९८ बमोजिम निर्वाचन अधिकृतलाई दिनु पर्नेछ ।

(२) देहायको योग्यता पुगेको नेपाली नागरिक निर्वाचन प्रतिनिधि हुन योग्य हुनेछ :-

- (क) एक्काईस वर्ष उमेर पूरा भएको,
- (ख) सम्बन्धित निर्वाचन क्षेत्रको कुनै गाउँपालिका वा नगरपालिकाको वडाको अन्तिम मतदाता नामावलीमा नाम समावेश भएको,
- (ग) साधारण लेखपढ गर्न जानेको,

(घ) दफा १८ बमोजिम उम्मेदवार हुन अयोग्य नभएको,

(ङ) अन्य प्रचलित कानूनले अयोग्य नभएको ।

(३) निर्वाचन प्रतिनिधिको काम, कर्तव्य र अधिकार देहाय बमोजिम हुनेछ :-

(क) मतदान, मतगणना वा निर्वाचन सम्बन्धी अन्य कार्यमा उम्मेदवारको प्रतिनिधित्व गर्ने,

(ख) मतदान, मतगणना वा निर्वाचन सम्बन्धी अन्य कार्य गर्दा तयार गर्नुपर्ने विभिन्न मुचुल्कामा उम्मेदवारको प्रतिनिधिको रूपमा सहीछाप गर्ने,

(ग) निर्वाचन स्वच्छ, निष्पक्ष र स्वतन्त्र रूपमा सम्पन्न गर्न सहयोग पुऱ्याउने,

(घ) ऐन, नियमावली तथा यस निर्देशिका बमोजिम निर्वाचन प्रतिनिधिले गर्नु पर्ने अन्य काम गर्ने ।

(४) उपदफा (१) बमोजिम निर्वाचन प्रतिनिधि नियुक्ति गरेको जानकारी प्राप्त भएपछि निर्वाचन अधिकृतले सोको अभिलेख राखी त्यस्तो निर्वाचन प्रतिनिधिलाई अनुसूची-९९ बमोजिमको परिचयपत्र दिनु पर्नेछ ।

(५) उपदफा (१) बमोजिम नियुक्त भएको निर्वाचन प्रतिनिधिलाई उम्मेदवारले जुनसुकै बखत बदर गरी अर्को निर्वाचन प्रतिनिधि नियुक्त गर्न सक्नेछ र त्यसको सूचना निर्वाचन अधिकृतलाई तुरुन्त दिनु पर्नेछ ।

(६) ऐन, नियमावली तथा यस निर्देशिकामा निर्वाचन प्रतिनिधिले गर्नु पर्ने भनी उल्लेख भए बमोजिमको काम गर्नु निर्वाचन प्रतिनिधिको कर्तव्य हुनेछ ।

**२२९. मतगणना प्रतिनिधि** : (१) उम्मेदवार वा निर्वाचन प्रतिनिधिले मतगणनास्थलमा उपस्थित भई आफूले गर्नुपर्ने काम गर्न अनुसूची-१०० बमोजिम मतगणना प्रतिनिधि नियुक्त गर्न सक्नेछ । यसरी मतगणना प्रतिनिधि नियुक्ति गरेको लिखित जानकारी निर्वाचन अधिकृतलाई तुरुन्त दिनु पर्नेछ ।

(२) उपदफा (१) बमोजिम मतगणना प्रतिनिधि नियुक्ति गर्दा निर्वाचन अधिकृतले तोकेको सङ्ख्यामा सम्बन्धित निर्वाचन क्षेत्र अन्तर्गतको गाउँपालिका वा नगरपालिकाको वडाको अन्तिम मतदाता

नामावलीमा नाम समावेश भएको र लेखपढ गर्न जान्ने व्यक्तिलाई नियुक्त गर्नु पर्नेछ ।

(३) उपदफा (१) बमोजिम मतगणना प्रतिनिधि नियुक्ति गरेको जानकारी प्राप्त भएपछि निर्वाचन अधिकृतले सोको अभिलेख राखी त्यस्तो मतगणना प्रतिनिधिलाई अनुसूची-४४ बमोजिमको परिचयपत्र दिनु पर्नेछ ।

(४) उपदफा (२) मा जुनसुकै कुरा लेखिएको भए एक जना उम्मेदवारको तर्फबाट एउटा मतगणना टोलीमा एक जनामात्र रहन सक्ने गरी निर्वाचन अधिकृतले आवश्यक व्यवस्था मिलाउनु पर्नेछ ।

(५) मतगणना प्रतिनिधिको कार्यावधि उम्मेदवार वा निर्वाचन प्रतिनिधिले अगावै खारेज गरेमा बाहेक निर्वाचन परिणाम घोषणा नभएसम्म कायम रहनेछ ।

(६) उपदफा (१) बमोजिम नियुक्त भएको मतगणना प्रतिनिधिलाई उम्मेदवार वा निर्वाचन प्रतिनिधिले जुनसुकै बखत बदर गरी अर्को मतगणना प्रतिनिधि नियुक्त गर्न सक्नेछ ।

(७) उपदफा (६) बमोजिम अर्को मतगणना प्रतिनिधि नियुक्त गरिएकोमा निर्वाचन अधिकृतलाई तुरुन्त जानकारी दिनु पर्नेछ ।

(८) शान्तिपूर्ण ढङ्गबाट मतगणना कार्य सम्पन्न गर्न सहयोग गर्नु, मतगणना सम्बन्धी कार्यमा तयार भएका मुचुल्कामा सहिछाप गर्नु तथा ऐन, नियमावली तथा यस निर्देशिका बमोजिम मतगणना प्रतिनिधिले मतगणनास्थलमा गर्नु पर्ने सबै काम गर्नु मतगणना प्रतिनिधिको कर्तव्य हुनेछ ।

**२३०. परिचयपत्र तथा अनुमतिपत्र कायम रहने अवधि :** (१) दफा ८५ को उपदफा (३) बमोजिम मतदान प्रतिनिधिलाई दिइएको परिचयपत्र तथा दफा ९५ को उपदफा (३) बमोजिम कुनै व्यक्तिलाई मतदान केन्द्रमा प्रवेश गर्न दिइएको अनुमतिपत्र मतदान अधिकृतले मतदान कार्य सम्पन्न हुनु अगावै रद्द गरेको अवस्थामा बाहेक मतदान कार्य सम्पन्न नभएसम्म कायम रहनेछ ।

(२) दफा २२९ को उपदफा (३) बमोजिम मतगणना प्रतिनिधिलाई दिइएको परिचयपत्र तथा दफा १५४ को उपदफा (२) बमोजिम मतगणना सम्बन्धी कामको प्रयोजनको लागि कुनै व्यक्तिलाई मतगणना गर्ने स्थानमा प्रवेश गर्न दिइएको अनुमतिपत्र निर्वाचन अधिकृतले मतगणना कार्य



सम्पन्न हुनु अगावै रद्द गरेको अवस्थामा बाहेक मतगणनाको कार्य समाप्त नभएसम्म कायम रहनेछ ।

**२३१. उम्मेदवार वा निजको प्रतिनिधि उपस्थित नभए पनि उपनिर्वाचनको काम नरोकिने** : उपनिर्वाचनको कुनै काममा कुनै उम्मेदवार वा निजको निर्वाचन प्रतिनिधि, मतदान प्रतिनिधि वा मतगणना प्रतिनिधि नियुक्त नभएमा वा उम्मेदवार वा निजको कुनै प्रतिनिधि उपस्थित रहनु पर्ने अवस्थामा उपस्थित नरहेमा वा निजहरूमध्ये कसैले गर्नु पर्ने काम नगरेमा सोही कारणले मात्र मतदानको वा मतगणनाको काम रोकिने छैन र यस्तो काम कानून बमोजिम भएको मानिनेछ ।

**२३२. निर्वाचन सम्बन्धी प्रतिवेदन तयार गरी आयोगमा पठाउने** : (१) निर्वाचन अधिकृतले निर्वाचन परिणामको घोषणा गरेपछि त्यसको प्रतिवेदन तयार गरी मुख्य निर्वाचन अधिकृत समक्ष तुरुन्त पठाउनु पर्नेछ ।

(२) उपदफा (१) बमोजिमको प्रतिवेदनमा देहायका कुराहरू सिलसिलेवार रूपमा खुलाउनु पर्नेछ :-

- (क) मतदाता सङ्ख्या,
- (ख) उम्मेदवारको विवरण,
- (ग) खसेको कुल मत, बदर मत र उम्मेदवार तथा दलले प्राप्त गरेको मत,
- (घ) निर्वाचित उम्मेदवारको विवरण,
- (ङ) निर्वाचनमा खटिएका कर्मचारीको विवरण,
- (च) निर्वाचनमा भएको खर्च विवरण,
- (छ) निर्वाचनलाई अभू बढी स्वच्छ, निष्पक्ष एवम् पारदर्शी बनाउन निर्वाचन अधिकृतले प्रतिवेदनमा उल्लेख गर्न आवश्यक ठानेका विषय,
- (ज) आयोगले तोके बमोजिमका अन्य विवरण ।

(२) मुख्य निर्वाचन अधिकृतले उपदफा (२) बमोजिम सम्बन्धित जिल्लाका सबै निर्वाचन अधिकृतबाट प्राप्त भएको प्रतिवेदन समेतको आधारमा जिल्लाभरिको विवरण समावेश गरिएको एकमुष्ट प्रतिवेदन तयार गरी आयोग समक्ष पठाउनु पर्नेछ ।

**२३३. अयोग्यता सम्बन्धी उजूरी** : ऐन तथा नियमावली बमोजिम सदस्य पदमा निर्वाचित कुनै व्यक्ति सो पदको लागि अयोग्य रहेको भनी त्यस्तो पदमा

उम्मेदवारी दिएको कुनै व्यक्तिले निर्वाचन परिणाम घोषणा भएको पैंतीस दिनभित्र आफैले वा वारिसमार्फत सर्वोच्च अदालतको संवैधानिक इजलासबाट समक्षा उजूरी दिन सक्नेछ ।

**२३४. पद मुक्त हुने :** (१) सदस्यको पदमा निर्वाचित कुनै व्यक्ति दफा २० बमोजिम अयोग्य रहेको सर्वोच्च अदालतको संवैधानिक इजलासबाट ठहर भएमा निज त्यस्तो पदबाट मुक्त हुनेछ ।

(२) उपदफा (१) बमोजिम पद मुक्त भएको जानकारी आयोगले सम्बन्धित व्यक्तिलाई दिनु पर्नेछ ।

(३) उपदफा (१) बमोजिम सदस्य पदमुक्त भएको सूचना नेपाल राजपत्रमा प्रकाशन गर्नु पर्नेछ ।

**२३५. उपनिर्वाचन सम्बन्धी कागजात हेर्न सक्ने :** (१) निर्वाचन अधिकृतले निर्वाचनमा प्रयोग भएका कागजातहरू मतगणनाको प्रयोजनको लागि आवश्यकता अनुसार हेर्न सक्नेछ ।

(२) उपदफा (१) बमोजिम खोली हेरिएका कागजातहरू मतगणनाको कार्य समाप्त भएपछि निर्वाचन अधिकृतले पूनः सिलबन्दी गर्नु पर्नेछ ।

**२३६. निर्वाचन सम्बन्धी कागजात गोप्य राख्ने :** (१) निर्वाचन अधिकृतले मतगणनाको प्रयोजनको लागि खोलिएका र मतगणनाको काम समाप्त भएपछि सिलबन्दी गरिएका कागजातहरू, मतपत्रको अर्धकट्टी, मतदानमा प्रयोग गरिएका मतदाता नामावली, सदर र बदर मतपत्रको सिलबन्दी खाम कसैले खोल्न र हेर्न नपाउने गरी गोप्य रूपमा राख्नु पर्नेछ ।

(२) उपदफा (१) बमोजिमको कागजात निर्वाचन परिणाम घोषणा भएपछि निर्वाचन अधिकृतले निर्वाचन कार्यालयमा बुझाई सोको भरपाई लिनु पर्नेछ ।

(३) यस दफामा उल्लिखित कागजात वा अभिलेख मुद्दा परेकोमा मुद्दाको अन्तिम टुङ्गो लागेको मितिले र मुद्दा नपरेकोमा उजूरी गर्ने म्याद भुक्तान भएको मितिले तीन महिनासम्म सुरक्षित राख्नु पर्नेछ ।

**२३७. गोप्य कागजात अदालतले हेर्न सक्ने :** (१) दफा २३६ बमोजिमको गोप्य कागजात वा अभिलेख प्रचलित कानून बमोजिम मुद्दा परेको अवस्थामा सम्बन्धित अदालतले मात्र खोल्न वा हेर्न सक्नेछ ।

(२) उपदफा (१) बमोजिम अदालतको आदेशले खोली हेरी सकेपछि अदालतले त्यस्तो कागजात वा अभिलेख यथारूपमा सिलबन्दी गरी राख्नु पर्नेछ । अदालत बाहेक अन्य कुनै अधिकारी वा निकायलाई त्यस्तो बन्दी खाम, थैलो वा बोरा खोली हेर्ने अधिकार हुने छैन ।

**२३८. निर्वाचन सामग्री र कागजात विवरण बुझाउनु पर्ने :** (१) निर्वाचन अधिकृतले निर्वाचन कार्य समाप्त भएपछि निर्वाचनको प्रयोजनको लागि आयोग वा निर्वाचन कार्यालयबाट बुझी लिएका निर्वाचन सामग्री र निर्वाचन सम्बन्धी सम्पूर्ण कागजात सम्बन्धित निर्वाचन कार्यालयमा बुझाई सोको भरपाई लिनु पर्नेछ ।

(२) उपदफा (१) मा जुनसुकै कुरा लेखिएको भए तापनि निर्वाचन सञ्चालन सम्बन्धमा गरिएको आर्थिक कारोबारको लेखा श्रेस्ता निर्वाचन अधिकृतले सम्बन्धित जिल्लाको कोष तथा लेखा नियन्त्रक कार्यालयबाट आन्तरिक लेखा परीक्षण गराई अन्तिम लेखा परीक्षणको लागि निर्वाचन कार्यालयमा बुझाउनु पर्नेछ ।

**२३९. गोप्यता भङ्ग गर्न नहुने :** (१) कानून बमोजिम अधिकार पाएकोमा बाहेक निर्वाचन सम्बन्धी काम गर्न खटिएको कुनै पनि कर्मचारी, उम्मेदवार, निर्वाचन प्रतिनिधि, मतदान प्रतिनिधि वा मतगणना प्रतिनिधि वा अन्य कुनै व्यक्तिले मतपत्रमा मतदाताले सङ्केत गरेको मत वा तत्सम्बन्धमा आफूलाई जानकारी रहेको वा हुन आएको अन्य कुनै कुरा कसैलाई भन्नु, लेख्नु, कुनै किसिमले प्रकट गर्न वा प्रकाशन गर्न हुँदैन ।

(२) प्रचलित कानूनमा जुनसुकै कुरा लेखिएको भए तापनि ऐन अन्तर्गत चलेको कानूनी कारवाहीमा कुनै पनि साक्षी वा कुनै व्यक्तिलाई निर्वाचनमा निजले कसलाई मत दिएको हो भनी वा कसले कसलाई मत दिएको हो भनी प्रश्न गरिने छैन ।

**२४०. कानून विपरीत काम गर्न नहुने :** निर्वाचन अधिकृत, मतदान अधिकृत, निर्वाचनको काममा खटिएको कुनै कर्मचारी वा व्यक्तिले निर्वाचनको कुनै काम गर्दा प्रचलित कानूनको विपरीत हुने गरी गर्नु हुँदैन ।

**२४१. मद्दत लिन सकिने :** (१) निर्वाचन अधिकृत, मतदान अधिकृत वा आयोगले निर्वाचनको काममा खटाएको अनुगमनकर्ता, अनुगमन टोली, पर्यवेक्षक वा अन्य कुनै अधिकृतले निर्वाचनको कामको सिलसिलामा कुनै पनि सरकारी वा सुरक्षा निकायको मद्दत लिन सक्नेछ ।

(२) उपदफा (१) बमोजिम मद्दत मागिएमा आवश्यक मद्दत पुऱ्याउनु सम्बन्धित सबैको कर्तव्य हुनेछ ।

**२४२. आयोगको आदेश पालना गर्नु पर्ने :** (१) निर्वाचन सञ्चालन गर्नको लागि आयोगले दिएको आदेश वा निर्देशनको सम्बन्धित सबैले पालना गर्नु पर्नेछ ।

(२) निर्वाचन अधिकृतले आफ्नो कर्तव्य पालना गर्दा कुनै कुरा वा कामको सन्दर्भमा द्विविधा भएमा आयोगमा तुरुन्त सम्पर्क गरी आयोगको निर्देशन अनुसार गर्नु पर्नेछ ।

**२४३. उपनिर्वाचन प्रचार प्रसार खर्च :** (१) निर्वाचनमा उम्मेदवार वा दलले अनुसूची-१०१ बमोजिमको हद भन्दा बढी नहुने गरी खर्च गर्नु पर्नेछ ।

(२) उम्मेदवारले निर्वाचन अवधिमा निर्वाचनमा भएको सम्पूर्ण खर्चको विवरण नेपाल सरकारले स्वीकृत गरेको लेखा प्रणाली बमोजिम राख्नु पर्नेछ ।

**स्पष्टीकरण :** यस उपदफाको प्रयोजनको लागि “उपनिर्वाचनको अवधि” भन्नाले उम्मेदवारको मनोनयनपत्र दर्ता भएको मितिदेखि त्यस्तो निर्वाचनको परिणाम घोषणा भएको मितिसम्मको अवधि सम्भन्नु पर्छ ।

(३) उपदफा (२) बमोजिमको उपनिर्वाचनमा उम्मेदवारको तर्फबाट भएको निर्वाचन खर्चको विवरण राख्दा आयोगले निर्धारण गरे बमोजिमको विभिन्न शीर्षकमा गरेको खर्चको विवरण शीर्षक अनुसार अनुसूची-१०२ बमोजिम तयार गरी निर्वाचन परिणाम घोषणा भएको मितिले तीस दिनभित्र आयोगमा वा सम्बन्धित निर्वाचन कार्यालयमा पेश गर्नु पर्नेछ । यसरी कुनै उम्मेदवारको तर्फबाट भएको खर्चको विवरण प्राप्त भएमा त्यस्तो विवरण सम्बन्धित निर्वाचन कार्यालयले आयोगमा पठाउनु पर्नेछ ।

(४) यस दफा बमोजिम निर्वाचन प्रचार प्रसार खर्चको विवरण नबुझाउने उम्मेदवारलाई आयोगले निर्वाचन सम्बन्धी प्रचलित सङ्घीय कानून बमोजिम जरिवाना गर्न सक्नेछ ।

**२४४. विभागीय कारवाही गर्न सक्ने :** (१) आयोगले निर्वाचनको काममा नियुक्त गरेको, खटाएको वा तोकेको आयोगको आदेश, निर्देशन पालना गर्नुपर्ने कर्तव्य भएका कुनै कर्मचारी वा सुरक्षाकर्मीले त्यस्तो काम सम्पादनको सिलसिलामा प्रचलित कानून वा आयोगको आदेश वा निर्देशनको जानाजानी उल्लङ्घन हुने गरी वा बदनियतले कुनै काम कारवाही गरेमा वा निर्वाचनको निष्पक्षतामा असर पर्ने काम गरेमा आयोगले त्यस्तो कर्मचारी वा सुरक्षाकर्मी उपर निजको सेवा, शर्त सम्बन्धी प्रचलित कानून

बमोजिम अख्तियारवालाको अधिकार प्रयोग गरी विभागीय कारबाही गर्न सक्नेछ ।

(२) उपदफा (१) मा लेखिएदेखि बाहेकका कुनै कर्मचारी वा पदाधिकारीले निर्वाचनको कामको सम्बन्धमा प्रचलित कानून वा आयोगले दिएको निर्देशनको विपरीत कुनै काम कारबाही गरेमा आयोगले त्यस्तो कर्मचारी वा पदाधिकारी उपर निजको सेवा, शर्त सम्बन्धी प्रचलित कानून बमोजिम विभागीय कारबाहीका लागि सम्बन्धित निकायमा लेखी पठाउनेछ ।

(३) उपदफा (२) बमोजिम आयोगबाट लेखी आएमा सम्बन्धित निकायले त्यस्तो कर्मचारी वा पदाधिकारीलाई तीन महिना भित्र विभागीय कारबाही गरी त्यसको जानकारी आयोगलाई दिनु पर्नेछ ।

(४) आयोगले उपदफा (१) बमोजिम गरेको विभागीय कारबाही सम्बन्धी निर्णयमा चित नबुझ्ने कर्मचारीले त्यस्तो निर्णय उपर पुनरावेदनको म्याद पाएको वा जानकारी पाएको पैतीस दिनभित्र सम्बन्धित उच्च अदालतमा पुनरावेदन गर्न सक्नेछ ।

**२४५. नियुक्ति बदर गर्न सक्ने :** कुनै निर्वाचन अधिकृतले संविधान, कानून, निर्देशिका र आयोगले दिएको निर्देशन विपरीत कार्य गरेमा आयोगले त्यस्तो निर्वाचन अधिकृतको नियुक्ति बदर गरी निजलाई विभागीय कारबाहीको लागि सम्बन्धित निकायमा लेखी पठाउन सक्नेछ ।

**२४६. जिम्मेवारीबाट हटाउन वा निलम्बनको लागि सिफारिस गर्न सक्ने :** (१) निर्वाचनको काममा खटिएको कर्मचारी तथा सुरक्षाकर्मीले निर्वाचनको स्वतन्त्रता, स्वच्छता र निष्पक्षतामा आँच आउने कुनै काम गरेमा आयोगले त्यस्तो कर्मचारी वा सुरक्षाकर्मीलाई निर्वाचन सम्बन्धी निजको जिम्मेवारीबाट हटाउन सक्नेछ ।

(२) उपदफा (१) बमोजिमको अवस्था परी कुनै कर्मचारी वा सुरक्षाकर्मीलाई निलम्बन गर्नु पर्ने भएमा आयोगले सम्बन्धित अधिकारी समक्ष निलम्बनको लागि सिफारिस गर्न सक्नेछ ।

(३) उपदफा (२) बमोजिमको सिफारिस प्राप्त भएपछि सम्बन्धित अधिकारीले त्यस्तो कर्मचारी, सुरक्षाकर्मीलाई निलम्बन गरी आयोगलाई सोको जानकारी गराउनु पर्नेछ ।

**२४७. दलित र अल्पसङ्ख्यक समुदायको सूची सम्बन्धी व्यवस्था :** दफा २४ को उपदफा (२) बमोजिम दलित र अल्पसङ्ख्यक समुदायको व्यक्तिलाई

धरौटी छुट दिँदा यस निर्देशिकाको अनुसूची-१०३ मा उल्लिखित सूचीलाई आधार मानिनेछ ।

**२४८. प्रमुख जिल्ला अधिकारीको जिम्मेवारी :** निर्वाचनको सन्दर्भमा प्रमुख जिल्ला अधिकारीको भूमिका तथा जिम्मेवारी देहाय बमोजिम हुनेछ :-

- (क) निर्वाचन व्यवस्थापनका सबै चरण र प्रक्रियामा शान्ति सुरक्षाको भरपर्दो प्रबन्ध मिलाउने,
- (ख) निर्वाचनको लागि आवश्यक पर्ने जनशक्ति व्यवस्थापनको लागि नेपाल सरकार, प्रदेश सरकार तथा स्थानीय तहका कर्मचारीको विवरण मुख्य निर्वाचन अधिकृतलाई उपलब्ध गराउने,
- (ग) मतदान केन्द्रमा खटाउन आवश्यक पर्ने कर्मचारीको नामावली निर्वाचन अधिकृतलाई उपलब्ध गराउन मुख्य निर्वाचन अधिकृतलाई सहयोग गर्ने,
- (घ) निर्वाचन अधिकृत र निर्वाचन कार्यालयलाई निर्वाचन व्यवस्थापन गर्ने कार्यमा आवश्यकता अनुसार सहयोग गर्ने,
- (ङ) निर्वाचन व्यवस्थापनको सिलसिलामा निर्वाचन कार्यसँग प्रत्यक्ष सम्बन्धित सरोकारवालाहरूसँग आवश्यकता अनुसार समन्वय गरी, गराई स्वच्छ, निष्पक्ष र शान्तिपूर्ण निर्वाचनको वातावरण श्रृजना गर्ने, गराउने,
- (च) निर्वाचन व्यवस्थापनका लागि प्रमुख जिल्ला अधिकारीले गर्नु पर्ने भनी ऐन, नियमावली तथा आयोगले स्वीकृत गरेका निर्देशिकामा व्यवस्था भए अनुसारको कार्य सम्पादन गर्ने,
- (छ) निर्वाचनमा सहभागी दल, उम्मेदवार, मतदाता, पर्यवेक्षकहरूलाई बिना डर, त्रास निर्वाचन सम्बन्धी सबै कार्यक्रममा सहभागी हुनसक्ने व्यवस्था मिलाउने,
- (ज) निर्वाचन सामग्रीको सुरक्षा सम्बन्धमा निर्वाचन अधिकृतको कार्यालय र निर्वाचन कार्यालयलाई आवश्यक सहयोग गर्ने,
- (झ) निर्वाचन आचार संहिता पालना गर्न गराउन आवश्यक कार्य गर्ने,
- (ञ) निर्वाचन व्यवस्थापनका सम्बन्धमा निर्वाचन अधिकृत, अनगमनकर्ता, सुरक्षाकर्मी तथा अन्य सम्बद्ध निकायहरू बीच समन्वय संयन्त्रको रूपमा कार्य गर्ने,

- (ट) मतदान सम्पन्न भए पछि मतदानमा प्रयोग भएको मतपेटिका लगायतका सामाग्री मतदानकेन्द्रबाट सुरक्षित तवरले मतगणनास्थलमा ल्याउन निर्वाचन अधिकृतसँग समन्वय गरी आवश्यक व्यवस्था मिलाउने,
- (ठ) समय समयमा आयोगबाट हुने आदेश तथा निर्देशन बमोजिम निर्वाचनसँग सम्बन्धी अन्य कार्य गर्ने ।

**२४९. निर्वाचन अधिकारीको जिम्मेवारी :** निर्वाचनको सम्बन्धमा निर्वाचन अधिकारीको जिम्मेवारी देहाय बमोजिम हुनेछ :-

- (क) जिल्लाभित्रका निर्वाचन क्षेत्रमा मतदान केन्द्र रहने स्थानको सम्बन्धमा अध्ययन तथा जाँचबुझ गरी आयोगमा सिफारिस गर्ने,
- (ख) आयोग र निर्वाचन अधिकृतको कार्यालयबीच समन्वयकर्ता एवं सम्पर्क व्यक्तिको रूपमा काम गर्ने,
- (ग) प्रमुख जिल्ला अधिकारीबाट प्राप्त भएका कर्मचारी मध्येबाट मतदान केन्द्रमा खटाउन आवश्यक पर्ने कर्मचारीको नामावली निर्वाचन अधिकृतलाई उपलब्ध गराउन मुख्य निर्वाचन अधिकृतलाई सहयोग गर्ने,
- (घ) खण्ड (ग) बमोजिम तयार गरेको विवरणका आधारमा विभिन्न मतदान केन्द्रमा खटाउने कर्मचारीको विवरण तयार गर्न निर्वाचन अधिकृतलाई सहयोग गर्ने,
- (ङ) कर्मचारीको विवरण तयार गर्दा जिल्लास्थित कार्यालयका कुल जनशक्ति र निर्वाचनलाई आवश्यक पर्ने जनशक्तिको विवरण देखिने गरी तयार गर्ने
- (च) कार्यालयमा रहेका मतपेटिकाहरू मर्मत सम्भार गर्नु पर्ने भए गराई दुरुस्त राख्ने,
- (छ) निर्वाचन अधिकृतको कार्यालयको लागि र निर्वाचन सम्बन्धी अन्य कार्यको लागि प्रयोग गर्न जिल्ला स्थित कार्यालयहरूबाट सवारी साधनहरूको विवरण लिई चालु अवस्थामा नभएका सवारी साधनलाई आयोगको निर्देशन बमोजिम चालु अवस्थामा राख्न लगाउने,
- (ज) आयोगले निर्वाचनका सन्दर्भमा पठाएका मतदाता नामावली, ऐन, नियम, निर्देशिका, अनुसूची फाराम, पोष्टर पम्प्लेट

लगायतका निर्वाचन सामग्रीहरू बुझी सुरक्षित भण्डारण गर्ने,

- (फ) निर्वाचन सम्बन्धी भए गरेका कामहरूको विवरणको अभिलेख राख्ने व्यवस्था मिलाउने,
- (ब) निर्वाचन सम्पन्न भएपछि निर्वाचन अधिकृतको कार्यालयबाट सम्बन्धित कागजात, अभिलेख तथा सामग्री बुझी लिने,
- (ट) आयोगबाट प्राप्त दलको विवरण, दलको तर्फबाट मनोनयनको औपचारिकपत्रमा सहीछाप गर्ने व्यक्तिको दस्तखत नमूना र कालो सूची, मतदाता नामावली लगायत निर्वाचन कार्यक्रम सञ्चालन गर्न चाहिने सामग्री निर्वाचन अधिकृतलाई बुझाउने,
- (ठ) निर्वाचन परिणाम घोषणा भएपछि विजयी उम्मेदवारलाई दिइएको प्रमाणपत्र निर्वाचन अधिकृतको कार्यालयबाट एक एक प्रति प्राप्त गरी अभिलेखको रूपमा सुरक्षितसाथ राख्ने,
- (ड) निर्वाचन अधिकृतको कार्यालयको लागि आवश्यक पर्ने टेबुल, कुर्सी, दराज, टेलिफोन, फ्याक्स आदिको व्यवस्था मिलाउने,
- (ढ) निर्वाचन अधिकृतबाट प्रत्यायोजन भएका अधिकार र जिम्मेवारीहरू बहन गर्ने,
- (ण) निर्वाचनको मिति घोषणा भई निर्वाचन अधिकृतको कार्यालय स्थापना नभएसम्म निर्वाचन आचार संहिता उल्लङ्घन भए नभएको विषयमा अनुगमन गरी वा गराई कसैले त्यस्तो आचार संहिता उल्लङ्घन गरेमा त्यसको यथासमयमा नै रोकथाम गर्ने वा गराउने र सोको जानकारी सम्बन्धित अधिकारी तथा आयोगमा गराउने,
- (त) प्रचलित ऐन, नियम तथा आयोगले दिएको आदेश तथा स्वीकृत गरेका निर्देशिका बमोजिमको कार्य गर्ने,
- (थ) निर्वाचन आयोगले समय-समयमा दिएका निर्देशनहरूको पालना गर्ने ।

**२५०. अनुसूची हेरफेर गर्न सक्ने :** आयोगले आवश्यकता अनुसार अनुसूचीमा हेरफेर गर्न सक्नेछ

**२५१. यस निर्देशिका बमोजिम हुने :** यस निर्देशिकामा लेखिएको कुरामा यसै निर्देशिका बमोजिम हुनेछ ।



**अनुसूची-१**  
**(दफा १४ को उपदफा (३) र दफा १५ को उपदफा (३) सँग सम्बन्धित)**

**मतदाता नामावली उतारको लागि दिने निवेदनको ढाँचा**

श्री निर्वाचन अधिकृत,

प्रतिनिधि सभा सदस्य निर्वाचन क्षेत्र नं...../अन्तर्गतको प्रदेश सभा सदस्य  
निर्वाचन क्षेत्र नं. ....

श्री जिल्ला निर्वाचन कार्यालय

..... जिल्ला ।

**विषय : मतदाता नामावली उतार गरी पाउँ ।**

मलाई मतदाता नामावलीको उतार आवश्यक भएको र मेरो नाम .....  
गाउँपालिका/नगरपालिकाको वडा नं. .... को मतदाता नामावलीमा रहेकोले सो  
मतदाता नामावलीको उतार गरी पाउन यो निवेदन पेश गरेको छु ।

निवेदकको,-

दस्तखत :

नाम, थर:

ठेगाना :

नागरिकता नं :

पिता/माताको नाम :

पति/पत्नीको नाम,थर :

मतदाता नम्बर :

सम्पर्क मोबाइल/फोन नं.:

**अनुसूची-२**  
**(दफा १४ को उपदफा (४) र दफा १५ को उपदफा (४) सँग सम्बन्धित)**

**निर्वाचन आयोग**

निर्वाचन अधिकृतको कार्यालय  
प्रतिनिधि सभा सदस्य निर्वाचन क्षेत्र नं ... / अन्तर्गतको प्रदेश सभा निर्वाचन क्षेत्र  
नं. ....  
..... जिल्ला

**मतदाता नामावलीको उतार**

श्री ..... ले आफू मतदाता भएको व्यहोरा प्रमाणित गरी पाउँ भनी दिनु भएको निवेदनको सम्बन्धमा आयोगबाट स्वीकृत अन्तिम मतदाता नामावली हेर्दा निजको नाम ..... जिल्ला ..... गाउँपालिका/नगरपालिकाको वडा नं. .... को मतदाता नामावलीमा निम्न बमोजिम समावेश भएको व्यहोरा प्रमाणित गर्दछु ।

**मतदाताको विवरण**

१. मतदाता नामावली :..... साल
२. मतदाता नम्बर:
३. मतदाताको नाम, थर:
४. पिता/माताको नाम:
५. पति/पत्नीको नाम, थर:
६. उमेर : ..... वर्ष
७. लिङ्ग : पुरुष/महिला/अन्य
८. कौफियत :

मिति :

प्रमाणित गर्ने अधिकारीको,-  
सहीछापः  
नाम, थर :  
दर्जा :

**द्रष्टव्य** : निर्वाचन कार्यालयबाट मतदाता नामावलीको उतार दिँदा सोही कार्यालयको लेटर प्याडमा दिनु पर्नेछ ।

**अनुसूची-३**  
**(दफा १७ सँग सम्बन्धित)**

**निर्वाचन आयोग**

निर्वाचन अधिकृतको कार्यालय

प्रतिनिधि सभा सदस्य निर्वाचन क्षेत्र नं...../अन्तर्गतको प्रदेश सभा सदस्य  
निर्वाचन क्षेत्र नं. ....

..... जिल्ला

**निर्वाचन कार्यक्रमको सूचना**

प्रतिनिधि सभा सदस्य पदको/प्रदेश सभा सदस्य पदको उपनिर्वाचन प्रयोजनको लागि प्रतिनिधि सभा सदस्य निर्वाचन ऐन, २०७४ को दफा ७ / प्रदेश सभा सदस्य निर्वाचन ऐन, २०७४ को दफा ७ बमोजिम देहाय बमोजिमको निर्वाचन कार्यक्रमको सूचना प्रकाशन गरिएको छ :-

क्र.सं	निर्वाचन कार्यक्रम	मिति		समय		स्थान	कैफियत
		देखि	सम्म	देखि	सम्म		
१	उम्मेदवारको मनोनयनपत्र दर्ता गर्ने						
२	मनोनयनपत्र दर्ता भएका उम्मेदवारको नामावलीको सूची प्रकाशन गर्ने						
३	उम्मेदवारको विरोधमा उजुरी दिन सकिने						
४	मनोनयनपत्र र उजुरी उपर जाँचबुझ गर्ने						
५	उम्मेदवारको नामावली प्रकाशन गर्ने						
६	उम्मेदवारले आफ्नो नाम फिर्ता लिने सक्ने						
७	उम्मेदवारको अन्तिम नामावली प्रकाशन गर्ने						
८	उम्मेदवारलाई निर्वाचन चिन्ह प्रदान गर्ने						
९	मतदान गर्ने						

मिति :

.....

समय :

निर्वाचन अधिकृत

**अनुसूची-४**  
**(दफा १८ सँग सम्बन्धित)**

**निर्वाचन आयोग**

निर्वाचन अधिकृतको कार्यालय  
प्रतिनिधि सभा सदस्य निर्वाचन क्षेत्र नं...../अन्तर्गतको प्रदेश सभा सदस्य  
निर्वाचन क्षेत्र नं. ....  
..... जिल्ला

**निर्वाचन कार्यक्रमको सूचना प्रकाशन गरेको मुचुल्का**

प्रतिनिधि सभा सदस्य पदको /प्रदेश सभा सदस्य पदको उपनिर्वाचनको लागि निर्वाचन कार्यक्रमको सूचना आज मिति ..... को दिन ..... बजे हामी तपसिल बमोजिमका व्यक्तिहरूको रोहबरमा निर्वाचन अधिकृतको कार्यालयमा सर्वसाधारणले देख्ने गरी प्रकाशन गरेको ठीक साँचो हो भनी यो मुचुल्का गरी सहीछाप गरिदियौं ।

**तपसिल**

१. ....जिल्ला, ..... गाउँपालिका/नगरपालिका वडानं. ...  
गाउँ/टोल..... बस्ने वर्ष ..... को श्री .....(सहीछाप)
२. ....जिल्ला, ..... गाउँपालिका/नगरपालिका वडानं. ...  
गाउँ/टोल..... बस्ने वर्ष ..... को श्री .....(सहीछाप)
३. ....जिल्ला, ..... गाउँपालिका/नगरपालिका वडानं. ...  
गाउँ/टोल..... बस्ने वर्ष ..... को श्री .....(सहीछाप)

मुचुल्का तयार गर्ने कर्मचारीको,-

सहीछाप :

नाम, थर :

दर्जा :

मिति :

**अनुसूची-५**  
**(दफा २२ को उपदफा (४) सँग सम्बन्धित)**

**प्रतिनिधि सभा सदस्य/प्रदेश सभा सदस्य पदको लागि हुने निर्वाचनमा उम्मेदवारको**  
**मनोनयनपत्र**

**(प्रस्तावकले भर्ने)**

श्री निर्वाचन अधिकृत,  
निर्वाचन अधिकृतको कार्यालय,  
प्रतिनिधि सभा सदस्य निर्वाचन क्षेत्र नं...../अन्तर्गतको प्रदेश सभा सदस्य निर्वाचन  
क्षेत्र नं. ....  
.....जिल्ला ।

..... जिल्लाको प्रतिनिधि सभा सदस्य निर्वाचन क्षेत्र  
नं...../अन्तर्गतको प्रदेश सभा सदस्य निर्वाचन क्षेत्र नं. .... मा प्रतिनिधि सभा  
सदस्य/प्रदेश सभा सदस्य पदको उपनिर्वाचनको लागि श्री .....  
लाई म प्रस्ताव गरी उम्मेदवार मनोनयन गर्दछु । निजको विवरण देहाय बमोजिम छ :-

१. नाम, थर :.....  
जन्म मिति :..... उमेर :..... वर्ष:..... लिङ्ग : पुरुष/महिला/अन्य  
ठेगाना : .....
२. शैक्षिक योग्यता :.....
३. पिता/माताको नाम :.....
४. पति/पत्नीको नाम, थर : .....
५. मतदाता नम्बर : .....
- गाउँपालिका/नगरपालिका ..... वडा नं.....  
जिल्ला :.....

..... जिल्लाको ..... गाउँपालिका/नगरपालिका वडा नं.....  
को अन्तिम मतदाता नामावलीमा मेरो नाम समावेश छ र अन्य विवरण निम्न  
बमोजिम छ :-

१. नाम, थर :.....  
उमेर : ..... वर्ष: ..... लिङ्ग: पुरुष/महिला/अन्य  
ठेगाना :..... सम्पर्क नं.:.....
२. पिता/माताको नाम :.....
३. पति/पत्नीको नाम, थर : .....
४. मतदाता नम्बर :.....  
मिति : ..... सहीछाप : .....
- प्रस्तावक

(समर्थकले भर्ने)

प्रस्तावक श्री..... ले माथि उल्लेख गरे बमोजिम..... जिल्लाको प्रतिनिधि सभा सदस्य निर्वाचन क्षेत्र नं...../अन्तर्गतको प्रदेश सभा सदस्य निर्वाचन क्षेत्र नं. .... हुने उपनिर्वाचनमा प्रतिनिधि सभा सदस्य/प्रदेश सभा सदस्य पदको लागि श्री ..... लाई उम्मेदवार मनोनयन गर्नु भएको प्रस्तावको म समर्थन गर्दछु ।

..... जिल्लाको ..... गाउँपालिका/नगरपालिका वडा नं.....को अन्तिम मतदाता नामावलीमा मेरो नाम समावेश छ र अन्य विवरण निम्न बमोजिम छ :-

१. नाम, थर :.....  
उमेर :..... वर्ष लिङ्ग:  
पुरुष/महिला/अन्य  
ठेगाना : ..... सम्पर्क नं.:.....
२. पिता/माताको नाम :.....
३. पति/पत्नीको नाम, थर : .....
४. मतदाता नम्बर :.....  
मिति : ..... सहीछाप: .....  
समर्थक

( उम्मेदवारले भर्ने)

मलाई श्री ..... ले प्रस्ताव गरी उम्मेदवार मनोनयन गरे बमोजिम प्रतिनिधि सभा सदस्य निर्वाचन ऐन, २०७४/प्रदेश सभा सदस्य निर्वाचन ऐन, २०७४ बमोजिम .....जिल्लाको प्रतिनिधि सभा सदस्य निर्वाचन क्षेत्र नं...../अन्तर्गतको प्रदेश सभा सदस्य निर्वाचन क्षेत्र नं. .... मा हुने उपनिर्वाचनमा प्रतिनिधि सभा सदस्य/प्रदेश सभा सदस्य पदको लागि उम्मेदवार हुन मेरो मञ्जुरी छ ।

- (क) म नेपालको संविधानप्रति पूर्ण निष्ठावान् रहनेछु ।
- (ख) निर्वाचन आयोगले जारी गरेको निर्वाचन आचार संहिताको पूर्ण रुपमा पालना गर्नेछु ।
- (ग) प्रतिनिधि सभा सदस्य निर्वाचन ऐन, २०७४/प्रदेश सभा सदस्य निर्वाचन ऐन, २०७४ र प्रचलित कानून बमोजिम .....

जिल्लाको प्रतिनिधि सभा सदस्य निर्वाचन क्षेत्र नं..../अन्तर्गतको प्रदेश सभा सदस्य निर्वाचन क्षेत्र नं. .... मा पहिलो हुने निर्वाचित हुने निर्वाचन प्रणाली बमोजिम हुने निर्वाचनमा प्रतिनिधि सभा सदस्य/प्रदेश सभा सदस्य पदको लागि उम्मेदवार हुन मेरो योग्यता पुगेको छ ।

- (घ) संविधान तथा प्रचलित कानून बमोजिम सो पदमा उम्मेदवार हुन अयोग्य रहेको छैन ।
- (ङ) संविधानको धारा २९१ विपरीत विदेशी मुलुकको स्थायी आवासीय अनुमतिपत्र लिएको छैन ।
- (च) सरकारी कोषबाट पारिश्रमिक वा आर्थिक सुविधा पाउने कुनै लाभको पद धारण गरेको छैन ।
- (छ) प्रतिनिधि सभा सदस्य तथा प्रदेश सभा सदस्यको लागि कुनै पनि दलले पेश गरी हाल कायम रहेको उम्मेदवारको बन्दसूचीमा मेरो नाम समावेश छैन र प्रतिनिधि सभा सदस्य तथा प्रदेश सभा सदस्यको अन्य कुनै पनि निर्वाचन क्षेत्रमा मैले उम्मेदवारी दिएको छैन ।
- (ज) यो मनोनयनपत्र साथ निम्नलिखित कागजात संलग्न गरेको छु :-
- (१) नेपाली नागरिकताको प्रमाणपत्रको प्रतिलिपि/ निर्वाचन आयोगबाट जारी भएको मतदाता परिचयपत्रको प्रतिलिपि,
  - (२) ..... गाउँपालिका/नगरपालिकाको .... वडाको अन्तिम मतदाता नामावलीमा नाम समावेश भएको निस्सा,
  - (३) .....नामको राजनीतिक दलले प्रदान गरेको उम्मेदवार मनोनयनको औपचारिक पत्र (राजनीतिक दलको उम्मेदवारको हकमा),
  - (४) प्रतिनिधि सभा सदस्य निर्वाचन ऐन, २०७४ को दफा ७०/ प्रदेश सभा सदस्य निर्वाचन ऐन, २०७४ को दफा ७० बमोजिम रु..... (अक्षरेपी.....) धरौटी राखेको..... बैंकको भौचर निर्वाचन अधिकृतको कार्यालयमा नगद धरौटी राखेको..... नं. को नगदी रसीद ।
- (झ) मेरो विवरण निम्न बमोजिम रहेको छ :-
१. नाम, थर :.....  
जन्म मिति :.....उमेर :..... वर्ष लिङ्ग: पुरुष/महिला/अन्य  
ठेगाना :.....
  २. शैक्षिक योग्यता:.....
  ३. पिता/माताको नाम:.....
  ४. पति/पत्नीको नाम, थर: .....
  ५. मतदाता नम्बर : .....

गाउँपालिका/नगरपालिका ..... वडा नं.: .....

जिल्ला :.....

६. सम्पत्ति विवरण:

(क) घर सङ्ख्या :

(ख) घर रहेको स्थान :

(ग) जग्गाको विवरण (जिल्ला, गाउँपालिका/नगरपालिका, वडा नं., कि.नं., क्षेत्रफल):-

(१) .....

(२) .....

(४) .....

(५) .....

मिति :

मनोनीत उम्मेदवारको,-

सहीछाप :.....

नाम, थर :.....

सम्पर्क टेलिफोन/मोबाइल नं.: .....

### (निर्वाचन अधिकृतले गर्ने)

यो मनोनयनपत्र मिति..... को दिन..... बजे मनोनीत उम्मेदवार/प्रस्तावक/समर्थक/मनोनीत उम्मेदवारको प्रतिनिधि श्री ..... ले मेरो समक्ष दाखिला गरेको हो ।

सहीछाप :.....

निर्वाचन अधिकृत

### निर्णय

(निर्णयको संक्षिप्त व्यहोरा)

.....  
.....  
.....

मिति :

सहीछाप :.....

समय :

निर्वाचन अधिकृत

स्थान :



**अनुसूची-६**  
**(दफा २३ को उपदफा (५) सँग सम्बन्धित)**

**प्रतिनिधि सभा सदस्य पदको /प्रदेश सभा सदस्य पदको उपनिर्वाचनका लागि**  
**राजनीतिक दलले मनोनयन गरेको औपचारिक पत्र**

श्री निर्वाचन अधिकृत,  
निर्वाचन अधिकृतको कार्यालय,  
प्रतिनिधि सभा सदस्य निर्वाचन क्षेत्र नं...../अन्तर्गतको प्रदेश सभा सदस्य  
निर्वाचन क्षेत्र नं. ....  
..... जिल्ला ।

प्रतिनिधि सभा सदस्य/प्रदेश सभा सदस्य पदको लागि मिति  
..... मा हुने उपनिर्वाचनमा ..... जिल्लाको प्रतिनिधि  
सभा सदस्य निर्वाचन क्षेत्र नं...../अन्तर्गत प्रदेश सभा सदस्य निर्वाचन क्षेत्र नं.  
.... को लागि ..... दलको तर्फबाट श्री.....  
लाई मनोनयन गरिएकोले यो औपचारिकपत्र प्रदान गरिएको छ ।

निजको विवरण देहाय बमोजिम छ:-

पूरा नाम, थर : .....

पिता/माताको नाम :.....

पति/पत्नीको नाम, थर :.....

ठेगाना: ..... गाउँपालिका/नगरपालिका वडा नं..... गाउँ/टोल ..... जिल्ला.

दलको नाम :

औपचारिकपत्र प्रदान गर्न अधिकार पाएको पदाधिकारीको,-

सहीछाप :

दलको छाप :

नाम,थर:

पद:

**बोधार्थ**

श्री.....

.....

अनुसूची-७

(दफा २३ को उपदफा (६) सँग सम्बन्धित)

प्रतिनिधि सभा सदस्य/प्रदेश सभा सदस्य उपनिर्वाचनका लागि राजनीतिक दलले  
मनोनयन गरेको औपचारिक पत्र

श्री निर्वाचन अधिकृत,

निर्वाचन अधिकृतको कार्यालय,

प्रतिनिधि सभा सदस्य निर्वाचन क्षेत्र नं...../अन्तर्गतको प्रदेश सभा सदस्य  
निर्वाचन क्षेत्र नं. ....

.....जिल्ला

प्रतिनिधि सभा सदस्य/प्रदेश सभा सदस्य पदको लागि मिति ..... मा  
हुने निर्वाचनमा ..... जिल्लाको प्रतिनिधि सभा सदस्य निर्वाचन क्षेत्र  
नं...../अन्तर्गतको प्रदेश सभा सदस्य निर्वाचन क्षेत्र नं. .... को लागि एकल  
चुनाव चिन्ह ..... लिई संयुक्त रूपमा निर्वाचनमा सहभागी हुने दलको  
तर्फबाट श्री..... लाई मनोनयन गरिएकोले यो औपचारिकपत्र प्रदान  
गरिएको छ ।

निजको विवरण देहाय बमोजिम छ :-

पूरा नाम, थर : .....

पिता/माताको नाम : .....

पति/पत्नीको नाम, थर :- .....

ठेगाना:.....गाउँपालिका/नगरपालिका वडा नं.... गाउँ/टोल .....  
जिल्ला .....

सम्बन्धित दलको नाम :-

औपचारिकपत्र प्रदान गर्न अधिकार पाएको पदाधिकारीको,-

क्र.सं.	दलको नाम	औपचारिक पत्र प्रदान गर्न अधिकार पाएको दलको पदाधिकारीको		कैफियत
		पूरा नाम, थर	सहीछाप	

**बोधार्थ**

श्री.....  
.....

दलको छाप

दलको छाप

अनुसूची-८  
(दफा २६ सँग सम्बन्धित)

प्रतिनिधि मुकरर

श्री निर्वाचन अधिकृत,  
निर्वाचन अधिकृतको कार्यालय,  
प्रतिनिधि सभा सदस्य निर्वाचन क्षेत्र नं...../अन्तर्गतको प्रदेश सभा सदस्य  
निर्वाचन क्षेत्र नं. ....  
.....जिल्ला ।

महोदय,  
प्रतिनिधि सभा सदस्य/प्रदेश सभा सदस्य पदको लागि हुने उपनिर्वाचनको लागि  
.....जिल्लाको प्रतिनिधि सभा सदस्य निर्वाचन क्षेत्र नं ...../अन्तर्गतको  
प्रदेश सभा सदस्य निर्वाचन क्षेत्र नं.....मा मेरो तर्फबाट देहाय बमोजिम काम गर्न  
श्री ..... लाई प्रतिनिधि मुकरर गरेको छु । निजले गरेको काममा मेरो  
मन्जुरी छ ।

- (क) उम्मेदवारको मनोनयनपत्र दर्ता गराउन,
- (ख) उम्मेदवारको मनोनयनपत्र दर्ता भएको व्यक्तिको विरोधमा मेरो तर्फबाट  
उजुरी दिन,
- (ग) उम्मेदवार नहुने इच्छा गरी आफ्नो नाम फिर्ता लिएको सूचना त्यस  
कार्यालयमा दर्ता गराउन,
- (घ) मनोनयनपत्रको जाँचमा उपस्थित हुन ।

मिति : सहीछाप :  
उम्मेदवारको पूरा नाम,थर :  
राजनीतिक दल/स्वतन्त्र :

उपर्युक्त बमोजिम प्रतिनिधि हुन मन्जुर गर्दछु । सहीछाप :  
पूरा नाम,थर :  
ठेगाना :  
उपर्युक्त बमोजिमको प्रतिनिधि मुकररनामा मेरो समक्ष पेश भएको हो ।

मिति : .....  
समय : निर्वाचन अधिकृत  
स्थान :

**अनुसूची-९**  
**(दफा २७ को उपदफा (२) सँग सम्बन्धित)**

**निर्वाचन आयोग**

निर्वाचन अधिकृतको कार्यालय

प्रतिनिधि सभा सदस्य निर्वाचन क्षेत्र नं...../अन्तर्गतको प्रदेश सभा सदस्य  
निर्वाचन क्षेत्र नं. ....

..... जिल्ला

**मनोनयनपत्र दर्ता किताब**

उम्मेदवारी दिएको पद : प्रतिनिधि सभा सदस्य / प्रदेश सभा सदस्य

क्र. सं.	मनोनयन पत्र दर्ता नं	मनोनयन गर्ने दल/स्वतन्त्र	मनोनीत उम्मेदवारको विवरण				प्रस्तावकको विवरण			समर्थकको विवरण		
			पूरा नाम, थर	उमेर	मतदाता नं.	ठेगाना	पूरा नाम, थर	मतदाता नं.	ठेगाना	पूरा नाम, थर	मतदाता नं.	ठेगाना
१												
२												
३												

**अनुसूची-१०**  
**(दफा २७ को उपदफा (२) सँग सम्बन्धित)**

**निर्वाचन आयोग**

निर्वाचन अधिकृतको कार्यालय  
प्रतिनिधि सभा सदस्य निर्वाचन क्षेत्र नं...../अन्तर्गतको प्रदेश सभा सदस्य  
निर्वाचन क्षेत्र नं. ....  
..... जिल्ला

**मनोनयनपत्र दर्ताको निस्सा**

..... जिल्लाको प्रतिनिधि सभा सदस्य निर्वाचन क्षेत्र नं  
...../अन्तर्गतको प्रदेश सभा सदस्य निर्वाचन क्षेत्र नं ..बाट प्रतिनिधि सभा सदस्य  
पदको / प्रदेश सभा सदस्य पदको उपनिर्वाचनमा उम्मेदवार हुनको लागि  
मिति..... को दिन..... बजे यस कार्यालयमा .....  
राजनीतिक दलको/स्वतन्त्र उम्मेदवार श्री..... को मनोनयनपत्र  
दाखिला भई क्रमसङ्ख्या ..... मा दर्ता भयो । मिति..... को  
दिन..... बजे मनोनयनपत्रको जाँच हुनेछ । सो समयमा यस कार्यालयमा  
उपस्थित हुन समेत जानकारी गराइएको छ ।

सहीछाप :

नाम, थर :

दर्जा :

**द्रष्टव्य :** एकल चुनाव चिन्ह लिई संयुक्त रूपमा निर्वाचनमा सहभागी हुने  
राजनीतिक दलको तर्फबाट मनोनयन भएको उम्मेदवारको हकमा सम्बन्धित  
राजनीतिक दलको नाम उल्लेख गर्ने स्थानमा एकल चुनाव चिन्ह उल्लेख गरी  
सम्बन्धित दलको नाम समेत लेख्नु पर्नेछ ।

**अनुसूची-११**  
**(दफा २७ को उपदफा (४) सँग सम्बन्धित)**

**निर्वाचन आयोग**

निर्वाचन अधिकृतको कार्यालय  
प्रतिनिधि सभा सदस्य निर्वाचन क्षेत्र नं...../अन्तर्गतको प्रदेश सभा सदस्य  
निर्वाचन क्षेत्र नं. ....

..... जिल्ला

**मनोनयनपत्रमा रीत नपुगेको सूचना**

श्री .....

.....।

..... जिल्लाको प्रतिनिधि सभा सदस्य निर्वाचन क्षेत्र नं ...../अन्तर्गतको प्रदेश सभा सदस्य निर्वाचन क्षेत्र नं .. बाट प्रतिनिधि सभा सदस्य / प्रदेश सभा सदस्य पदको उपनिर्वाचनमा उम्मेदवार हुनको लागि श्री ..... लाई प्रस्ताव तथा समर्थन गरी यस कार्यालयमा आज मिति ..... का दिन ..... बजे उम्मेदवार स्वयं/ निजको प्रस्तावक/ समर्थक /प्रतिनिधि श्री ..... ले निर्वाचन अधिकृत समक्ष प्रस्तुत गरेको मनोनयनपत्रमा निम्नलिखित कुराको रीत नपुगेको हुँदा रीत नपुगेको कुरा सच्याई ल्याउन जानकारी गराइएकोमा तपाईंले सो रीत नपुगेको व्यहोरा नसच्याई मनोनयनपत्र दर्ता गराउन चाहनु भएकोले उक्त व्यहोरा मनोनयनपत्रमा जनाई क्रमसङ्ख्या ..... मा दर्ता गरी प्रतिनिधि सभा सदस्य निर्वाचन ऐन, २०७४को दफा २० को उपदफा (३)/प्रदेश सभा सदस्य निर्वाचन ऐन, २०७४ को दफा २० को उपदफा (३) बमोजिम यो सूचना दिएको छु ।

**रीत नपुगेको व्यहोरा**

.....  
.....  
.....

मिति : .....

समय : निर्वाचन अधिकृत

**अनुसूची-१२**  
**(दफा ३१ सँग सम्बन्धित)**

**निर्वाचन आयोग**

निर्वाचन अधिकृतको कार्यालय  
प्रतिनिधि सभा सदस्य निर्वाचन क्षेत्र नं...../अन्तर्गतको प्रदेश सभा सदस्य  
निर्वाचन क्षेत्र नं. ....  
..... जिल्ला

**मनोनयनपत्र दर्ता भएका उम्मेदवारको नामावली**

.....जिल्लाको प्रतिनिधि सभा सदस्य निर्वाचन क्षेत्र नं .... / प्रदेश सभा सदस्य निर्वाचन क्षेत्र नं ....बाट प्रतिनिधि सभा सदस्य पदको / प्रदेश सभा सदस्य पदको उपनिर्वाचनको प्रयोजनको लागि देहायको व्यक्तिको मनोनयनपत्र यस कार्यालयमा दर्ता भएकोले प्रतिनिधि सभा सदस्य निर्वाचन ऐन, २०७४ को दफा २० को उपदफा (५) / प्रदेश सभा सदस्य निर्वाचन ऐन, २०७४ को दफा २० को उपदफा (५) को प्रयोजनको लागि यो सूचना प्रकाशन गरिएको छ ।

क्र.सं.	मनोनयनपत्र दर्ता नम्बर	उम्मेदवारको विवरण						राजनीति क दल / स्वतन्त्र
		नाम, थर (वर्णानुक्रम अनुसार)	पिता / माताको नाम	पति / पत्नीको नाम, थर	उमेर	लिङ्ग	ठेगाना	

मिति :

समय :

स्थान :

.....  
निर्वाचन अधिकृत

**अनुसूची-१३**  
**(दफा ३२ को उपदफा (१) सँग सम्बन्धित)**

**उम्मेदवारको विरोधमा उजूरी**

श्री निर्वाचन अधिकृत,  
प्रतिनिधि सभा सदस्य निर्वाचन क्षेत्र नं...../अन्तर्गतको प्रदेश सभा सदस्य  
निर्वाचन क्षेत्र नं. ....  
..... जिल्ला ।

..... जिल्लाको प्रतिनिधि सभा सदस्य निर्वाचन क्षेत्र नं .... / प्रदेश सभा  
सदस्य निर्वाचन क्षेत्र नं ....बाट प्रतिनिधि सभा सदस्य पदको/ प्रदेश सभा सदस्य  
पदको उपनिर्वाचनमा ..... राजनीतिक दलको तर्फबाट/स्वतन्त्र  
उम्मेदवार हुनको लागि दर्ता नं..... मा मनोनयनपत्र दर्ता भएका  
श्री..... निम्नलिखित कारणले सो पदमा उम्मेदवार हुन अयोग्य भएकोले  
निजको मनोनयनपत्र खारेज गरी पाउन यो उजूरी दिएको छु ।

**उजूरीको कारण**

.....  
.....  
.....

**संलग्न प्रमाण**

मिति :

समय :

**उजूरीकर्ताको,-**

नाम:

सहिच्छाप :

नाम, थर :

ठेगाना :

उम्मेदवार/उम्मेदवार.....को प्रतिनिधि

**(निर्वाचन अधिकृतले गर्ने)**

यो उजूरी मिति ..... को दिन..... बजे मनोनीत  
उम्मेदवार वा निजको प्रतिनिधि श्री ..... ले मेरो समक्ष दाखिल  
गरेको हो ।

.....  
निर्वाचन अधिकृत



## निर्णय

प्रतिनिधि सभा सदस्य निर्वाचन ऐन, २०७४ को दफा २२/ प्रदेश सभा सदस्य निर्वाचन ऐन, २०७४ को दफा २२ बमोजिम मैले यो उजुरी उपर जाँच गरी निम्न बमोजिम निर्णय गरें :-

(निर्णयको संक्षिप्त व्यहोरा):

.....  
.....  
.....

मिति :

समय :

स्थान :

सहीछाप :

निर्वाचन अधिकृत

**अनुसूची-१४**  
**(दफा ३२ को उपदफा (२) सँग सम्बन्धित)**

**निर्वाचन आयोग**

निर्वाचन अधिकृतको कार्यालय

प्रतिनिधि सभा सदस्य निर्वाचन क्षेत्र नं...../अन्तर्गतको प्रदेश सभा सदस्य  
निर्वाचन क्षेत्र नं. ....

**उम्मेदवारको विरोधमा दिएको उजुरी दर्ता किताब**

उजुरी दिएको पद : प्रतिनिधि सभा सदस्य / प्रदेश सभा सदस्य

उजुरी दर्ता नं.	दर्ता मिति	विपक्षी उम्मेदवारको			उजुरी गर्ने उम्मेदवारको			उजुरीको संक्षिप्त विवरण	उजुरी दर्ता गर्ने व्यक्तिको दस्तखत	कैफियत
		नाम, थर	ठेगाना	मनोनयन पत्र दर्ता नं.	नाम, थर	ठेगाना	मनोनयन पत्र दर्ता नं.			

प्रमाणित गर्ने कर्मचारीको,-

दस्तखत :

नाम, थर :

दर्जा:

मिति:

**अनुसूची-१५**  
**(दफा ३२ को उपदफा (२) सँग सम्बन्धित)**

**निर्वाचन आयोग**

निर्वाचन अधिकृतको कार्यालय  
प्रतिनिधि सभा सदस्य निर्वाचन क्षेत्र नं...../अन्तर्गतको प्रदेश सभा सदस्य  
निर्वाचन क्षेत्र नं. ....  
.....जिल्ला

**उम्मेदवारको विरोधमा उजूरी दर्ताको भरपाई**

.....जिल्लाको प्रतिनिधि सभा सदस्य निर्वाचन क्षेत्र नं...../अन्तर्गतको प्रदेश सभा सदस्य निर्वाचन क्षेत्र नं .....बाट प्रतिनिधि सभा सदस्य पदमा /प्रदेश सभा सदस्य पदको उपनिर्वाचनमा उम्मेदवार हुन मनोनयनपत्र दर्ता गराएका उम्मेदवारश्री ..... को विरोधमा सोही निर्वाचन क्षेत्रबाट सोही पदमा मनोनयनपत्र दर्ता गराएका उम्मेदवार/उम्मेदवारको प्रतिनिधि श्री ..... ले दिएको उजूरी आज मिति ..... का दिन ..... बजे यस कार्यालयमा क्रमसङ्ख्या ..... मा दर्ता गरी यो भरपाई दिइएको छ ।

मिति :

.....

निर्वाचन अधिकृत

**अनुसूची-१६**  
**(दफा ३२ को उपदफा (३) सँग सम्बन्धित)**

**निर्वाचन आयोग**

निर्वाचन अधिकृतको कार्यालय  
प्रतिनिधि सभा सदस्य निर्वाचन क्षेत्र नं...../अन्तर्गतको प्रदेश सभा सदस्य  
निर्वाचन क्षेत्र नं. ....  
.....जिल्ला

**उम्मेदवारको विरोध सम्बन्धी उजूरी दर्ताको सूची**

यस कार्यालयमा प्रतिनिधि सभा सदस्य /प्रदेश सभा सदस्य पदको लागि मनोनयनपत्र दर्ता गराएका निम्न बमोजिमका व्यक्ति/व्यक्तिहरूको विरोधमा निम्न बमोजिम उजूरी दर्ता भएकोले सम्बन्धित सबैको जानकारीको लागि यो सूचना प्रकाशित गरिएको छ । सम्बन्धित पक्षहरूले आ-आफ्नो सबुत प्रमाण सहित मिति ..... को दिन ..... बजे निर्वाचन अधिकृतको कार्यालयमा अनिवार्य रूपमा उपस्थित हुनसमेत यसै सूचनाद्वारा जानकारी गराइएको छ ।

क्र. सं.	दर्ता नं.	उजूरीकर्ताको विवरण			उजूरीको व्यहोरा	विपक्षी उम्मेदवारको विवरण		
		नाम, थर	ठेगाना	मनोनयनपत्र दर्ता नम्बर		नाम, थर	ठेगाना	मनोनयन पत्र दर्ता नम्बर

मिति : .....

समय : निर्वाचन अधिकृत

**अनुसूची-१७**  
**(दफा ३५ को उपदफा (२) सँग सम्बन्धित)**

निर्वाचन आयोग  
निर्वाचन अधिकृतको कार्यालय  
प्रतिनिधि सभा सदस्य निर्वाचन क्षेत्र नं...../अन्तर्गतको प्रदेश सभा सदस्य  
निर्वाचन क्षेत्र नं. ....  
.....जिल्ला

**मनोनयनपत्रको जाँच स्थगित गरेको सूचना**

..... जिल्लाको प्रतिनिधि सभा सदस्य निर्वाचन क्षेत्र नं...../अन्तर्गतको प्रदेश सभा सदस्य निर्वाचन क्षेत्र नं .....को लागि प्रतिनिधि सभा सदस्य पदको/प्रदेश सभा सदस्य पदको उपनिर्वाचनको लागि उम्मेदवार मनोनयन गरिएको मनोनयनपत्रको जाँच निम्न कारणले गर्न नसकिएकोले प्रतिनिधि सभा सदस्य निर्वाचन ऐन, २०७४ को दफा २२ को उपदफा (३)/ प्रदेश सभा सदस्य निर्वाचन ऐन, २०७४ को दफा २२ को उपदफा (३) बमोजिम मनोनयनपत्र जाँच सम्बन्धी कारवाही स्थगित गरिएको हुँदा सम्बन्धित सबैको जानकारीको लागि यो सूचना प्रकाशन गरिएको छ ।

**कारण**

- (१) .....
- (२) .....

मनोनयनपत्रको जाँच गर्ने कार्य मिति..... को दिन..... बजे.  
..... (स्थान) मा प्रारम्भ गरिने हुँदा सो समय र स्थानमा सम्बन्धित सबै जना उपस्थिति हुन समेत जानकारी गराइएको छ ।

मिति : .....

समय : निर्वाचन अधिकृत

स्थान :

**अनुसूची-१८**  
**(दफा ३८ सँग सम्बन्धित)**

**निर्वाचन आयोग**

निर्वाचन अधिकृतको कार्यालय

प्रतिनिधि सभा सदस्य निर्वाचन क्षेत्र नं...../अन्तर्गतको प्रदेश सभा सदस्य

निर्वाचन क्षेत्र नं. ....

.....जिल्ला

**उम्मेदवारको नामावली**

.....जिल्लाको प्रतिनिधि सभा सदस्य निर्वाचन क्षेत्र नं...../प्रदेश सभा सदस्य निर्वाचन क्षेत्र नं ....बाट प्रतिनिधि सभा सदस्य पदको /प्रदेश सभा सदस्य पदको उपनिर्वाचनको लागि उम्मेदवार हुनको लागि दर्ता भएका मनोनयनपत्रहरू मिति..... मा जाँच गर्दा कानून बमोजिम कायम रहेका उम्मेदवारको नामावली प्रतिनिधि सभा सदस्य निर्वाचन ऐन, २०७४ को दफा २४ /प्रदेश सभा सदस्य निर्वाचन ऐन, २०७४ को दफा २४ बमोजिम प्रकाशन गरिएको छ ।

क्र.सं.	मनोनयनपत्र दर्ता नम्बर	उम्मेदवारको विवरण						राजनीतिक दल/स्वतन्त्र
		नाम, थर (वर्णानुक्रम अनुसार)	पिता/माताको नाम	पति/पत्नीको नाम, थर	उमेर	लिङ्ग	ठेगाना	

.....  
निर्वाचन अधिकृत

**अनुसूची-१९**  
**(दफा ३९ को उपदफा (१) सँग सम्बन्धित)**

**नाम फिर्ता लिएको सूचना**

श्री निर्वाचन अधिकृत,  
प्रतिनिधि सभा सदस्य निर्वाचन क्षेत्र नं...../अन्तर्गतको प्रदेश सभा सदस्य निर्वाचन क्षेत्र  
नं. ....  
..... जिल्ला ।

..... जिल्लाको प्रतिनिधि सभा सदस्य निर्वाचन क्षेत्र नं...../अन्तर्गतको प्रदेश सभा  
सदस्य निर्वाचन क्षेत्र नं ...बाट प्रतिनिधि सभा सदस्य पदको /प्रदेश सभा सदस्य पदको  
उपनिर्वाचनमा उम्मेदवार हुन मेरो मनोनयनपत्र दाखिला भई मिति..... मा  
प्रकाशित उम्मेदवारको नामावलीमा मेरो नाम समावेश भएकोमा सो निर्वाचनमा उम्मेदवार  
हुन हाल मलाई इच्छा नभएकोले आफ्नो राजीखुशीले प्रतिनिधि सभा सदस्य निर्वाचन ऐन,  
२०७४ को दफा २५ को उपदफा (१)/प्रदेश सभा सदस्य निर्वाचन ऐन, २०७४ को  
दफा २५ को उपदफा (१) बमोजिम आफ्नो नाम फिर्ता लिएको सूचना गर्दछु ।

मिति : सहीछाप :  
नाम, थर :  
ठेगाना :

**(निर्वाचन अधिकृतले भनें)**

यो सूचना मिति..... को दिन ..... बजे निर्वाचन अधिकृतको  
कार्यालयमा म समक्ष दाखिला भएको हो ।

सहीछाप:  
निर्वाचन अधिकृत

**निर्णय**

माथि उल्लेख गरे बमोजिमको सूचनाको व्यहोराको सत्यतामा म सन्तुष्ट/असन्तुष्ट  
भएकोले श्री. .... को नाम उम्मेदवारको सूचीबाट  
हटाउने/नहटाउने निर्णय गरेको छु ।

मिति : सहीछाप:  
समय : निर्वाचन अधिकृत  
स्थान :

**द्रष्टव्य:** राजनीतिक दलको तर्फबाट उम्मेदवारी दिएको उम्मेदवारको हकमा सम्बन्धित  
दलको मनोनयनको औपचारिकपत्र पेश गर्ने अख्तियारी पाएको व्यक्तिले सहीछाप गरी  
उम्मेदवारको नाम फिर्ता लिन लेखी पठाएमा निर्वाचन अधिकृतले सोही व्यहोरा जनाई  
उम्मेदवारको नामावलीबाट नाम हटाउने वा नहटाउने निर्णय गर्नु पर्नेछ ।

**अनुसूची-२०**  
**(दफा ३९ को उपदफा (४) सँग सम्बन्धित)**

**निर्वाचन आयोग**

निर्वाचन अधिकृतको कार्यालय  
प्रतिनिधि सभा सदस्य निर्वाचन क्षेत्र नं...../अन्तर्गतको प्रदेश सभा सदस्य  
निर्वाचन क्षेत्र नं. ....  
.....जिल्ला

**नाम फिर्ता लिएको निवेदन दर्ता किताब**

दर्ता नं.	मिति	समय	नाम फिर्ता लिने उम्मेदवारको					निवेदन दर्ता गर्ने व्यक्तिको सही	कैफियत
			नाम, थर	ठेगाना	उम्मेदवारी दिएको पद	मतदाता नं.	मनोनयन पत्रको दर्ता नं.		

नोट: राजनीतिक दलको तर्फबाट उम्मेदवारको नाम फिर्ता लिएको भए कैफियत महलमा सोही व्यहोरा जनाउनु पर्नेछ ।

प्रमाणित गर्ने व्यक्तिको,-

सहीछाप:

नाम, थर :

दर्जा :

मिति :



अनुसूची-२१  
(दफा ३९ को उपदफा (४) सँग सम्बन्धित)

निर्वाचन आयोग

निर्वाचन अधिकृतको कार्यालय

प्रतिनिधि सभा सदस्य निर्वाचन क्षेत्र नं...../अन्तर्गतको प्रदेश सभा सदस्य  
निर्वाचन क्षेत्र नं. ....

.....जिल्ला

नाम फिर्ता लिएको सूचना दर्ताको निस्सा

..... जिल्लाको प्रतिनिधि सभा सदस्य निर्वाचन क्षेत्र नं...../अन्तर्गतको प्रदेश सभा सदस्य निर्वाचन क्षेत्र नं .....बाट प्रतिनिधि सभा सदस्य पदमा /प्रदेश सभा सदस्य पदको उपनिर्वाचनमा उम्मेदवार हुन मनोनयनपत्र दर्ता गराएका श्री ..... ले/निजको प्रतिनिधिले/निजलाई उम्मेदवार मनोनयन गर्ने दल.....को तर्फबाट श्री ..... ले प्रतिनिधि सभा सदस्य निर्वाचन ऐन, २०७४ को दफा २५को उपदफा (१)/(५)/प्रदेश सभा सदस्य निर्वाचन ऐन, २०७४ को दफा २५ को उपदफा (१)/(५) बमोजिम नाम फिर्ता लिएको सूचना आज मिति ..... का दिन ..... बजे यस कार्यालयमा क्रमसङ्ख्या ..... मा दर्ता भएकोले सोको निस्सा दिइएको छ ।

मिति:

.....

निर्वाचन अधिकृत

**अनुसूची-२२**  
**(दफा ४१ को उपदफा (२) सँग सम्बन्धित)**

निर्वाचन आयोग  
निर्वाचन अधिकृतको कार्यालय  
प्रतिनिधि सभा सदस्य निर्वाचन क्षेत्र नं...../अन्तर्गतको प्रदेश सभा सदस्य  
निर्वाचन क्षेत्र नं. ....  
.....जिल्ला

**उम्मेदवारको नाम हटाइएको सूचना**

..... जिल्लाको प्रतिनिधि सभा सदस्य निर्वाचन क्षेत्र नं...../प्रदेश सभा सदस्य निर्वाचन क्षेत्र नं .....बाट प्रतिनिधि सभा सदस्य पदमा /प्रदेश सभा सदस्य पदको उपनिर्वाचनमा उम्मेदवार हुन मनोनयनपत्र दर्ता गराएका श्री ..... ले नाम फिर्ता लिनका लागि यस कार्यालयमा मिति ..... मा निज आफैँ/निजको प्रतिनिधि/निजलाई उम्मेदवार मनोनयन गरेको दलको तर्फबाट श्री ..... ले निवेदन पेश गरेको हुँदा प्रतिनिधि सभा सदस्य निर्वाचन ऐन, २०७४ को दफा २५ को उपदफा (४)/प्रदेश सभा सदस्य निर्वाचन ऐन, २०७४ को दफा २५ को उपदफा (४) बमोजिम निजको नाम उम्मेदवारको सूचीबाट हटाई यो सूचना प्रकाशन गरिएको छ ।

मिति :

.....

निर्वाचन अधिकृत

**अनुसूची-२३**  
**(दफा ४२ को उपदफा (१) सँग सम्बन्धित)**

निर्वाचन आयोग  
निर्वाचन अधिकृतको कार्यालय  
प्रतिनिधि सभा सदस्य निर्वाचन क्षेत्र नं...../अन्तर्गतको प्रदेश सभा सदस्य  
निर्वाचन क्षेत्र नं. ....  
.....जिल्ला

**उम्मेदवारको अन्तिम नामावली**

.....जिल्लाको प्रतिनिधि सभा सदस्य निर्वाचन क्षेत्र नं...../प्रदेश सभा सदस्य निर्वाचन क्षेत्र नं ....को लागि प्रतिनिधि सभा सदस्य पदको /प्रदेश सभा सदस्य पदको उपनिर्वाचनमा उम्मेदवार हुन मनोनयनपत्र दाखिला गरेका व्यक्तिहरूमध्ये देहायका व्यक्तिहरूको उम्मेदवारी कायम भएकोले प्रतिनिधि सभा सदस्य निर्वाचन ऐन, २०७४ को दफा २६/प्रदेश सभा सदस्य निर्वाचन ऐन, २०७४ को दफा २६ बमोजिम उम्मेदवारहरूको अन्तिम नामावली प्रकाशन गरिएको छ ।

क्र.सं.	नाम,थर वर्णानुक्रम अनुसार)	पिता/माताको नाम	पति /पत्नीको नाम,थर	उमेर	लिङ्ग	ठेगाना	राजनीतिक दल/स्वतन्त्र

मिति : .....  
समय : निर्वाचन अधिकृत  
स्थान :

अनुसूची-२४  
(दफा ४३ सँग सम्बन्धित)

निर्वाचन आयोग

निर्वाचन अधिकृतको कार्यालय

प्रतिनिधि सभा सदस्य निर्वाचन क्षेत्र नं...../अन्तर्गतको प्रदेश सभा सदस्य  
निर्वाचन क्षेत्र नं. ....  
.....जिल्ला

प्रतिनिधि सभा सदस्य/प्रदेश सभा सदस्य उम्मेदवारको परिचयपत्र

उम्मेदवारको  
मुखाकृति  
देखिने पासपोर्ट  
साईजको फोटो

उम्मेदवारको पूरा नाम,थर: .....

राजनीतिकदलको नाम/स्वतन्त्र :.....

प्रतिनिधि सभा सदस्य निर्वाचन क्षेत्र नं...../अन्तर्गतको प्रदेश सभा सदस्य निर्वाचन  
क्षेत्र नं .....

जिल्ला :.....

कार्यालयको छाप

मिति :

.....  
निर्वाचन अधिकृत

**अनुसूची-२५**  
**(दफा ४४ को उपदफा (२) सँग सम्बन्धित)**

**निर्वाचन आयोग**

निर्वाचन अधिकृतको कार्यालय

प प्रतिनिधि सभा सदस्य निर्वाचन क्षेत्र नं...../अन्तर्गतको प्रदेश सभा सदस्य  
निर्वाचन क्षेत्र नं. ....  
..... जिल्ला

**निर्विरोध निर्वाचित भएको घोषणा**

..... जिल्लाको प्रतिनिधि सभा सदस्य निर्वाचन क्षेत्र नं. .... /अन्तर्गतको प्रदेश सभा सदस्य निर्वाचन क्षेत्र नं .....बाट हुने उपनिर्वाचनमा एकजना मात्र उम्मेदवार कायम भएकोले प्रतिनिधि सभा सदस्य निर्वाचन ऐन, २०७४ को दफा २७/प्रदेश सभा सदस्य निर्वाचन ऐन, २०७४ को दफा २७ बमोजिम यस निर्वाचन क्षेत्रबाट प्रतिनिधि सभा सदस्य पदमा/प्रदेश सभा सदस्य पदमा ..... दलका /स्वतन्त्र उम्मेदवार श्री ..... निर्विरोध निर्वाचित भएको घोषणा गर्दछु ।

मिति :

.....

निर्वाचन अधिकृत

**अनुसूची-२६**  
**(दफा ४६ को उपदफा (१) सँग सम्बन्धित)**











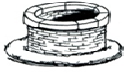

**प्रतिनिधि सभा सदस्य निर्वाचन / प्रदेश सभा सदस्य निर्वाचन प्रयोजनको लागि दर्ता  
कायम रहेका दलको निर्वाचन चिन्ह**

सि.नं	दलको नाम	निर्वाचन चिन्हको नाम	निर्वाचन चिन्ह
१	नेपाल कम्युनिष्ट पार्टी (नेकपा)	सूर्य	
२	नेपाली काँग्रेस	रुख	
३	समाजवादी पार्टी	पाँच औंला सहितको हत्केला	
४	राष्ट्रिय जनता पार्टी नेपाल	ढल्केको छाता	
५	साझा पार्टी	तराजु	
६	राष्ट्रिय प्रजातन्त्र पार्टी	गाई	
७	राष्ट्रिय प्रजातन्त्र पार्टी (संयुक्त)	हलो	
८	राष्ट्रिय जनमोर्चा	गिलास	
९	नेपाल मजदुर किसान पार्टी	मादल	
१०	नेपाल कम्युनिष्ट पार्टी (माले)	हाँसिया र तारा	
११	नेपाल संघीय समाजवादी पार्टी	बस	

सि.नं	दलको नाम	निर्वाचन चिन्हको नाम	निर्वाचन चिन्ह
१२	राष्ट्रिय जनमुक्ति पार्टी	घर	
१३	नेपाली जनता दल	गोरु गाडाको चक्का (पाङ्गो)	
१४	संघीय लोकतान्त्रिक राष्ट्रिय मञ्च	दात सहितको खुकुरी	
१५	बहुजन शक्ति पार्टी	जग	
१६	मंगोल नेसनल अर्गनाइजेशन	कुखुराको भाले	
१७	संघीय लोकतान्त्रिक राष्ट्रिय मञ्च (थरुहट)	गाग्री	
१८	देश भक्त जनगणतान्त्रिक मोर्चा नेपाल	मुट्टी	
१९	नेपाल जनता पार्टी	कमलको फुल	
२०	आमूल परिवर्तन मसिहा पार्टी नेपाल	हृदय	
२१	राष्ट्रिय मुक्ति आन्दोलन, नेपाल	गोलाकार भित्र षट्कोण	
२२	नेपा: राष्ट्रिय पार्टी	खड्ग	
२३	नेपाल लोकतान्त्रिक जनता काँग्रेस	दुई आँखा	
२४	चुरेभावर लोकतान्त्रिक पार्टी	भकुण्डो	



सि.नं	दलको नाम	निर्वाचन चिन्हको नाम	निर्वाचन चिन्ह
२५	प्रिन पार्टी नेपाल	त्रिशुल	
२६	नेपाल समावेशी पार्टी	सुगा	
२७	नेपाल युवा किसान पार्टी	केराको काईयो	
२८	नेपाली काँग्रेस (बी.पी.)	करूवा	
२९	तामाडसालिड लोकतान्त्रिक पार्टी	बज्र	
३०	नेपालवाद	तारापुञ्ज	
३१	नेपाल कम्युनिष्ट पार्टी (माक्सवादी)	कोदालो	
३२	नेपाल सुकुम्बासी पार्टी (लोकतान्त्रिक)	डोको	
३३	राष्ट्रिय यर्थाथवादी पार्टी, नेपाल	डाँफे	
३४	राष्ट्रिय समाजवादी पार्टी नेपाल	पृथ्वी	
३५	नेपाल दर्शन	भूईकटर	
३६	नेपाल नौलो जनवादी पार्टी	चुचोले चिठी बोकेर उड्न लागेको परेवा	
३७	राष्ट्रिय शिवसेना पार्टी	सिपाही	



सि.नं	दलको नाम	निर्वाचन चिन्हको नाम	निर्वाचन चिन्ह
३८	युवा नेपाल पार्टी	मोटर साईकल	
३९	नेपाल दलित पार्टी	इनार	
४०	जन प्रजातान्त्रिक पार्टी, नेपाल	गैडा	
४१	देशभक्त लोकतान्त्रिक पार्टी	ऐना	
४२	संघीय खम्बुवान लोकतान्त्रिक पार्टी नेपाल	हवाईजहाज	
४३	लिबरल डेमोक्रेटिक पार्टी	दमाहा	
४४	देशभक्त समाज	जरायो	
४५	हाम्रो पार्टी	धारा	
४६	नेपाल परिवार दल	साँचो	
४७	नेपाल समाजवादी पार्टी (लोहियावादी)	मेच	
४८	गान्धीवादी पार्टी नेपाल	भेडा	
४९	राष्ट्रिय विकास पार्टी	हात्ती	
५०	चुरेभावर राष्ट्रिय एकता पार्टी नेपाल	सुदर्शन चक्र	

सि.नं	दलको नाम	निर्वाचन चिन्हको नाम	निर्वाचन चिन्ह
५१	राष्ट्रिय त्रिमूल बहुजन समाजवादी पार्टी	हातमा धानको बाला	
५२	राष्ट्रवादी पार्टी	घण्टी	
५३	किरात खम्बुवान लोकतान्त्रिक पार्टी	त्रिकोण	
५४	इतिहासिक प्रजातान्त्रिक जनता पार्टी नेपाल	ट्र्याक्टर	
५५	३३ दलिय मोर्चा	पाँचकुने तारा	
५६	समाजवादी पार्टी नेपाल	सुकुन्दा	
५७	खम्बुवान राष्ट्रिय मोर्चा नेपाल	हथौडा	
५८	राष्ट्रवादी युवा मोर्चा	चशमा	
५९	मूलबासी मुक्ति पार्टी	घडी	
६०	राष्ट्रिय श्रमिक नागरिक पार्टी	पिपलको पात	
६१	मधेश तराई फोरम	बाल्टिन	
६२	मधेश समता पार्टी नेपाल	रिक्सा	
६३	दलित मुस्लिम जनशक्ति पार्टी	माछा	

सि.नं	दलको नाम	निर्वाचन चिन्हको नाम	निर्वाचन चिन्ह
६४	नेपाल शान्तिक्षेत्र परिषद्	थपडी बजाएको जोडा हात	
६५	शिवसेना नेपाल	डमरू	
६६	नेपाल कम्युनिष्ट पार्टी	घन कोदालो	
६७	मितेरी पार्टी नेपाल	घोडा	
६८	नेपाली ग्रिन्स पार्टी	हिमाल	
६९	राष्ट्रिय जनता दल नेपाल	लालटिन	
७०	नेपाल जनलोकतन्त्र पार्टी	साबेल	
७१	युवा शक्ति नेपाल पार्टी	दौडिरहेको युवक	
७२	हाम्रो नेपाल पार्टी	दुई थुङ्गा सयपत्रीको फुल	
७३	हिन्दु प्रजातान्त्रिक पार्टी	महिला	
७४	संयुक्त राष्ट्रिय जनपरिषद् नेपाल	हेलिकप्टर	
७५	राष्ट्रवादी एकता पार्टी	परेवा	
७६	लोक दल	लुगा सिउने कल	

सि.नं	दलको नाम	निर्वाचन चिन्हको नाम	निर्वाचन चिन्ह
७७	मुस्कान सेना नेपाल पार्टी	पुरुष	
७८	बहुजन समाज पार्टी नेपाल	जिराफ	
७९	पिछडावर्ग निषाद दलित जनजाती पार्टी	कछुवा	
८०	नेपाल आमा पार्टी	बच्चा काखम लिएकी आमा	
८१	लोक कल्याणकारी जनता पार्टी नेपाल	धनुषकाँड	
८२	मातृभूमि नेपाल दल	गाग्री बोकेकी महिला	
८३	अखण्ड सुदूरपश्चिम पार्टी नेपाल	चियादानी	
८४	अखण्ड नेपाल पार्टी	ध्वजा	
८५	आधुनिक नेपाल पार्टी र	बाघ	
८६	नेपाल पूर्वराष्ट्र सेवक लोकतान्त्रिक पार्टी	धरहरा	
८७	राष्ट्रिय नागरिक पार्टी	चङ्गा	
९०	जनसमाजवादी पार्टी, नेपाल	तारा	

सि.नं	दलको नाम	निर्वाचन चिन्हको नाम	निर्वाचन चिन्ह
८९	समाजवादी जनता पार्टी	चन्द्रमा	
८८	जनजागरण पार्टी नेपाल	टर्चलाइट	
९१	राष्ट्रिय प्रजातन्त्र पार्टी (लोकतान्त्रिक)	साँढे गोरू	
९२	नेपाल कम्युनिष्ट पार्टी माक्सवादी (पुष्पलाल)	हाँसिया माथी धानको बाला खट्टिएको	
९३	नेपाल कम्युनिष्ट पार्टी (माओवादी केन्द्र)	गोलाकार भित्र हाँसिया हथौडा	
९४	जनमत पार्टी (जपा)	लाउड स्पिकर	
९५	नेपाल लोकतान्त्रिक पार्टी	नमस्कार गरेको हात	

अनुसूची-२७  
(दफा ४६ को उपदफा (१) सँग सम्बन्धित)

स्वतन्त्र उम्मेदवारको लागि निर्धारित निर्वाचन चिन्हहरू

(क) प्रतिनिधि सभा सदस्य निर्वाचनको प्रयोजनको लागि

			
फक	शङ्ख	डुङ्गा	गुलाफको फूल
			
क्रिकेट ब्याट	चियाको पात	कुचो (भाडु)	आँप
			
सिलिड फ्यान	बिरालो	कैंची	बँदेल
			
हेलमेट	माहुरी	दराज	प्लेट सेट
			
टेबुल	सेलरोटी	हजारी	फ्राई प्यान
			
क्यामेरा	ह्यान्ड ब्याग	जोडा नरिवल	किताब

			
मैनबत्ती	कलम	डाडु पन्यु	आइरन
			
कप प्लेट	टेलिभिजन	फिरफिरे	रेडियो
			
डोजर	हार्मोनियम	चल्ला	ब्रिफकेस
			
भयाल	सिढी	लाटोकोसेरो	ह्याट
			
ग्यास सिलिन्डर	ग्यासचुलो	स्टूल	मकै
			
तुम्लेट			

(ख) प्रदेश सभा सदस्य निर्वाचनको प्रयोजनको लागि

			
बाखो	ड्रम	जिप	सारङ्गी
			
स्कुटर	डेडफोन	भन्याड	चकला बेलना
			
कपाल कोर्ने ब्रस	हाते पङ्खा	दूरबिन	जाँतो
			
क्लिप	ओदान	पेन्सिल कटर र सिसाकलम	डल्फिन
			
मयुरको प्वाँख	ब्यामिन्टन च्याकेट	गन्जी	केबुलकार
			
पेन्टिड बुरुस	सिएफएल चिम	याली	पन्चिड मेसिन





ब्याट्री

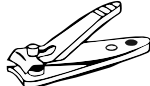

नेल कटर



चिल



जिपर



पानीको बोतल

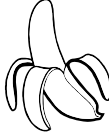

बोक्रा छोडाएको  
केरा



लुगा भुन्ड्याउने  
ह्याङ्गर



घुम्ने कुर्सी



चुलेसी



खरबुजा

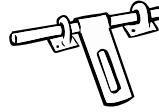

अन्तराप



बालक



अनार



चिम



भङ्गोरा



ब्याटमिन्टन कर्क



क्यालकुलेटर



जाली



काउली



गोही



फुटबल  
खेलाडी

**अनुसूची-२८**  
**(दफा ४८ को उपदफा (१) सँग सम्बन्धित)**

**निर्वाचन आयोग**

निर्वाचन अधिकृतको कार्यालय  
प्रतिनिधि सभा सदस्य निर्वाचन क्षेत्र नं...../अन्तर्गतको प्रदेश सभा सदस्य  
निर्वाचन क्षेत्र नं. ....  
.....जिल्ला

**निर्वाचन चिन्ह प्रदान गरेको सूचना**

.....जिल्लाको प्रतिनिधि सभा सदस्य निर्वाचन क्षेत्र नं...../अन्तर्गतको प्रदेश सभा सदस्य निर्वाचन क्षेत्र नं .....बाट प्रतिनिधि सभा सदस्य पदको/प्रदेश सभा सदस्य पदको उपनिर्वाचनको लागि प्रतिनिधि सभा सदस्य निर्वाचन ऐन, २०७४ को दफा ३१ /प्रदेश सभा सदस्य निर्वाचन ऐन, २०७४ को दफा ३१ बमोजिम उम्मेदवारको अन्तिम नामावलीमा कायम रहेका देहायका उम्मेदवारहरूलाई मतदान प्रयोजनको लागि देहायका निर्वाचन चिन्ह प्रदान गरिएको हुँदा सम्बन्धित सबैको जानकारीको लागि यो सूचना प्रकाशन गरिएको छ :-

क्र.सं.	उम्मेदवारको		निर्वाचन चिन्ह	राजनीतिक दलको नाम/स्वतन्त्र
	पूरा नाम,थर	ठेगाना		

मिति :

.....  
निर्वाचन अधिकृत

**अनुसूची-२९**  
**(दफा ४८ को उपदफा (२) सँग सम्बन्धित)**

**निर्वाचन आयोग**

निर्वाचन अधिकृतको कार्यालय  
प्रतिनिधि सभा सदस्य निर्वाचन क्षेत्र नं...../अन्तर्गतको प्रदेश सभा सदस्य निर्वाचन  
क्षेत्र नं. ....  
.....जिल्ला

**निर्वाचन चिन्ह प्रदान गरेको सूचनाको मुचुल्का**

..... जिल्लाको प्रतिनिधि सभा सदस्य निर्वाचन क्षेत्र नं...../प्रदेश सभा सदस्य निर्वाचन क्षेत्र नं .....बाट प्रतिनिधि सभा सदस्य पदको/प्रदेश सभा सदस्य पदको उपनिर्वाचनको लागि उम्मेदवारको अन्तिम नामावलीमा कायम रहेका देहायका राजनीतिक दलका उम्मेदवारलाई/स्वतन्त्र उम्मेदवारलाई निर्वाचन अधिकृतले प्रतिनिधि सभा सदस्य निर्वाचन ऐन, २०७४ को दफा ३१ को उपदफा(२)/प्रदेश सभा सदस्य निर्वाचन ऐन, २०७४ को दफा ३१ को उपदफा (२) बमोजिम निर्वाचन प्रयोजनका लागि देहायको निर्वाचन चिन्ह प्रदान गरेको सूचना हामी देहायका व्यक्तिहरूको रोहवरमा प्रकाशित भएको ठीक साँचो हो भनी यो मुचुल्कामा सहिछाप गरिदियो ।

क्र.सं.	उम्मेदवारको		निर्वाचन चिन्ह	राजनीतिक दल /स्वतन्त्र
	पूरा नाम, थर	ठेगाना		
१.				
२.				
३.				
४.				
५.				
..				

**रोहबर**

	<u>नाम, थर</u>	<u>ठेगाना</u>	<u>सहीछाप</u>
१.	.....	.....	.....
२.	.....	.....	.....
३.	.....	.....	.....

मिति :

मुचुल्का तयार गर्ने कर्मचारीको,-  
सहीछाप :  
नाम, थर :  
दर्जा :

**अनुसूची-३०**  
**(दफा ४९ को उपदफा (१) सँग सम्बन्धित)**

**निर्वाचन आयोग**

निर्वाचन अधिकृतको कार्यालय  
प्रतिनिधि सभा सदस्य निर्वाचन क्षेत्र नं...../अन्तर्गतको प्रदेश सभा सदस्य  
निर्वाचन क्षेत्र नं. ....  
.....जिल्ला

**उम्मेदवारको मृत्यु भएकोले निर्वाचन कार्यक्रम स्थगित गर्ने निर्णय**

..... जिल्लाको प्रतिनिधि सभा सदस्य निर्वाचन क्षेत्र नं...../प्रदेश सभा सदस्य निर्वाचन क्षेत्र नं ....बाट प्रतिनिधि सभा सदस्य पदको /प्रदेश सभा सदस्य पदको उपनिर्वाचनको लागि मनोनयनपत्र दाखिला भएका उम्मेदवारको अन्तिम नामावलीमा नाम कायम भएका श्री.....को मिति ..... मा मृत्यु भएको सूचना मिति ..... को दिन..... बजे श्री..... बाट प्राप्त भएको र सो सूचनाको सत्यतामा म विश्वस्त भएको हुँदा प्रतिनिधि सभा सदस्य निर्वाचन ऐन, २०७४ को दफा ३२ को उपदफा (१) / प्रदेश सभा सदस्य निर्वाचन ऐन, २०७४ को दफा ३२ को उपदफा (१) बमोजिम प्रतिनिधि सभा सदस्य निर्वाचन क्षेत्र नं...../प्रदेश सभा सदस्य निर्वाचन क्षेत्र नं .....को निर्वाचन सम्बन्धी अन्य कार्यक्रम स्थगित गर्ने निर्णय गरिएको छ ।

मिति :

.....

निर्वाचन अधिकृत

अनुसूची-३१  
(दफा ४९ को उपदफा (२) सँग सम्बन्धित)

निर्वाचन आयोग

निर्वाचन अधिकृतको कार्यालय  
प्रतिनिधि सभा सदस्य निर्वाचन क्षेत्र नं...../अन्तर्गतको प्रदेश सभा सदस्य  
निर्वाचन क्षेत्र नं. ....  
.....जिल्ला

**उम्मेदवारको मृत्यु भएकोले निर्वाचन कार्यक्रम स्थगित गरिएको सूचना**

..... जिल्लाको प्रतिनिधि सभा सदस्य निर्वाचन क्षेत्र नं...../प्रदेश सभा सदस्य निर्वाचन क्षेत्र नं .....बाट प्रतिनिधि सभा सदस्य पदको/प्रदेश सभा सदस्य पदको उपनिर्वाचनमा उम्मेदवार हुनु भएका श्री ..... को मिति ..... मा मृत्यु भएको भन्ने सूचना यस कार्यालयमा मिति ..... मा ..... बजे प्राप्त हुन आएकोले प्रतिनिधि सभा सदस्य निर्वाचन ऐन, २०७४ को दफा ३२ को उपदफा (२) / प्रदेश सभा सदस्य निर्वाचन ऐन, २०७४ को दफा ३२ को उपदफा (२) बमोजिम प्रतिनिधि सभा सदस्य निर्वाचन क्षेत्र नं...../प्रदेश सभा सदस्य निर्वाचन क्षेत्र नं .....को निर्वाचनसँग सम्बन्धित अन्य कार्यक्रम आज मिति ..... को दिन ..... बजे स्थगित गरिएकोले अन्य उम्मेदवार तथा सर्वसाधारणको जानकारीको लागि यो सूचना प्रकाशित गरिएको छ ।

मिति : .....

निर्वाचन अधिकृत

**अनुसूची-३२**  
**(दफा ४९ को उपदफा (३) सँग सम्बन्धित)**

**निर्वाचन आयोग**

निर्वाचन अधिकृतको कार्यालय  
प्रतिनिधि सभा सदस्य निर्वाचन क्षेत्र नं...../अन्तर्गतको प्रदेश सभा सदस्य  
निर्वाचन क्षेत्र नं. ....  
.....जिल्ला

**उम्मेदवारको मृत्यु भएकोले निर्वाचन कार्यक्रम स्थगित गरिएको सूचनाको मुचुल्का**

..... जिल्लाको प्रतिनिधि सभा सदस्य निर्वाचन क्षेत्र नं...../अन्तर्गतको प्रदेश सभा सदस्य निर्वाचन क्षेत्र नं .....बाट प्रतिनिधि सभा सदस्य पदको/प्रदेश सभा सदस्य पदको उपनिर्वाचनमा उम्मेदवार हुनु भएका श्री ..... को मिति ..... मा मृत्यु भएको भन्ने सूचना यस कार्यालयमा मिति ..... गते ..... बजे प्राप्त हुन आएकोले उक्त निर्वाचन क्षेत्रको उपनिर्वाचनसँग सम्बन्धित अन्य कार्यक्रम आज मिति ..... को दिन ..... बजे स्थगित गरिएकोले सोको सूचना हामी तपसिलका मानिसहरूको रोहबरमा निर्वाचन अधिकृतको कार्यालयमा सर्वसाधारणले देख्ने गरी प्रकाशन गरेको ठीक साँचो हो भनी यो मुचुल्कामा सहीछाप गरिदियो ।

**तपसिल**

१. .... जिल्ला ..... गाउँपालिका/नगरपालिका वडा नं. ....  
गाउँ/टोल ..... बस्ने वर्ष ..... को श्री ..... (सहीछाप)
२. .... जिल्ला ..... गाउँपालिका/नगरपालिका वडा नं. ....  
गाउँ/टोल ..... बस्ने वर्ष ..... को श्री ..... (सहीछाप)
३. .... जिल्ला ..... गाउँपालिका/नगरपालिका वडा नं. ....  
गाउँ/टोल ..... बस्ने वर्ष ..... को श्री ..... (सहीछाप)

**मुचुल्का तयार गर्ने कर्मचारीको,-**

सहीछाप:

नाम, थर :

दर्जा :

मिति :

**अनुसूची-३३**  
**(दफा ५५ को उपदफा (५) सँग सम्बन्धित)**

**निर्वाचन आयोग**

निर्वाचन अधिकृतको कार्यालय  
प्रतिनिधि सभा सदस्य निर्वाचन क्षेत्र नं...../अन्तर्गतको प्रदेश सभा सदस्य  
निर्वाचन क्षेत्र नं. ....  
.....जिल्ला

**मतदान केन्द्रको सूची**

..... जिल्लाको प्रतिनिधि सभा सदस्य निर्वाचन क्षेत्र नं...../प्रदेश सभा सदस्य निर्वाचन क्षेत्र नं .....मा प्रतिनिधि सभा सदस्य पदको/प्रदेश सभा सदस्य पदको उपनिर्वाचनमा मतदान गर्नको लागि देहाय बमोजिमका मतदान केन्द्र कायम भएको हुँदा सम्बन्धित सबैको जानकारीको लागि यो सूचना प्रकाशन गरिएको छ :-

क्र.सं	मतदान केन्द्रको नाम	मतदान केन्द्र रहेको स्थान	मतदाताको क्रमसंख्या	
			देखि	सम्म

.....  
निर्वाचन अधिकृत

**अनुसूची-३४**  
**(दफा ५५ को उपदफा (५) सँग सम्बन्धित)**

**निर्वाचन आयोग**

निर्वाचन अधिकृतको कार्यालय  
प्रतिनिधि सभा सदस्य निर्वाचन क्षेत्र नं...../अन्तर्गतको प्रदेश सभा सदस्य  
निर्वाचन क्षेत्र नं. ....  
.....जिल्ला

**मतदान केन्द्र तोकिएको सूचना प्रकाशन गरेको मुचुल्का**

..... जिल्लाको प्रतिनिधि सभा सदस्य निर्वाचन क्षेत्र नं...../प्रदेश सभा सदस्य निर्वाचन क्षेत्र नं .....को प्रतिनिधि सभा सदस्य पदको /प्रदेश सभा सदस्य पदको उपनिर्वाचनमा मतदान गर्नको लागि मतदान केन्द्र तोकिएको सूचना आज मिति ..... को दिन..... बजे हामी तपसिल बमोजिमका मानिसहरूको रोहबरमा निर्वाचन अधिकृतको कार्यालयमा प्रकाशन गरेको व्यहोरा ठीक साँचो हो भनी मुचुल्का गरिदिएका छौं ।

१. .... जिल्ला ..... गाउँपालिका/नगरपालिका वडा नं. ....  
गाउँ/टोल ..... बस्ने वर्ष ..... को श्री ..... (सहीछाप)
२. .... जिल्ला ..... गाउँपालिका/नगरपालिका वडा नं. ....  
गाउँ/टोल ..... बस्ने वर्ष ..... को श्री ..... (सहीछाप)
३. .... जिल्ला ..... गाउँपालिका/नगरपालिका वडा नं. ....  
गाउँ/टोल ..... बस्ने वर्ष ..... को श्री ..... (सहीछाप)
४. .... जिल्ला ..... गाउँपालिका/नगरपालिका वडा नं. ....  
गाउँ/टोल ..... बस्ने वर्ष ..... को श्री ..... (सहीछाप)

मुचुल्का गर्ने कर्मचारीको,-

सहीछाप :

मिति :

नाम, थर :

दर्जा :



**अनुसूची-३५**  
**(दफा ५७ को उपदफा (२) र दफा ७३ सँग सम्बन्धित)**

**निर्वाचन आयोग**

निर्वाचन अधिकृतको कार्यालय  
प्रतिनिधि सभा सदस्य निर्वाचन क्षेत्र नं...../अन्तर्गतको प्रदेश सभा सदस्य  
निर्वाचन क्षेत्र नं. ....  
.....जिल्ला  
..... मतदान केन्द्र

**प्रचार-प्रसार गर्न निषेध गरिएको सूचना**

..... जिल्लाको प्रतिनिधि सभा सदस्य निर्वाचन क्षेत्र नं...../अन्तर्गतको प्रदेश सभा सदस्य निर्वाचन क्षेत्र नं ....., ..... गाउँपालिका/नगरपालिका वडा नं. ....मा रहेको मतदान केन्द्रमा मिति ..... को दिन बिहान ..... बजेदेखि अपरान्ह ..... बजेसम्म मतदान कार्य हुने भएकोले निर्वाचन (कसूर र सजाय) ऐन, २०७३ को दफा २४ को उपदफा (५) बमोजिम मिति .....का दिन ..... बजेदेखि मतदानको कार्य समाप्त नभएसम्म कुनै उम्मेदवार वा दलको पक्ष वा विपक्षमा मतदान गर्ने वा नगर्ने उद्देश्यले सभा बोलाउन वा आयोजना गर्न, जुलुस निकाल्न वा नारावाजी गर्न तथा अन्य कुनै पनि प्रकारले प्रचार-प्रसार गर्ने कार्य पूर्ण रूपमा निषेध गरिएको छ । कसैले यो सूचनाको विपरीत कार्य गरेमा निजलाई कानून बमोजिम रु. २५,०००/- (पच्चीस हजार) सम्म जरिवाना हुनसक्ने व्यहोरा समेत यसै सूचनाद्वारा जानकारी गराइएको छ ।

मिति :

.....

मतदान अधिकृत

**अनुसूची-३६**  
**(दफा ६६ को उपदफा (२) र दफा ६७ सँग सम्बन्धित)**

**निर्वाचन आयोग**

निर्वाचन अधिकृतको कार्यालय

प्रतिनिधि सभा सदस्य निर्वाचन क्षेत्र नं...../अन्तर्गतको प्रदेश सभा सदस्य

निर्वाचन क्षेत्र नं. ....

.....जिल्ला

**मतदान अधिकृतको दस्तखतको नमूना फाराम**

क्र.सं.	मतदान अधिकृतको नाम	मतदान केन्द्रको नाम र ठेगाना	प्रतिनिधि सभा सदस्य निर्वाचन क्षेत्र नं ...	प्रदेश सभा निर्वाचन क्षेत्र नं	मतदान अधिकृतको दस्तखतको नमूना	
					पूरा दस्तखत	छोटकरी दस्तखत

मिति :

.....

निर्वाचन अधिकृत

**अनुसूची-३७**  
**(दफा ७० को उपदफा (१) सँग सम्बन्धित)**

**निर्वाचन आयोग**

निर्वाचन अधिकृतको कार्यालय  
प्रतिनिधि सभा सदस्य निर्वाचन क्षेत्र नं...../अन्तर्गतको प्रदेश सभा सदस्य  
निर्वाचन क्षेत्र नं. ....  
.....जिल्ला

**मतपेटिका बिगिएमा वा नासिएमा गरिने मुचुल्का**

..... जिल्लाको प्रतिनिधि सभा सदस्य निर्वाचन क्षेत्र नं...../अन्तर्गतको  
प्रदेश सभा सदस्य निर्वाचन क्षेत्र नं.....  
म पर्ने ..... गाउँपालिका/नगरपालिका वडा नं. ....स्थित .....  
मतदान केन्द्रमा मिति .....गते ..... बजे मतदान  
अधिकृतको नियन्त्रणमा रहेको मतदानको लागि प्रयोग गरिएको मतपेटिका निम्न  
अनुसार बिगिएको वा नासिएकोले हामी तपसिलका मानिसहरूले यो मुचुल्का  
गरिदिएका छौं ।

**मतपेटिका बिगिएको वा नासिएको व्यहोरा**

.....  
..... ।

**तपसिल**

१. उम्मेदवार/निर्वाचन प्रतिनिधि/मतदान प्रतिनिधिश्री .....
२. उम्मेदवार/निर्वाचन प्रतिनिधि/मतदान प्रतिनिधि श्री .....
३. उम्मेदवार/निर्वाचन प्रतिनिधि/मतदान प्रतिनिधि श्री .....
४. उम्मेदवार/निर्वाचन प्रतिनिधि/मतदान प्रतिनिधि श्री .....
५. उम्मेदवार/निर्वाचन प्रतिनिधि/मतदान प्रतिनिधि श्री .....
६. उम्मेदवार/निर्वाचन प्रतिनिधि/मतदान प्रतिनिधि श्री .....

मिति:

समय :

सहीछाप:

नाम, थर:

दर्जा:

.....  
मतदान अधिकृत

अनुसूची-३८  
(दफा ७२ सँग सम्बन्धित)

**निर्वाचन आयोग**

निर्वाचन अधिकृतको कार्यालय  
प्रतिनिधि सभा सदस्य निर्वाचन क्षेत्र नं...../अन्तर्गतको प्रदेश सभा सदस्य  
निर्वाचन क्षेत्र नं. ....  
.....जिल्ला  
.....मतदान केन्द्र

**मतदान केन्द्रको क्षेत्र तोकिएको सूचना**

..... जिल्लाको प्रतिनिधि सभा सदस्य निर्वाचन क्षेत्र नं...../अन्तर्गतको प्रदेश सभा सदस्य निर्वाचन क्षेत्र नं .....मा हुने उपनिर्वाचनमा यस निर्वाचन क्षेत्र अन्तर्गतको .....मतदान केन्द्रको देहाय बमोजिमको चार किल्ला भित्रलाई मतदान केन्द्रको क्षेत्र तोकिएको छ ।

**तपसिल**

१. पूर्व .....
२. पश्चिम .....
३. उत्तर .....
४. दक्षिण .....

मिति :

.....  
मतदान अधिकृत

**अनुसूची-३९**  
**(दफा ७४ सँग सम्बन्धित)**

**निर्वाचन आयोग**

निर्वाचन अधिकृतको कार्यालय  
प्रतिनिधि सभा सदस्य निर्वाचन क्षेत्र नं. .... / अन्तर्गतको प्रदेश सभा सदस्य  
निर्वाचन क्षेत्र नं. ....  
..... जिल्ला  
..... मतदान केन्द्र

**मतदान केन्द्र रहेको ठाउँको वरिपरि शान्ति भङ्ग नगर्ने सूचना**

..... जिल्ला, ..... गाउँपालिका/नगरपालिकाको वडा नं. ....  
मा रहेको ..... मतदान केन्द्रमा मिति ..... को दिन बिहान .....  
बजेदेखि अपरान्ह ..... बजेसम्म प्रतिनिधि सभा सदस्य निर्वाचन/ प्रदेश सभा  
सदस्य पदको लागि हुने उपनिर्वाचनको लागि मतदान हुने भएकोले मिति  
..... को दिन बिहान ..... बजेदेखि मतदान कार्य समाप्त  
नभएसम्म मतदान केन्द्र रहेको घर, भवन वा ठाउँ र मतदानलाई असर पर्ने गरी  
त्यसको वरिपरिको कुनै निजी वा सार्वजनिक घर, भवन वा जग्गामा कसैले पनि  
देहाय बमोजिमको कुनै काम गरी शान्ति भङ्ग गर्ने वा भय, त्रास सिर्जना गर्ने वा  
निर्वाचनको वातावरण विथोल्ने कार्य नगर्न नगराउन हुन यो सूचना गरिएको छ ।  
यस सूचनाको प्रतिकूल हुने गरी कसैले निषेध गरिएको कार्य गरेमा निर्वाचन (कसूर  
र सजाय) ऐन, २०७३ को दफा १९ बमोजिम रु. ५०,०००/ (पचास हजार) सम्म  
जरिवाना हुन सक्ने व्यहोरा पनि यसै सूचनाद्वारा जानकारी गराइएको छ ।

**मतदान केन्द्र वरिपरि निषेध गरिएका कार्यहरू:**

१. साउण्ड सिस्टम, सर्ट मेसेज, समाजिक सञ्जाल वा अन्य कुनै साधन प्रयोग गर्ने,
२. बाजा बजाउन, नाचगान गर्न, सार्वजनिक भोज गर्न, जुलुस प्रदर्शन गर्न वा जुनसुकै किसिमको सभा वा समारोह गर्न वा हुल हुज्जत वा होहल्ला गर्न वा गराउन ।

मिति : .....

समय : मतदान अधिकृत

अनुसूची-४०  
(दफा ७५ सँग सम्बन्धित)

निर्वाचन आयोग

निर्वाचन अधिकृतको कार्यालय

प्रतिनिधि सभा सदस्य निर्वाचन क्षेत्र नं...../अन्तर्गतको प्रदेश सभा सदस्य

निर्वाचन क्षेत्र नं. ....

.....जिल्ला

..... मतदान केन्द्र

**मादक पदार्थ बिक्री वितरण र सेवन गर्न निषेध गरिएको सूचना**

प्रतिनिधि सभा सदस्य /प्रदेश सभा सदस्य उपनिर्वाचनको लागि .....  
जिल्लाको ..... गाउँपालिका/नगरपालिका वडा नं. .... अन्तर्गतको  
..... मतदान केन्द्रमा मिति ..... को दिन ..... बजेदेखि  
मतदान हुने भएकोले मिति ..... का दिन .....बजे देखि मतदानको  
कार्य समाप्त नभएसम्म सो मतदान केन्द्र रहेको ठाउँको वरिपरिको क्षेत्रमा कसैले  
मादक पदार्थ बिक्री वितरण र सेवन गर्न निषेध गरिएको छ । कसैले यो सूचनाको  
विपरीत कार्य गरेमा प्रचलित कानून बमोजिम रु. २५,०००/- (पच्चीस हजार) सम्म  
जरिवाना हुने सक्ने कुरा समेत यसै सूचनाद्वारा जानकारी गराइएको छ ।

मिति : .....

समय : मतदान अधिकृत

स्थान :

**अनुसूची-४१**  
**(दफा ७६ को उपदफा (२) सँग सम्बन्धित)**

**निर्वाचन आयोग**

निर्वाचन अधिकृतको कार्यालय  
प्रतिनिधि सभा सदस्य निर्वाचन क्षेत्र नं...../अन्तर्गतको प्रदेश सभा सदस्य  
निर्वाचन क्षेत्र नं. ....  
.....जिल्ला  
..... मतदान केन्द्र

**मतदान केन्द्र/मतगणना स्थल रहेको ठाउँको वरिपरि हातहतियार लिएर हिँड्न  
निषेध गरेको सूचना**

प्रतिनिधि सभा सदस्य /प्रदेश सभा सदस्य निर्वाचनको लागि ..... जिल्ला  
..... गाउँपालिका/नगरपालिकाको वडा नं. .... मा रहेको  
..... मतदान केन्द्रमा मिति ..... को दिन बिहान ..... बजेदेखि  
अपरान्ह ..... बजेसम्म मतदान हुने भएकोले/प्रतिनिधि सभा सदस्य पदको/प्रदेश  
सभा सदस्य पदको निर्वाचनको मतगणना ..... स्थानमा .....बजे देखि हुने  
भएकोले मिति ..... को दिन बिहान ..... बजेदेखि मतदान  
कार्य/मतगणना समाप्त नभएसम्म मतदान केन्द्र/मतगणनास्थल र त्यसको वरिपरि  
कसैले पनि कुनै प्रकारको विस्फोटक पदार्थ वा रासायनिक वा विषालु पदार्थ वा  
लाठी, भाला, खुकुरी, बन्दुक, पेस्तोल वा त्यस्तै प्रकारका अन्य हात हतियार लिएर  
हिँड्ने, प्रदर्शन गर्ने, प्रयोग गर्ने कार्य नगर्नु नगराउनु हुन सूचना गरिएको छ । यस  
सूचनाको प्रतिकूल हुने गरी कसैले निषेध गरिएको कार्य गरेमा निर्वाचन (कसूर र  
सजाय) ऐन, २०७३ को दफा १८ बमोजिम दुई लाख रुपैयाँसम्म जरिवाना वा तीन  
वर्षसम्म कैद वा दुवै सजाय हुन सक्ने कुरा पनि यसै सूचनाद्वारा जानकारी  
गराइएको छ ।

मिति : .....

समय : निर्वाचन अधिकृत/ मतदान अधिकृत

अनुसूची-४२  
(दफा ८१ को उपदफा (१) सँग सम्बन्धित)

मतदान केन्द्र निर्माण

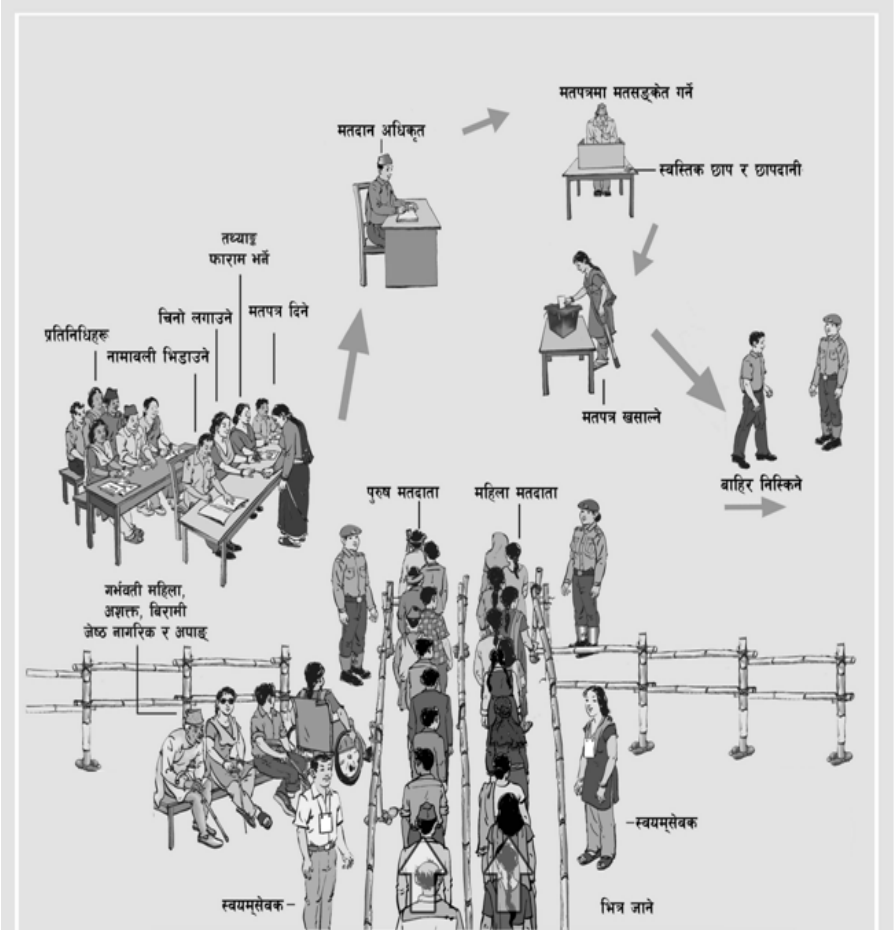



**अनुसूची-४३**  
**(दफा ८५ को उपदफा (१) सँग सम्बन्धित)**

**मतदान प्रतिनिधि नियुक्त गरेको जानकारी**

श्री .....

.....

.....जिल्लाको प्रतिनिधि सभा सदस्य निर्वाचन क्षेत्र नं..... /अन्तर्गतको प्रदेश सभा सदस्य निर्वाचन क्षेत्र नं.... को .....मतदान केन्द्रमा .....उम्मेदवारको तर्फबाट प्रतिनिधित्व गर्न प्रतिनिधि सभा सदस्य निर्वाचन ऐन, २०७४ को दफा ६५/ प्रदेश सभा सदस्य निर्वाचन ऐन, २०७४ को दफा ६५ बमोजिम तपाईं श्री.....लाई मतदान प्रतिनिधि नियुक्त गरेको छु । तपाईंले .....उम्मेदवारको तर्फबाट सो ऐनको अधीनमा रही मतदान प्रतिनिधिको रूपमा गरेको मतदान सम्बन्धी काम कारवाहीमा मेरो मञ्जुरी छ ।

मिति :

सहीछाप :

पुरा नाम, थर :

ठेगाना :

उम्मेदवार/निर्वाचन प्रतिनिधि

उपर्युक्त बमोजिम मतदान प्रतिनिधि हुन मञ्जुर गर्दछु ।

मिति :

सहीछाप :

पुरा नाम, थर :

ठेगाना :

**बोधार्थ :-**

श्री निर्वाचन अधिकृत,

प्रतिनिधि सभा सदस्य निर्वाचन क्षेत्र नं...../अन्तर्गतको प्रदेश सभा सदस्य निर्वाचन क्षेत्र नं. ....

..... जिल्ला

श्री मतदान अधिकृत,

..... मतदानकेन्द्र

..... गाउँपालिका/नगरपालिका वडा नं.....

..... जिल्ला ।

उल्लिखित व्यहोराको नियुक्ति पत्रको बोधार्थ म समक्ष पेश भएको हो ।

मिति :

.....

मतदान अधिकृत

अनुसूची-४४

(दफा ८५ को उपदफा (३) र दफा २२९ को उपदफा (३) सँग सम्बन्धित)

निर्वाचन आयोग

निर्वाचन अधिकृतको कार्यालय

प्रतिनिधि सभा सदस्य निर्वाचन क्षेत्र नं...../अन्तर्गतको प्रदेश सभा सदस्य

निर्वाचन क्षेत्र नं. ....

.....जिल्ला

..... मतदान केन्द्र/ मतगणना स्थल

मतदान/मतगणना प्रतिनिधि

परिचयपत्र

पूरा नाम, थर:

ठेगाना:

मतदाता नम्बर:

प्रतिनिधि नियुक्त गर्ने उम्मेदवार:.....

राजनीतिक दल/स्वतन्त्र

निर्वाचन क्षेत्र: प्रतिनिधि सभा सदस्य निर्वाचन क्षेत्र नं..... /अन्तर्गतको प्रदेश सभा सदस्य निर्वाचन क्षेत्र नं.....

मतदान/मतगणना  
प्रतिनिधिको  
मुखाकृति देखिने  
पासपोर्ट साइजको  
फोटो

.....  
निर्वाचन अधिकृत/मतदान अधिकृत

अनुसूची-४५  
(दफा ९१ को उपदफा (१) सँग सम्बन्धित)

मतपेटिका प्रयोग विधि

चित्र नं. १

**रित्तो मतपेटिका**

बिक्रो खोली रित्तो मतपेटिका मतदानको दिन मतदान सुरु हुनुभन्दा अगाडी उम्मेदवारका प्रतिनिधिहरूलाई देखाउनु होस् ।

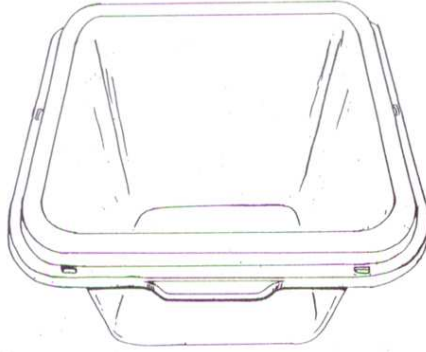

चित्र नं. १

चित्र नं. २

**मतपेटिकाको बिक्रो**

मतपेटिकाको बिक्रो मतदानको दिन मतदान सुरु हुनु भन्दा अगाडि उम्मेदवारका प्रतिनिधिलाई देखाउनु होस् ।

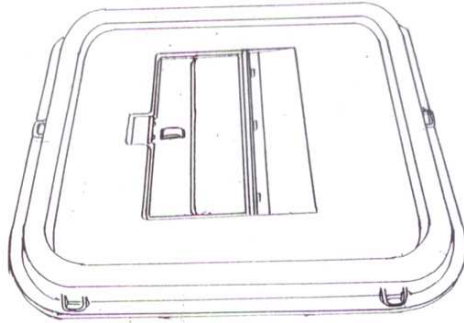

चित्र नं. २

चित्र नं. ३ **बिर्को लागेको मतपेटिका**

रित्तो मतपेटिका र मतपेटिकाको बिर्को देखाए पछि मतपेटिका बन्द गर्नु होस् । मतपेटिका बन्द गर्दा चित्र नं. ३ बमोजिमको रूपमा देखिन्छ ।

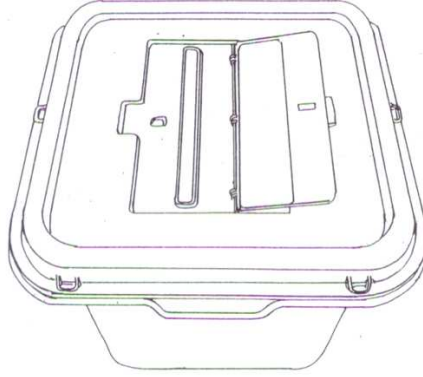

चित्र नं. ३

चित्र नं. ४ **सुरक्षण सिल**

चित्र नं. ३ बमोजिमको मतपेटिकामा चित्र नं. ५ बमोजिम सुरक्षण सिल लगाउन देहायको सुरक्षण सिल लगाउनु होस् ।

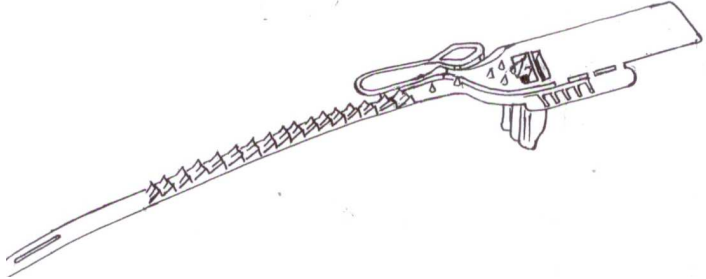

चित्र नं. ४

चित्र नं. ५

### सुरक्षण सिल लगाइएको मतपेटिका

बिक्रो लागेको मतपेटिकामा सुरक्षण सिल लगाई मतपत्र खसाल्न प्वाल खुला गरी मतदान गर्नको लागि तयारी अवस्थामा राखिएको मतपेटिका चित्र नं. ३ बमोजिमको मतपेटिका सुरक्षण लगाउन राखिएका ६ (छ) वटा आयोगले उपलब्ध गराएको सुरक्षण सिल (सिल नं. उल्लेख भएको) लगाउनु होस् । यसरी तयार गरेको मतपेटिकामा आयोगबाट प्राप्त स्टिकरमा आवश्यक विवरण भरी टाँस गर्नु होस् । अब मतदानको लागि मतपेटिका तयार भयो ।

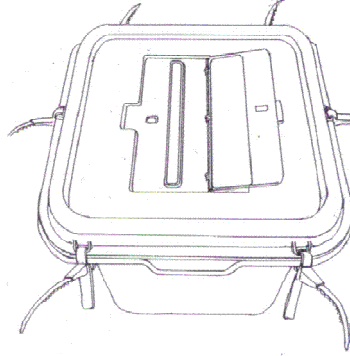

चित्र नं. ५

चित्र नं. ६

### मतपत्र खसाल्ने प्वाल बन्द गरेको मतपेटिका

मतदान गर्ने कार्य समाप्त भएपछि मतपत्र खसाल्ने प्वाल बन्द गरी सुरक्षण सिल लगाई बन्द गरिएको मतपेटिका: मतदानको कार्य समाप्त भएपछि मतपत्र खसाउने प्लाको ढकनी बन्द गरी आयोगले उपलब्ध गराएको सुरक्षण सिल लगाई मतपेटिको प्वाल बन्द गर्नु होस् । यसरी बन्द भएको मतपेटिका सुरक्षित साथ निर्वाचन अधिकृतको कार्यालयमा बुझाउनु होस् ।

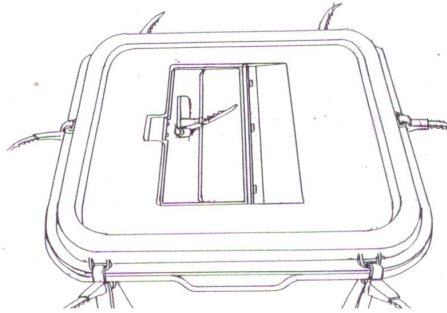

चित्र नं. ६

**अनुसूची-४६**  
**(दफा ९१ को उपदफा (३) सँग सम्बन्धित)**

**निर्वाचन आयोग**

निर्वाचन अधिकृतको कार्यालय

प्रतिनिधि सभा सदस्य निर्वाचन क्षेत्र नं...../अन्तर्गतको प्रदेश सभा सदस्य  
निर्वाचन क्षेत्र नं. ....

.....जिल्ला

..... मतदान केन्द्र

**मतदान सुरु हुनुअघि मतपेटिका बन्द गरेको मुचुल्का**

.....जिल्लाको प्रतिनिधि सभा सदस्य निर्वाचन क्षेत्र नं .. /अन्तर्गतको प्रदेश सभा निर्वाचन क्षेत्र नं..... को ..... मतदान केन्द्रमा हुने उपनिर्वाचनमा मतदानको लागि ..... वटा मतपेटिकाहरू हामी तपसिलका मानिसहरूको रोहबरमा आयोगले उपलब्ध गराएका सुरक्षण सिल लगाई बिको बन्द गरी मतपत्र खसाल्ने ठाउँ मात्र खुला राखिएको व्यहोरा ठीक साँचो हो ।

**(क) मतपेटिकाको सिरियल नम्बर (सिरियल नम्बर भएको मतपेटिकाको हकमा मात्र) .....**

**(ख) सुरक्षण सिल नम्बर**

१. सुरक्षण सिलको नम्बर .....
२. सुरक्षण सिलको नम्बर .....
३. सुरक्षण सिलको नम्बर .....
४. सुरक्षण सिलको नम्बर .....
५. सुरक्षण सिलको नम्बर.....
६. सुरक्षण सिलको नम्बर .....

## तपसिल

१. उम्मेदवार/निर्वाचन प्रतिनिधि/मतदान प्रतिनिधि श्री .....
२. उम्मेदवार/निर्वाचन प्रतिनिधि/मतदान प्रतिनिधि श्री .....
३. उम्मेदवार/निर्वाचन प्रतिनिधि/मतदान प्रतिनिधि श्री .....
४. उम्मेदवार/निर्वाचन प्रतिनिधि/मतदान प्रतिनिधि श्री .....
५. उम्मेदवार/निर्वाचन प्रतिनिधि/मतदान प्रतिनिधि श्री .....
६. उम्मेदवार/निर्वाचन प्रतिनिधि/मतदान प्रतिनिधि श्री .....

मिति : मुचुल्का गर्ने कर्मचारीको,-

समय : सहीछाप :

पूरा नाम :

दर्जा :

मिति :

.....

मतदान अधिकृत

**द्रष्टव्य** : थप मतपेटिका प्रयोग गर्नु परेमा प्रत्येक मतपेटिकाको लागि यसै बमोजिम छुट्टाछुट्टै मुचुल्का तयार गर्नु पर्नेछ । यसरी थप मतपेटिका प्रयोग गर्दा पहिलो मतपेटिकामा उल्लिखित नम्बर पछि “क” र दोस्रो मतपेटिकामा उल्लिखित नम्बर पछि “ख” उल्लेख गर्नु पर्नेछ ।

**अनुसूची-४७**  
**(दफा ९२ को उपदफा (१) सँग सम्बन्धित)**

**निर्वाचन आयोग**

निर्वाचन अधिकृतको कार्यालय  
प्रतिनिधि सभा सदस्य निर्वाचन क्षेत्र नं...../अन्तर्गतको प्रदेश सभा सदस्य  
निर्वाचन क्षेत्र नं. ....  
.....जिल्ला  
..... मतदान केन्द्र

**स्वस्तिक छाप जाँच गरेको मुचुल्का**

सि.नं.	स्वस्तिक छापको नमूना	सि.नं.	स्वस्तिक छापको नमूना
१.		४.	
२.		५.	
३.		६.	

**उम्मेदवार/निर्वाचित प्रतिनिधि/मतदान प्रतिनिधि**

क्र.सं.	नाम, थर	ठेगाना	राजनीतिक दल/स्वतन्त्र	सहीछाप
१.	.....	.....	.....	.....
२.	.....	.....	.....	.....
३.	.....	.....	.....	.....

मुचुल्का गर्ने कर्मचारीको,-

मिति :

सहीछाप:

समय :

नाम, थर :

दर्जा :

.....  
मतदान अधिकृत



**अनुसूची-४८**  
**(दफा ९२ को उपदफा (२) सँग सम्बन्धित)**

**निर्वाचन आयोग**

निर्वाचन अधिकृतको कार्यालय  
प्रतिनिधि सभा सदस्य निर्वाचन क्षेत्र नं...../अन्तर्गतको प्रदेश सभा सदस्य निर्वाचन  
क्षेत्र नं. ....  
.....जिल्ला  
..... मतदान केन्द्र

**मतपत्रको सिलबन्दी प्याकेट खोलेको मुचुल्का**

..... जिल्लाको प्रतिनिधि सभा सदस्य निर्वाचन क्षेत्र नं...../अन्तर्गतको प्रदेश सभा सदस्य निर्वाचन क्षेत्र नं ..... मा प्रतिनिधि सभा सदस्य पदको /प्रदेश सभा सदस्य पदको उपनिर्वाचनमा .....मतदान केन्द्रमा मतदान गर्नको लागि आज मिति ..... का दिन ..... बजे हामी तपसिल बमोजिमका मानिसहरूको रोहवरमा देहायको विवरण बमोजिमको मतपत्रको प्याकेटको सिलबन्दी खोलेको ठीक साँचो हो भनी मुचुल्का गरी सहीछाप गरिदियौं ।

**मतपत्रको प्याकेटको विवरण**

सि.नं. .... देखि ..... सम्म प्याकेट .....थान

**तपसिल**

१. उम्मेदवार/निर्वाचन प्रतिनिधि/मतदान प्रतिनिधि श्री .....
२. उम्मेदवार/निर्वाचन प्रतिनिधि/मतदान प्रतिनिधि श्री .....
३. उम्मेदवार/निर्वाचन प्रतिनिधि/मतदान प्रतिनिधि श्री .....
४. उम्मेदवार/निर्वाचन प्रतिनिधि/मतदान प्रतिनिधि श्री .....
५. उम्मेदवार/निर्वाचन प्रतिनिधि/मतदान प्रतिनिधि श्री .....

मुचुल्का गर्ने कर्मचारीको,-

मिति :

सहीछाप :

समय :

नाम, थर :

दर्जा :

.....

मतदान अधिकृत

**अनुसूची-४९**  
**(दफा ९३ को उपदफा (२) सँग सम्बन्धित)**

**निर्वाचन आयोग**

निर्वाचन अधिकृतको कार्यालय  
प्रतिनिधि सभा सदस्य निर्वाचन क्षेत्र नं...../अन्तर्गतको प्रदेश सभा सदस्य  
निर्वाचन क्षेत्र नं. ....  
.....जिल्ला  
..... मतदान केन्द्र

**मतदान प्रारम्भ भएको मुचुल्का**

.....जिल्लाको प्रतिनिधि सभा सदस्य निर्वाचन क्षेत्र नं...../अन्तर्गतको प्रदेश सभा सदस्य निर्वाचन क्षेत्र नं .....को प्रतिनिधि सभा सदस्य पदको /प्रदेश सभा सदस्य पदको उपनिर्वाचनमा ..... मतदान केन्द्रमा हामी तपसिलका मानिसहरूको रोहवरमा आज ..... साल ..... महिना ..... गते रोज ..... का दिन बिहान ७ बजे मतदान कार्य प्रारम्भ भएको ठीक साँचो हो भनी सहीछाप गरिदियौं ।

**तपसिल**

१. उम्मेदवार/निर्वाचन प्रतिनिधि/मतदान प्रतिनिधि श्री .....
२. उम्मेदवार/निर्वाचन प्रतिनिधि/मतदान प्रतिनिधि श्री .....
३. उम्मेदवार/निर्वाचन प्रतिनिधि/मतदान प्रतिनिधि श्री .....
४. उम्मेदवार/निर्वाचन प्रतिनिधि/मतदान प्रतिनिधि श्री .....
५. उम्मेदवार/निर्वाचन प्रतिनिधि/मतदान प्रतिनिधि श्री .....
६. उम्मेदवार/निर्वाचन प्रतिनिधि/मतदान प्रतिनिधि श्री .....

**मुचुल्का गर्ने कर्मचारीको,-**

मिति :

सहीछाप:

समय :

नाम, थर :

दर्जा :

.....

मतदान अधिकृत

अनुसूची-५०

(दफा ९५ को उपदफा (५) र दफा १५४ को उपदफा (२) सँग सम्बन्धित)

निर्वाचन आयोग

निर्वाचन अधिकृतको कार्यालय

प्रतिनिधि सभा सदस्य निर्वाचन क्षेत्र नं...../अन्तर्गतको प्रदेश सभा सदस्य

निर्वाचन क्षेत्र नं. ....

.....जिल्ला

**मतदान केन्द्र/मतगणना स्थलमा प्रवेश गर्ने अनुमतिपत्र**

.....जिल्लाको प्रतिनिधि सभा सदस्य निर्वाचन क्षेत्र नं...../अन्तर्गतको प्रदेश सभा सदस्य निर्वाचन क्षेत्र नं ....मा मिति ..... मा हुने मतदानको प्रयोजनको लागि .....मतदान केन्द्रमा/मिति..... मा हुने मतगणना प्रयोजनको लागि.....मतगणना स्थलमा प्रवेश गर्न देहायको व्यक्तिलाई यो अनुमति पत्र दिइएको छ । यो अनुमति पत्रको अवधि मतदान कार्य /मतगणना कार्य समाप्त नभएसम्म वा मतदान अधिकृत/निर्वाचन अधिकृतले रद्द नगरेसम्म कायम रहनेछ ।

१. पूरा नाम, थर :

२. उमेर :

३. ठेगाना :

.....

मिति :

मतदान अधिकृत/निर्वाचन अधिकृत

**अनुसूची-५१**  
**(दफा ९८ सँग सम्बन्धित)**

**निर्वाचन आयोग**

निर्वाचन अधिकृतको कार्यालय

प्रतिनिधि सभा सदस्य निर्वाचन क्षेत्र नं..... / अन्तर्गतको प्रदेश सभा सदस्य निर्वाचन क्षेत्र नं. ....

.....जिल्ला

..... मतदान केन्द्र

**महिला/पुरुष/अन्य मतदाताको मतपत्र खसेको तथ्याङ्क फाराम**

पुरुष					महिला					अन्य	
१	२	३	४	५	६	७	८	९	१०	११	१२
११	१२	१३	१४	१५	१६	१७	१८	१९	२०	२१	२२
२३	२४	२५	२६	२७	२८	२९	३०	३१	३२	३३	३४
३५	३६	३७	३८	३९	४०	४१	४२	४३	४४	४५	४६
४९	५०	५१	५२	५३	५४	५५	५६	५७	५८	५९	६०
६३	६४	६५	६६	६७	६८	६९	७०	७१	७२	७३	७४
७८	७९	८०	८१	८२	८३	८४	८५	८६	८७	८८	८९
९३	९४	९५	९६	९७	९८	९९	१००	१०१	१०२	१०३	१०४
१०८	१०९	११०	१११	११२	११३	११४	११५	११६	११७	११८	११९
१२३	१२४	१२५	१२६	१२७	१२८	१२९	१३०	१३१	१३२	१३३	१३४
१३९	१४०	१४१	१४२	१४३	१४४	१४५	१४६	१४७	१४८	१४९	१५०
१५५	१५६	१५७	१५८	१५९	१६०	१६१	१६२	१६३	१६४	१६५	१६६
१७१	१७२	१७३	१७४	१७५	१७६	१७७	१७८	१७९	१८०	१८१	१८२
१८८	१८९	१९०	१९१	१९२	१९३	१९४	१९५	१९६	१९७	१९८	१९९
२०३	२०४	२०५	२०६	२०७	२०८	२०९	२१०	२११	२१२	२१३	२१४
२१९	२२०	२२१	२२२	२२३	२२४	२२५	२२६	२२७	२२८	२२९	२३०
२३५	२३६	२३७	२३८	२३९	२४०	२४१	२४२	२४३	२४४	२४५	२४६
२५३	२५४	२५५	२५६	२५७	२५८	२५९	२६०	२६१	२६२	२६३	२६४
२६९	२७०	२७१	२७२	२७३	२७४	२७५	२७६	२७७	२७८	२७९	२८०
२८६	२८७	२८८	२८९	२९०	२९१	२९२	२९३	२९४	२९५	२९६	२९७
३०३	३०४	३०५	३०६	३०७	३०८	३०९	३१०	३११	३१२	३१३	३१४
३२१	३२२	३२३	३२४	३२५	३२६	३२७	३२८	३२९	३३०	३३१	३३२
३४०	३४१	३४२	३४३	३४४	३४५	३४६	३४७	३४८	३४९	३५०	३५१
३५९	३६०	३६१	३६२	३६३	३६४	३६५	३६६	३६७	३६८	३६९	३७०
३७९	३८०	३८१	३८२	३८३	३८४	३८५	३८६	३८७	३८८	३८९	३९०
४००	४०१	४०२	४०३	४०४	४०५	४०६	४०७	४०८	४०९	४१०	४११
४२१	४२२	४२३	४२४	४२५	४२६	४२७	४२८	४२९	४३०	४३१	४३२
४४३	४४४	४४५	४४६	४४७	४४८	४४९	४५०	४५१	४५२	४५३	४५४
४६५	४६६	४६७	४६८	४६९	४७०	४७१	४७२	४७३	४७४	४७५	४७६
४८९	४९०	४९१	४९२	४९३	४९४	४९५	४९६	४९७	४९८	४९९	५००

तयार गर्ने कर्मचारी/स्वयसेवकको-

नाम :

सहीछाप :

दर्जा :

मिति :

ब्रह्मचर्य : एउटा मात्र फारामले नपुग भएमा आवश्यकता अनुसार फाराम थपै जानु पर्नेछ ।

प्रमाणित गर्ने मतदान अधिकृतको,-

नाम :

सहीछाप:

मिति :

**अनुसूची-५२**  
**(दफा ११२ को उपदफा (१) सँग सम्बन्धित)**

**निर्वाचन आयोग**

निर्वाचन अधिकृतको कार्यालय  
प्रतिनिधि सभा सदस्य निर्वाचन क्षेत्र नं...../अन्तर्गतको प्रदेश सभा सदस्य  
निर्वाचन क्षेत्र नं. ....  
.....जिल्ला  
..... मतदान केन्द्र

**मतपत्र सार्वजनिक गरेकोमा छुट्टै खामबन्दी गरेको मुचुल्का**

.....जिल्लाको प्रतिनिधि सभा सदस्य निर्वाचन क्षेत्र नं...../अन्तर्गतको प्रदेश सभा सदस्य निर्वाचन क्षेत्र नं .....को ..... मतदान केन्द्रमा मिति .....मा भएको मतदानमा मतदाता श्री.....ले मतपत्रमा मत सङ्केत गरिसकेपछि त्यस्तो मतपत्र देखाएको/प्रदर्शन गरेको/गोप्य मत सङ्केत गर्ने स्थानमा मत सङ्केत नगरी सोभन्दा बाहिर गई मत सङ्केत गरेको/मत सङ्केत गरेको कुरा सार्वजनिक गरेकोले सो मतपत्र छुट्टै खाममा राखिएको हुँदा सोही व्यहोरा उल्लेख गरी हामी तपसिलका मानिसहरूले यो मुचुल्का गरी दिएका छौं ।

**तपसिल**

१. उम्मेदवार/निर्वाचन प्रतिनिधि/मतदान प्रतिनिधि श्री .....
२. उम्मेदवार/निर्वाचन प्रतिनिधि/मतदान प्रतिनिधि श्री .....
३. उम्मेदवार/निर्वाचन प्रतिनिधि/मतदान प्रतिनिधि श्री .....
४. उम्मेदवार/निर्वाचन प्रतिनिधि/मतदान प्रतिनिधि श्री .....
५. उम्मेदवार/निर्वाचन प्रतिनिधि/मतदान प्रतिनिधि श्री .....
६. उम्मेदवार/निर्वाचन प्रतिनिधि/मतदान प्रतिनिधि श्री .....

मुचुल्का गर्ने कर्मचारीको,-

मिति:

सहीछाप:

समय:

नाम, थर:

दर्जा:

मतदान अधिकृतको,-

सहीछाप:

नाम:

अनुसूची-५३

(दफा ११३ को उपदफा (१) सँग सम्बन्धित)

विषय : नाम ढाँटी मतदान गर्न आएकोमा गरेको दाबी विरोध ।

श्री मतदान अधिकृत,

..... मतदान केन्द्र,

प्रतिनिधि सभा सदस्य निर्वाचन क्षेत्र नं...../अन्तर्गतको प्रदेश सभा सदस्य  
निर्वाचन क्षेत्र नं. ....

..... जिल्ला ।

मतदाता नम्बर ..... का श्री ..... को नाममा  
मतदान गर्न उपस्थित व्यक्ति वास्तविक मतदाता नभई नाम ढाँटी मतदान गर्न  
आएकोले रु. १००/- (एक सय रुपैयाँ) नगद धरौटी राखी निजलाई मतदान गर्नबाट  
रोकी पाउन यो निवेदन गरेको छु ।

निवेदकको,

सहीछाप :

पूरा नाम,थर :

ठेगाना :

मतदाता/निर्वाचन प्रतिनिधि/मतदान प्रतिनिधि

अनुसूची-५४  
(दफा ११३ को उपदफा (३) सँग सम्बन्धित)

निर्वाचन आयोग

निर्वाचन अधिकृतको कार्यालय

प्रतिनिधि सभा सदस्य निर्वाचन क्षेत्र नं...../अन्तर्गतको प्रदेश सभा सदस्य  
निर्वाचन क्षेत्र नं. ....

.....जिल्ला

..... मतदान केन्द्र

नाम ढाँटी मतदान गर्न आएको सम्बन्धमा परेको उजुरी सम्बन्धी निर्णय किताब

उजुरी दर्ता नं	उजुरीकर्ताको नाम र मतदाता नं	उजुरीको व्यहोरा	मतदान अधिकृतको निर्णयको व्यहोरा र सहीछाप	कैफियत

**अनुसूची-५५**  
**(दफा १२५ को उपदफा (२) सँग सम्बन्धित)**

**निर्वाचन आयोग**

निर्वाचन अधिकृतको कार्यालय  
प्रतिनिधि सभा सदस्य निर्वाचन क्षेत्र नं...../अन्तर्गतको प्रदेश सभा सदस्य  
निर्वाचन क्षेत्र नं. ....  
.....जिल्ला  
..... मतदान केन्द्र

**मतपेटिकाको मतपत्र खसाल्ने प्वाल बन्द गरेको मुचुल्का**

..... जिल्लाको प्रतिनिधि सभा सदस्य निर्वाचन क्षेत्र नं...../अन्तर्गतको प्रदेश सभा सदस्य निर्वाचन क्षेत्र नं ..... को ..... मतदान केन्द्रमा आज मिति ..... का दिन ..... बजे मतदान कार्य सम्पन्न भएकोले यस मतदान केन्द्रमा मतदानको लागि प्रयोग गरिएको ..... वटा मतपेटिकाहरूको मतपत्र खसाल्ने प्वाल हामी तपसिलका मानिसहरूको रोहबरमा आयोगद्वारा उपलब्ध गराइएको सुरक्षण सिल लगाई बन्द गरिएको ठीक साँचो हो ।

**मतपेटिकामा प्रयोग गरिएको सुरक्षण सिल नम्बर .....**

**तपसिल**

१. उम्मेदवार/निर्वाचन प्रतिनिधि/मतदान प्रतिनिधि श्री .....
२. उम्मेदवार/निर्वाचन प्रतिनिधि/मतदान प्रतिनिधि श्री .....
३. उम्मेदवार/निर्वाचन प्रतिनिधि/मतदान प्रतिनिधि श्री .....
४. उम्मेदवार/निर्वाचन प्रतिनिधि/मतदान प्रतिनिधि श्री .....
५. उम्मेदवार/निर्वाचन प्रतिनिधि/मतदान प्रतिनिधि श्री .....
६. उम्मेदवार/निर्वाचन प्रतिनिधि/मतदान प्रतिनिधि श्री .....

मिति : मुचुल्का गर्ने कर्मचारीको,-  
सहीछाप :  
समय : नाम, थर :  
दर्जा :

.....  
मतदान अधिकृत



**अनुसूची-५६**  
**(दफा १२६ को उपदफा (१) सँग सम्बन्धित)**

**निर्वाचन आयोग**

निर्वाचन अधिकृतको कार्यालय

प्रतिनिधि सभा सदस्य निर्वाचन क्षेत्र नं...../अन्तर्गतको प्रदेश सभा सदस्य निर्वाचन  
क्षेत्र नं. ....  
.....जिल्ला

..... मतदान केन्द्र

**मतपत्रको फाँटवारी**

..... जिल्लाको प्रतिनिधि सभा सदस्य निर्वाचन क्षेत्र नं...../अन्तर्गतको प्रदेश सभा सदस्य निर्वाचन क्षेत्र नं .....मा प्रतिनिधि सभा सदस्य पद/प्रदेश सभा सदस्य पदको लागि भएको उपनिर्वाचनमा ..... मतदान केन्द्रको पहिलो हुने निर्वाचित हुने निर्वाचन प्रणाली बमोजिमका मतपत्रहरूको फाँटवारी देहाय बमोजिमको छ।

१. निर्वाचन अधिकृतबाट प्राप्त मतपत्र सङ्ख्या :-..... (क्र.सं. .... देखि ..... सम्म)
२. मतदातालाई दिएको मतपत्र सङ्ख्या :-..... (क्र.सं. .... देखि ..... सम्म)
३. प्रयोग नभएका मतपत्रहरू,-  
(क) मतदान अधिकृतको दस्तखत नभएको मतपत्र सङ्ख्या :-.....  
(ख) मतदान अधिकृतको दस्तखत भएको मतपत्र सङ्ख्या :-.....
४. बदर गरिएको मतपत्र सङ्ख्या :-.....  
उपर्युक्त बमोजिम मतपत्रको फाँटवारी ठीक छ भनी सहीछाप गर्ने:-

**तपसिल**

१. उम्मेदवार/निर्वाचन प्रतिनिधि/मतदान प्रतिनिधि श्री .....
२. उम्मेदवार/निर्वाचन प्रतिनिधि/मतदान प्रतिनिधि श्री .....
३. उम्मेदवार/निर्वाचन प्रतिनिधि/मतदान प्रतिनिधि श्री .....
४. उम्मेदवार/निर्वाचन प्रतिनिधि/मतदान प्रतिनिधि श्री .....
५. उम्मेदवार/निर्वाचन प्रतिनिधि/मतदान प्रतिनिधि श्री .....
६. उम्मेदवार/निर्वाचन प्रतिनिधि/मतदान प्रतिनिधि श्री .....

स्थान :

मिति :

समय :

.....  
मतदान अधिकृत

**अनुसूची-५७**  
**(दफा १२७ को उपदफा (२) सँग सम्बन्धित)**

**निर्वाचन आयोग**

निर्वाचन अधिकृतको कार्यालय

प्रतिनिधि सभा सदस्य निर्वाचन क्षेत्र नं...../अन्तर्गतको प्रदेश सभा सदस्य निर्वाचन क्षेत्र  
नं. ....  
.....जिल्ला  
..... मतदान केन्द्र

**मतपत्र तथा अन्य कागजात खामबन्द गरिएको मुचुल्का**

..... जिल्लाको प्रतिनिधि सभा सदस्य निर्वाचन क्षेत्र नं...../अन्तर्गतको प्रदेश सभा सदस्य निर्वाचन क्षेत्र नं .....मा प्रतिनिधि सभा सदस्य पदको /प्रदेश सभा सदस्य पदको लागि भएको उपनिर्वाचनमा ..... मतदान केन्द्रमा आज मिति ..... को दिन विहान ७ बजे प्रारम्भ भएको मतदानको कार्य ..... बजे समाप्त भई देहाय बमोजिम मतपत्र तथा विभिन्न कागजातहरू हामी तपसिलका मानिसहरूको रोहवरमा छुट्टाछुट्टै खाममा राखी बन्द गरी लाहाछाप लगाएको व्यहोरा ठीक साँचो हो ।

१. खर्च नभएको मतपत्र सङ्ख्या :-.....
२. मतपेटिका बाहिर रहेको मतपत्र सङ्ख्या :-.....
३. मतदान अधिकृतलाई मतदाताले फिर्ता गरेको मतपत्र सङ्ख्या :-.....
४. मतपेटिका बाहिर रहेका बदर हुने मतपत्रहरूको लगत थान :-.....
५. निविदा मतपत्रको बन्दी खाम थान :-.....
७. निविदा मतपत्रको लगत पाना ..... बन्दी खाम थान :
८. मतदाता रुजु गरिएको मतदाता नामावली थान :
९. विरोध भएको मतदाताको नामावली थान :
१०. अन्य आवश्यक कागजात थान :

**तपसिल**

१. उम्मेदवार/निर्वाचन प्रतिनिधि/मतदान प्रतिनिधि श्री .....
२. उम्मेदवार/निर्वाचन प्रतिनिधि/मतदान प्रतिनिधि श्री .....
३. उम्मेदवार/निर्वाचन प्रतिनिधि/मतदान प्रतिनिधि श्री .....
४. उम्मेदवार/निर्वाचन प्रतिनिधि/मतदान प्रतिनिधि श्री .....
५. उम्मेदवार/निर्वाचन प्रतिनिधि/मतदान प्रतिनिधि श्री .....
६. उम्मेदवार/निर्वाचन प्रतिनिधि/मतदान प्रतिनिधि श्री .....

मुचुल्का गर्ने कर्मचारीको,-

मिति :

सहीछाप :

समय:

नाम, थर :

दर्जा :

.....  
मतदान अधिकृत

**अनुसूची-५८**  
**(दफा १२९ को उपदफा (२) सँग सम्बन्धित)**

**निर्वाचन आयोग**

निर्वाचन अधिकृतको कार्यालय  
प्रतिनिधि सभा सदस्य निर्वाचन क्षेत्र नं...../अन्तर्गतको प्रदेश सभा सदस्य  
निर्वाचन क्षेत्र नं. ....  
.....जिल्ला  
..... मतदान केन्द्र

**मतपेटिका नोक्सान/तोडफोड गरिएमा गरिने मुचुल्का**

..... जिल्लाको प्रतिनिधि सभा सदस्य निर्वाचन क्षेत्र नं...../अन्तर्गतको प्रदेश सभा सदस्य निर्वाचन क्षेत्र नं .....मा प्रतिनिधि सभा सदस्य पदको/प्रदेश सभा सदस्य पदको लागि भएको उपनिर्वाचनमा ..... मतदान केन्द्रमा मिति .....मा ..... बजे मतदान अधिकृतको नियन्त्रणमा रहेको मतदानको लागि प्रयोग गरिएको मतपेटिका निम्न परिस्थितिमा नोक्सान/तोडफोड भएकोले हामी तपसिलका मानिसहरूले यो मुचुल्का गरिदिएका छौं ।

**मतपेटिका नोक्सान/तोडफोड गरिएको व्यहोरा**

.....  
..... ।

**तपसिल**

१. उम्मेदवार/निर्वाचन प्रतिनिधि/मतदान प्रतिनिधि श्री .....
२. उम्मेदवार/निर्वाचन प्रतिनिधि/मतदान प्रतिनिधि श्री .....
३. उम्मेदवार/निर्वाचन प्रतिनिधि/मतदान प्रतिनिधि श्री .....
४. उम्मेदवार/निर्वाचन प्रतिनिधि/मतदान प्रतिनिधि श्री .....
५. उम्मेदवार/निर्वाचन प्रतिनिधि/मतदान प्रतिनिधि श्री .....
६. उम्मेदवार/निर्वाचन प्रतिनिधि/मतदान प्रतिनिधि श्री .....

मिति:

समय:

मुचुल्का गर्ने कर्मचारीको,-

दस्तखत:

नाम, थर:

दर्जा:

.....  
मतदान अधिकृत

**अनुसूची-५९**

(दफा १३० को उपदफा (१) र दफा १३१ को उपदफा (२) सँग सम्बन्धित)

**निर्वाचन आयोग**

निर्वाचन अधिकृतको कार्यालय

प्रतिनिधि सभा सदस्य निर्वाचन क्षेत्र नं...../अन्तर्गतको प्रदेश सभा सदस्य  
निर्वाचन क्षेत्र नं. ....

.....जिल्ला

..... मतदान केन्द्र

**मतदान स्थगित गरेको सूचना**

..... जिल्लाको प्रतिनिधि सभा सदस्य निर्वाचन क्षेत्र नं...../अन्तर्गतको  
प्रदेश सभा सदस्य निर्वाचन क्षेत्र नं .....मा प्रतिनिधि सभा सदस्य पदको /प्रदेश  
सभा सदस्य पदको लागि भएको उपनिर्वाचनमा .....गाउँपालिका/नगरपालिका  
वडा नं ... स्थित..... मतदान केन्द्रमा आज मिति ..... को दिन  
..... बजे प्रारम्भ हुने/प्रारम्भ भएको मतदान कार्य आज .....बजेदेखि  
स्थगित गरिएको छ । पुनः मतदान हुने सूचना यसै ठाउँमा पछि प्रकाशन गरिनेछ ।

**मतदान स्थगित गर्नु पर्ने कारण**

.....  
.....  
.....

मिति:

.....

मतदान अधिकृत

## अनुसूची-६०

(दफा १३० को उपदफा (२) र दफा १३१ को उपदफा (३) सँग सम्बन्धित)

### निर्वाचन आयोग

निर्वाचन अधिकृतको कार्यालय

प्रतिनिधि सभा सदस्य निर्वाचन क्षेत्र नं...../अन्तर्गतको प्रदेश सभा सदस्य

निर्वाचन क्षेत्र नं. ....

.....जिल्ला

..... मतदान केन्द्र

### मतदान स्थगित गरेको सूचनाको मुचुल्का

..... जिल्लाको प्रतिनिधि सभा सदस्य निर्वाचन क्षेत्र नं...../अन्तर्गतको प्रदेश सभा सदस्य निर्वाचन क्षेत्र नं .....को प्रतिनिधि सभा सदस्य पदको /प्रदेश सभा सदस्य पदको लागि भएको उपनिर्वाचनमा ..... मतदान केन्द्रमा आज मिति ..... को दिन ..... बजे प्रारम्भ हुने/प्रारम्भ भएको मतदान कार्य आज ..... बजेदेखि स्थगित भएकोले हामी तपसिल बमोजिमका मानिसहरूको रोहबरमा सर्वसाधारणले देख्ने गरी सोको सूचना प्रकाशित गरेको ठीक साँचो हो भनी मुचुल्कामा सहीछाप गरी दियौं ।

### मतदान स्थगित गर्नु पर्ने कारण

.....  
.....

### रोहबर

१. उम्मेदवार/निर्वाचन प्रतिनिधि/मतदान प्रतिनिधि श्री .....
२. उम्मेदवार/निर्वाचन प्रतिनिधि/मतदान प्रतिनिधि श्री .....
३. उम्मेदवार/निर्वाचन प्रतिनिधि/मतदान प्रतिनिधि श्री .....
४. उम्मेदवार/निर्वाचन प्रतिनिधि/मतदान प्रतिनिधि श्री .....
५. उम्मेदवार/निर्वाचन प्रतिनिधि/मतदान प्रतिनिधि श्री .....
६. उम्मेदवार/निर्वाचन प्रतिनिधि/मतदान प्रतिनिधि श्री .....

मिति:

समय:

मुचुल्का गर्ने कर्मचारीको,-

सहीछाप:

नाम, थर :

दर्जा :

.....  
मतदान अधिकृत

**अनुसूची-६१**  
**(दफा १३३ को उपदफा (१) सँग सम्बन्धित)**

**निर्वाचन आयोग**

निर्वाचन अधिकृतको कार्यालय

प्रतिनिधि सभा सदस्य निर्वाचन क्षेत्र नं...../अन्तर्गतको प्रदेश सभा सदस्य  
निर्वाचन क्षेत्र नं. ....

.....जिल्ला

**पुनः मतदान हुने सूचना**

..... जिल्लाको प्रतिनिधि सभा सदस्य निर्वाचन क्षेत्र नं...../अन्तर्गतको प्रदेश सभा सदस्य निर्वाचन क्षेत्र नं ...मा भएको उपनिर्वाचनमा ..... गाउँपालिका/नगरपालिकाको वडा नं..... स्थित..... मतदान केन्द्रमा ..... कारणले मिति..... को दिन..... बजे मतदान रद्द/स्थगित गरिएकोमा मिति..... गते दिन..... बजेदेखि..... बजेसम्म पुनः मतदान हुने भएकोले जानकारीको लागि यो सूचना प्रकाशित गरिएको छ ।

मिति :

.....  
निर्वाचन अधिकृत

**अनुसूची-६२**  
**(दफा १३३ को उपदफा (१) सँग सम्बन्धित)**

**निर्वाचन आयोग**

निर्वाचन अधिकृतको कार्यालय  
प्रतिनिधि सभा सदस्य निर्वाचन क्षेत्र नं...../अन्तर्गतको  
प्रदेश सभा सदस्य निर्वाचन क्षेत्र नं. ...  
.....जिल्ला

**पुनः मतदान हुने सूचना प्रकाशन गरेको मुचुल्का**

..... जिल्लाको प्रतिनिधि सभा सदस्य निर्वाचन क्षेत्र नं...../प्रदेश सभा सदस्य निर्वाचन क्षेत्र नं .....मा भएको उपनिर्वाचनमा ..... गाउँपालिका/नगरपालिकाको वडा नं..... स्थित..... मतदान केन्द्रमा ..... कारणले मिति ..... को दिन..... बजे मतदान रद्द/स्थगित गरिएकोमा मिति..... गते दिन..... बजेदेखि..... बजेसम्म पुनः मतदान हुने व्यहोराको सूचना निर्वाचन अधिकृतको कार्यालय/सम्बन्धित मतदान केन्द्रमा प्रकाशित गरिएको व्यहोरा ठीक साँचो हो भनी यो मुचुल्का गरिदियो ।

**तपसिल**

१. उम्मेदवार/ निर्वाचन प्रतिनिधि/मतदान प्रतिनिधि श्री .....
२. उम्मेदवार/ निर्वाचन प्रतिनिधि/मतदान प्रतिनिधि श्री .....
३. उम्मेदवार/ निर्वाचन प्रतिनिधि/मतदान प्रतिनिधि श्री .....
४. उम्मेदवार/ निर्वाचन प्रतिनिधि/मतदान प्रतिनिधि श्री .....
५. उम्मेदवार/ निर्वाचन प्रतिनिधि/मतदान प्रतिनिधि श्री .....
६. उम्मेदवार/ निर्वाचन प्रतिनिधि/मतदान प्रतिनिधि श्री .....

नाम, थर

ठेगाना

सहीछाप

१. श्री.....

.....

.....

२. श्री.....

.....

.....

३. श्री.....

.....

.....

मुचुल्का गर्ने कर्मचारीको,-

मिति:

सहीछाप:

समय:

नाम, थर:

स्थान:

दर्जा:

.....

निर्वाचन अधिकृत/मतदान अधिकृत

**द्रष्टव्य** : निर्वाचन अधिकृतको कार्यालयमा सूचना प्रकाशन गरिएको मुचुल्कामा निर्वाचन अधिकृतले र मतदान केन्द्रमा सूचना प्रकाशन गरिएको मुचुल्कामा सम्बन्धित मतदान केन्द्रमा खटिएको मतदान अधिकृतले सहीछाप गर्नु पर्नेछ ।

**अनुसूची-६३**  
**(दफा १३६ को उपदफा (१) सँग सम्बन्धित)**

**मतदान अधिकृतले निर्वाचन अधिकृतलाई मतदान सामग्री बुझाएको विवरण**

श्री मुख्य/निर्वाचन अधिकृत,  
मुख्य/निर्वाचन अधिकृतको कार्यालय,  
प्रतिनिधि सभा सदस्य निर्वाचन क्षेत्र नं. .... / अन्तर्गतको प्रदेश सभा सदस्य निर्वाचन  
क्षेत्र नं. ....  
..... जिल्ला

..... जिल्लाको प्रतिनिधि सभा सदस्य निर्वाचन क्षेत्र नं. .... / अन्तर्गतको प्रदेश  
सभा सदस्य निर्वाचन क्षेत्र नं. .... मा भएको उपनिर्वाचनमा .....  
गाउँपालिका/नगरपालिकाको वडा नं. .... मा रहेको ..... मतदान केन्द्रमा  
मतदान अधिकृतको रूपमा खटिएकोमा मतदान कार्य सम्पन्न गरी सो मतदान केन्द्रसँग  
सम्बन्धित निम्न लिखित सामग्री बुझाउन उपस्थित भएको छु । संलग्न विवरण  
अनुसारका सामग्री बुझी लिई सोको भरपाई पाउन अनुरोध छ ।

**सामग्रीको विवरण**

१. मतपत्र रहेका मतपेटिका :

(क) मतपेटिका (१) मा रहेको क्रमसंख्या .....को सिलबन्दी मतपेटिका

१. सिल नं .....                      २. सिल नं. ....                      ३. सिल नं. ....  
४. सिल नं .....                      ५. सिल नं. ....                      ६. सिल नं. ....

मतपत्र खसाउने प्यालमा सिलबन्दी गरेको सिल नं. ....

(ख) मतपेटिका (२) मा रहेको क्रमसंख्या .....को सिलबन्दी मतपेटिका

१. सिल नं .....                      २. सिल नं. ....                      ३. सिल नं. ....  
४. सिल नं .....                      ५. सिल नं. ....                      ६. सिल नं. ....

मतपत्र खसाउने प्यालमा सिलबन्दी गरेको सिल नं. ....

(मतपेटिकाको संख्या अनुसार विवरण थप्ने)

२. स्टाम्प प्याड .....

३. मतसंकेत गर्ने रबरको स्वस्तिक छाप .....                      पित्तलको स्वस्तिक छाप .....

४. स्केल (संख्या) .....

५. मतदाताको नाम रुजू गरी रेजा (√) चिन्ह लगाएको मतदाता नामावली

६. मतपत्रको अर्धकट्टी सिलबन्दी खाम थान .....

७. मतदान अधिकृतको सही नभएको (मतदानमा प्रयोग नभएका) मतपत्र रहेको  
सिलबन्दी खाम थान .....



- (१) सि. नं ..... देखि ..... सम्मका थान.....  
 (२) सि. नं ..... देखि ..... सम्मका थान.....  
 (३) सि. नं ..... देखि ..... सम्मका थान.....  
 (४) सि. नं ..... देखि ..... सम्मका थान.....
८. मतदान अधिकृतको सही भएको तर मतदानमा प्रयोग नभएको मतपत्रको सिलबन्दी खाम थान .....
- (१) सि. नं ..... देखि ..... सम्मका थान.....  
 (२) सि. नं ..... देखि ..... सम्मका थान.....
९. मतपेटिका बाहिर रहेको मतपत्रको सिलबन्दी खाम थान .....
१०. मतदाताले मतदान नगरी मतदान अधिकृतलाई फिर्ता दिएको मतपत्र रहेको सिलबन्दी खाम थान .....
११. विरोध गर्ने व्यक्ति र विरोध भएको मतदाताको सूची रहेको सिलबन्दी खाम थान .....
१२. विरोध सम्बन्धी निर्णय किताब थान.....
१३. धरौटी जफत गरेको रकम रु .....
१४. निविदा मतपत्रको सिलबन्दी खाम थान.....
१५. निविदा मतदान सम्बन्धी फारमहरूको सिलबन्दी खाम थान.....
१६. फाराम नं. .... बमोजिम मतपत्रको फाँटवारी
१७. पोलवुक थान .....
१८. वितरण गर्न बाँकी रहेका मतदाता परिचयपत्र थान.....
१९. मतदाता परिचयपत्र बुझाएको भर्षाई थान.....
- मतदान अधिकृतको,-  
 सहीछाप : .....  
 नाम : .....  
 मिति : .....  
 समय : .....

उपर्युक्त बमोजिमको सामग्री प्राप्त भयो ।

मिति : .....

निर्वाचन अधिकृत

समय : .....

**द्रष्टव्य** : मतदान अधिकृतले यो अनुसूची बमोजिमको फाराम दुइप्रति तयार गरी निर्वाचन अधिकृत समक्ष पेश गर्नु पर्नेछ र निर्वाचन अधिकृतले उपर्युक्त बमोजिमको सामग्री रुजु गरी सहीछाप गरी एकप्रति सम्बन्धित मतदान अधिकृतलाई फिर्ता दिनु पर्नेछ ।

**अनुसूची-६४**  
**(दफा १३८ को उपदफा (१) सँग सम्बन्धित)**

**निर्वाचन आयोग**

निर्वाचन अधिकृतको कार्यालय  
प्रतिनिधि सभा सदस्य निर्वाचन क्षेत्र नं...../अन्तर्गतको प्रदेश सभा सदस्य निर्वाचन  
क्षेत्र नं. ....  
.....जिल्ला

**मतपेटिका खोसिएको/दुर्घटनावश नोक्सान भएको/जानाजान तोडफोड गरी नोक्सान  
गरिएको मुचुल्का**

..... जिल्लाको प्रतिनिधि सभा सदस्य निर्वाचन क्षेत्र...../अन्तर्गतको  
प्रदेश सभा सदस्य निर्वाचन क्षेत्र नं ..... मा भएको उपनिर्वाचनमा .....  
गाउँपालिका/नगरपालिकाको वडा नं. .... मा रहेको ..... मतदान केन्द्रमा  
मतदान भई निर्वाचन अधिकृतको नियन्त्रणमा रहेको मतपेटिका मिति .....  
मा ..... बजे निम्नलिखित परिस्थितिमा नोक्सान/तोडफोड भएकोले हामी  
तपसिलका मानिसहरूले यो मुचुल्का गरिदिएका छौं ।

**मतपेटिका नोक्सान/तोडफोड भए गरिएको व्यहोरा**

.....  
.....।

**तपसिल**

१. उम्मेदवार/निर्वाचन प्रतिनिधि/मतगणना प्रतिनिधि श्री .....
२. उम्मेदवार/निर्वाचन प्रतिनिधि/मतगणना प्रतिनिधि श्री .....
३. उम्मेदवार/निर्वाचन प्रतिनिधि/मतगणना प्रतिनिधि श्री .....
४. उम्मेदवार/निर्वाचन प्रतिनिधि/मतगणना प्रतिनिधि श्री .....
५. उम्मेदवार/निर्वाचन प्रतिनिधि/मतगणना प्रतिनिधि श्री .....

अन्य व्यक्तिहरू:

१. .... बस्ने वर्ष ..... को श्री.....
२. .... बस्ने वर्ष ..... को श्री.....
३. .... बस्ने वर्ष ..... को श्री.....

मुचुल्का गर्ने कर्मचारीको,-

सहीछाप:

पूरा नाम :

दर्जा :

मिति:

## अनुसूची-६५

(दफा १३९ को उपदफा (२) सँग सम्बन्धित)

### निर्वाचन आयोग

निर्वाचन अधिकृतको कार्यालय

प्रतिनिधि सभा सदस्य निर्वाचन क्षेत्र नं...../अन्तर्गतको प्रदेश सभा सदस्य निर्वाचन क्षेत्र नं. ....  
.....जिल्ला  
..... मतदान केन्द्र

### मतदान अधिकृत अशक्त भएकोले सहायक मतदान अधिकृतले कार्य गर्ने मुचुल्का

..... जिल्लाको प्रतिनिधि सभा सदस्य निर्वाचन क्षेत्र नं...../अन्तर्गतको प्रदेश सभा सदस्य निर्वाचन क्षेत्र नं.....को .....गाउँपालिका/नगरपालिका वडा नं. ...मा रहेको ..... मतदान केन्द्रमा मतदान भैरहेको अवस्थामा ..... बजे यस मतदान केन्द्रका मतदान अधिकृत श्री ..... निम्न कारणले अशक्त भई कार्य सम्पादन गर्न सके अवस्था नदेखिएकोले निजको सट्टामा सहायक मतदान अधिकृत श्री ..... लाई मतदान अधिकृतलाई भए सरहको अधिकार प्रयोग गरी मतदान कार्य सुचारु गर्नको लागि हामी तपसिलका मानिसहरूले सहीछाप गरी मुचुल्का गरिदियौं ।

### अशक्तताको कारण:

..... ।

उपर्युक्त बमोजिम मतदान अधिकृत अशक्त भई कार्य गर्न नसके भएकोले ..... बजे देखि सहायक मतदान अधिकृत श्री ..... ले मतदान कार्य सुचारु गरेकोले निजले मतपत्रमा देहाय बमोजिमको दस्तखत गरी मतदातालाई मतपत्र दिएको ठीक साँचो हो ।

### पूरा सहीछाप

### छोटकरी सहीछाप

### तपसिल

१. उम्मेदवार/निर्वाचन प्रतिनिधि/मतदान प्रतिनिधि श्री .....
२. उम्मेदवार/निर्वाचन प्रतिनिधि/मतदान प्रतिनिधि श्री .....
३. उम्मेदवार/निर्वाचन प्रतिनिधि/मतदान प्रतिनिधि श्री .....
४. उम्मेदवार/निर्वाचन प्रतिनिधि/मतदान प्रतिनिधि श्री .....
५. मतदान केन्द्रमा खटिएका सहायक कर्मचारी श्री .....  
श्री .....  
श्री .....
६. मतदान केन्द्रमा खटिएका सुरक्षार्थी श्री .....  
श्री .....  
श्री .....

नोट : यो फाराम मतदान कार्य सम्पन्न भै निर्वाचन सामग्री बुझाउँदा निर्वाचन अधिकृतको कार्यालयमा छुट्टै रुपमा बुझाउनु पर्नेछ ।

**अनुसूची-६६**  
**(दफा १४८ को उपदफा (२) सँग सम्बन्धित)**

**निर्वाचन आयोग**

निर्वाचन अधिकृतको कार्यालय  
प्रतिनिधि सभा सदस्य निर्वाचन क्षेत्र नं...../अन्तर्गतको प्रदेश सभा सदस्य  
निर्वाचन क्षेत्र नं. ....  
.....जिल्ला

**लाहाछाप लगाएको मुचुल्का**

.....जिल्ला, प्रतिनिधि सभा सदस्य निर्वाचन क्षेत्र नं...../अन्तर्गतको प्रदेश सभा सदस्य निर्वाचन क्षेत्र नं ....मा प्रतिनिधि सभा सदस्य पदको/प्रदेश सभा सदस्य पदको निर्वाचनको लागि मतदान कार्यमा प्रयोग भएका मतपत्र सहितका..... वटा मतपेटिकाहरू कोठामा राखी सो कोठाका सबै भ्याल ढोका बन्द गरी सो कोठाको मूल ढोका समेत बन्द गरी निर्वाचन अधिकृतले ताला लगाई तपसिल बमोजिमका..... वटा लाहाछाप समेत लगाएको ठीक साँचो हो ।

**तपसिल**

..... चिन्हको लाहाछाप  
..... चिन्हको लाहाछाप  
..... चिन्हको लाहाछाप

**रोहवर**

१. उम्मेदवार/निर्वाचन प्रतिनिधि श्री .....
२. उम्मेदवार/निर्वाचन प्रतिनिधि श्री .....
३. उम्मेदवार/निर्वाचन प्रतिनिधि श्री .....
४. उम्मेदवार/निर्वाचन प्रतिनिधि श्री .....
५. उम्मेदवार/निर्वाचन प्रतिनिधि श्री .....
६. उम्मेदवार/निर्वाचन प्रतिनिधि श्री .....

मिति:

समय:

मुचुल्का गर्ने कर्मचारीको,-

सहीछाप:

नाम, थर:

दर्जा:

.....

निर्वाचन अधिकृत

**अनुसूची-६७**  
**(दफा १४८ को उपदफा (४) सँग सम्बन्धित)**

**निर्वाचन आयोग**

निर्वाचन अधिकृतको कार्यालय  
प्रतिनिधि सभा सदस्य निर्वाचन क्षेत्र नं...../अन्तर्गतको प्रदेश सभा सदस्य निर्वाचन क्षेत्र  
नं. ....  
.....जिल्ला

**लाहाछाप तोडेको मुचुल्का**

..... जिल्लाको प्रतिनिधि सभा सदस्य निर्वाचन क्षेत्र नं...../अन्तर्गतको प्रदेश सभा सदस्य निर्वाचन क्षेत्र नं .....मा भएको प्रतिनिधि सभा सदस्य पदको पदको/प्रदेश सभा सदस्य पदको उपनिर्वाचनमा मतदानमा प्रयोग भएका मतपत्र सहितका मतपेटिकाहरू राखेको कोठाको मूल ढोकामा निर्वाचन अधिकृतले मिति..... को दिन ताला र लाहाछाप समेत लगाई बन्द गरेकोमा आज मिति..... को दिन..... बजे हामी तपसिलका उम्मेदवार/उम्मेदवारको प्रतिनिधिको रोहवरमा सो लाहाछाप जाँच गर्दा दुरुस्त/निम्न बमोजिम कैफियत देखिएको र निर्वाचन अधिकृतले सो लाहाछाप तोडी ढोका खोलेको ठीक साँचो हो ।

**कैफियत**

.....  
.....।

**रोहवर**

१. उम्मेदवार/निर्वाचन प्रतिनिधि/मतगणना प्रतिनिधि श्री .....
२. उम्मेदवार/निर्वाचन प्रतिनिधि/मतगणना प्रतिनिधि श्री .....
३. उम्मेदवार/निर्वाचन प्रतिनिधि/मतगणना प्रतिनिधि श्री .....
४. उम्मेदवार/निर्वाचन प्रतिनिधि/मतगणना प्रतिनिधि श्री .....
५. उम्मेदवार/निर्वाचन प्रतिनिधि/मतगणना प्रतिनिधि श्री .....
६. उम्मेदवार/निर्वाचन प्रतिनिधि/मतगणना प्रतिनिधि श्री .....

मिति: मुचुल्का गर्ने कर्मचारीको,-  
सहीछाप:  
समय: नाम, थर:  
दर्जा:

.....  
निर्वाचन अधिकृत

**अनुसूची-६८**  
**(दफा १५० को उपदफा (१) संग सम्बन्धित)**

**निर्वाचन आयोग**

निर्वाचन अधिकृतको कार्यालय

प्रतिनिधि सभा सदस्य निर्वाचन क्षेत्र नं...../अन्तर्गतको प्रदेश सभा सदस्य  
निर्वाचन क्षेत्र नं. ....

.....जिल्ला

**मतगणना प्रारम्भ हुने सूचना**

.....जिल्लाको प्रतिनिधि सभा सदस्य निर्वाचन क्षेत्र नं...../अन्तर्गतको प्रदेश सभा सदस्य निर्वाचन क्षेत्र नं .....मा सम्पन्न प्रतिनिधि सभा सदस्य पदको/प्रदेश सभा सदस्य पदको उपनिर्वाचनको पहिलो हुने निर्वाचित हुने निर्वाचनको मतगणना देहायको मिति, समय, स्थानमा शुरु हुने व्यहोरा सम्बन्धित सबैको जानकारीको लागि यो सूचना प्रकाशन गरिएको छ ।

मतगणना गर्दा उम्मेदवारले मतगणना प्रतिनिधि राख्न चाहेमा मतगणना गर्ने स्थानमा आफ्नो प्रतिनिधि अनिवार्य रूपमा पठाउनु हुन समेत यसै सूचनाद्वारा जानकारी गराइएको छ । मतगणना शुरु हुने समयभन्दा एक घण्टा पहिले नै उम्मेदवार/दलको मतगणना प्रतिनिधि मतगणना गर्ने स्थानमा निर्वाचन अधिकृत समक्ष उपस्थित भइसक्नु पर्नेछ । मतगणना शुरु हुने समयभित्र उम्मेदवार वा निर्वाचन प्रतिनिधि वा मतगणना प्रतिनिधि उपस्थित नभएमा पनि मतगणना प्रारम्भ गरिने कुरा समेत यसै सूचनाद्वारा सबै उम्मेदवार तथा दललाई जानकारी गराइएको छ ।

मिति :

समय:

स्थान:

.....  
निर्वाचन अधिकृत

**अनुसूची-६९**  
**(दफा १५८ को उपदफा (२) सँग सम्बन्धित)**

**निर्वाचन आयोग**

निर्वाचन अधिकृतको कार्यालय  
प्रतिनिधि सभा सदस्य निर्वाचन क्षेत्र नं...../अन्तर्गतको प्रदेश सभा सदस्य  
निर्वाचन क्षेत्र नं. ....  
.....जिल्ला

**मतगणना प्रारम्भ गरेको मुचुल्का**

.....जिल्लाको प्रतिनिधिसभा सदस्य निर्वाचन क्षेत्र नं...../अन्तर्गतको प्रदेशसभा सदस्य निर्वाचन क्षेत्र नं ...मा भएको प्रतिनिधिसभा सदस्य पदको /प्रदेशसभा सदस्य पदको उपनिर्वाचनको मतगणना आज मिति..... को दिन..... बजे हामी तपसिलका उम्मेदवार/निर्वाचन प्रतिनिधि/मानिसहरूको रोहवरमा प्रारम्भ भएको ठीक साँचो हो भनी यो मुचुल्का गरिदियौं ।

**तपसिल**

१. उम्मेदवार/निर्वाचन प्रतिनिधि/मतगणना प्रतिनिधि श्री.....
२. उम्मेदवार/निर्वाचन प्रतिनिधि/मतगणना प्रतिनिधि श्री.....
३. उम्मेदवार/निर्वाचन प्रतिनिधि/मतगणना प्रतिनिधि श्री.....
४. उम्मेदवार/निर्वाचन प्रतिनिधि/मतगणना प्रतिनिधि श्री.....
५. उम्मेदवार/निर्वाचन प्रतिनिधि/मतगणना प्रतिनिधि श्री.....
६. उम्मेदवार/निर्वाचन प्रतिनिधि/मतगणना प्रतिनिधि श्री.....

<u>नाम, थर</u>	<u>ठेगाना</u>	<u>सहिष्ठाप</u>
१. श्री.....	.....	.....
२. श्री.....	.....	.....

मिति:  
समय:  
स्थान:

मुचुल्का गर्ने कर्मचारीको,-  
सहीष्ठाप:  
नाम, थर:  
दर्जा:

.....  
निर्वाचन अधिकृत

## अनुसूची-७०

(दफा १५९ को उपदफा (२) सँग सम्बन्धित)

### निर्वाचन आयोग

निर्वाचन अधिकृतको कार्यालय

प्रतिनिधि सभा सदस्य निर्वाचन क्षेत्र नं...../अन्तर्गतको प्रदेश सभा सदस्य निर्वाचन क्षेत्र नं. ....  
.....जिल्ला

### मतपेटिका जाँच गरेको मुचुल्का

..... जिल्लाको प्रतिनिधि सभा सदस्य निर्वाचन क्षेत्र नं...../अन्तर्गतको प्रदेश सभा सदस्य निर्वाचन क्षेत्र नं ...को प्रतिनिधि सभा सदस्य /प्रदेश सभा सदस्य पदको उपनिर्वाचनमा आज मिति..... को दिन..... बजे मतगणना कार्यको लागि निर्वाचनको पहिलो हुने निर्वाचित हुने निर्वाचन प्रणालीको मतपेटिकाको जाँच गर्दा.....र..... मतदान केन्द्रमा मतदान गरिएको मतपत्र राखिएको..... वटा मतपेटिकामा लगाइएको सुरक्षण सील समेत ठीक दुरुस्त देखिएको छ/निम्न बमोजिम कैफियत देखिएको छ ।

१. ....मतदान केन्द्रमा खसेको मत सङ्ख्या:
२. .... मतदान केन्द्रमा खसेको मत:
३. .... मतदान केन्द्रमा खसेको मत:

### मतपेटिकामा देखिएको कैफियतको विवरण

१. ....
२. ....
३. ....

### तपसिल

१. उम्मेदवार/ निर्वाचन प्रतिनिधि/ मतगणना प्रतिनिधि श्री.....
२. उम्मेदवार/ निर्वाचन प्रतिनिधि/ मतगणना प्रतिनिधि श्री.....
३. उम्मेदवार/ निर्वाचन प्रतिनिधि/ मतगणना प्रतिनिधि श्री.....
४. उम्मेदवार/ निर्वाचन प्रतिनिधि/ मतगणना प्रतिनिधि श्री.....
५. उम्मेदवार/ निर्वाचन प्रतिनिधि/ मतगणना प्रतिनिधि श्री.....
६. उम्मेदवार/ निर्वाचन प्रतिनिधि/ मतगणना प्रतिनिधि श्री.....

मुचुल्का गर्ने कर्मचारीको,-

मिति:  
समय:  
स्थान:

सहीछाप:  
नाम, थर:  
दर्जा:

.....  
निर्वाचन अधिकृत



अनुसूची-७१  
(दफा १६३ को उपदफा (२) सँग सम्बन्धित)

निर्वाचन आयोग

निर्वाचन अधिकृतको कार्यालय  
प्रतिनिधि सभा सदस्य निर्वाचन क्षेत्र नं...../अन्तर्गतको  
प्रदेश सभा सदस्य निर्वाचन क्षेत्र नं. ....  
.....जिल्ला

पहिलो हुने निर्वाचित हुने निर्वाचन प्रणाली बमोजिमको निर्वाचनको मतगणना

फाराम

(क) निर्वाचन क्षेत्र: प्रतिनिधि सभा सदस्य निर्वाचन क्षेत्र नं...../प्रदेश सभा सदस्य निर्वाचन क्षेत्र नं ...

(ख) मतपत्र मिसाइएका मतदान केन्द्रहरू :-

(ग) कूल मतदाता सङ्ख्या :-

(घ) जम्मा खसेको मत सङ्ख्या :-

(ङ) बदर भएको मत सङ्ख्या :-

(च) सदर मत सङ्ख्या:-

क्र.सं	निर्वाचन चिन्ह	उम्मेदवारको नाम	मतगणनाको धर्सो	जम्मा मत	कैफियत
१					
२					
३					
४					
५					
६					
७					
८					
९					
१०					
.					
.					
	<b>बदर मत</b>				

मतगणना गर्ने कर्मचारीको

१. .... (नाम) ..... (दस्तखत)

२. .... (नाम) ..... (दस्तखत)

३. .... (नाम) ..... (दस्तखत)

## प्रतिनिधि

१. उम्मेदवार/ निर्वाचन प्रतिनिधि/मतगणना प्रतिनिधि श्री.....
२. उम्मेदवार/ निर्वाचन प्रतिनिधि/मतगणना प्रतिनिधि श्री.....
३. उम्मेदवार/ निर्वाचन प्रतिनिधि/मतगणना प्रतिनिधि श्री.....
४. उम्मेदवार/ निर्वाचन प्रतिनिधि/मतगणना प्रतिनिधि श्री.....

### ..... निर्वाचन अधिकृत

**द्रष्टव्यः** यो गणना फाराम प्रत्येक निर्वाचन क्षेत्रमा प्रयोग भएको मतपत्रमा रहेको निर्वाचन चिन्हको लहर अनुसार तयार गरी उम्मेदवारले पाएको प्रत्येक मत वापत एक ठाडो धर्को तानी पाँच पाँचवटा धर्कोको समूह बनाई फाराममा जनाउने र सोही आधारमा कुल मतको जम्मा जोड निकाल्नु पर्नेछ ।

**अनुसूची-७२**  
**(दफा १६३ को उपदफा (३) सँग सम्बन्धित)**

**निर्वाचन आयोग**

निर्वाचन अधिकृतको कार्यालय

प्रतिनिधि सभा सदस्य निर्वाचन क्षेत्र नं...../अन्तर्गतको प्रदेश सभा सदस्य  
निर्वाचन क्षेत्र नं. ....

.....जिल्ला

**मतगणना अभिलेख फाराम**

निर्वाचन : प्रतिनिधि सभा सदस्य/अन्तर्गतको प्रदेश सभा सदस्य

क्र.सं.	उम्मेदवार/ दलको नाम	निर्वाचन चिन्ह	प्राप्त मत विवरण				जम्मा मत	कैफियत
			....केन्द्र	....केन्द्र	....केन्द्र	....केन्द्र		
१								
२								
३								
४								
५								
६								
७								
८								
९								
१०								
		<b>बदर मत</b>						

**द्रष्टव्यः** यो गणना फाराम निर्वाचन क्षेत्रको मतपत्रमा रहेको निर्वाचन चिन्हको लहर अनुसार तयार गरी गणना गर्नु पर्नेछ ।

मिति :

.....

निर्वाचन अधिकृत

**अनुसूची-७३**  
**(दफा १६८ को उपदफा (३) सँग सम्बन्धित)**

**निर्वाचन आयोग**

निर्वाचन अधिकृतको कार्यालय  
प्रतिनिधि सभा सदस्य निर्वाचन क्षेत्र नं...../अन्तर्गतको  
प्रदेश सभा सदस्य निर्वाचन क्षेत्र नं. ....  
.....जिल्ला

**मतगणना कार्य स्थगित गरिएको मुचुल्का**

..... जिल्लाको प्रतिनिधि सभा सदस्य निर्वाचन क्षेत्र नं...../अन्तर्गतको प्रदेश सभा सदस्य निर्वाचन क्षेत्र नं ....मा भएको प्रतिनिधि सभा सदस्य/प्रदेश सभा सदस्य पदको उपनिर्वाचनको मतगणना गर्ने कार्य भइरहेकोमा देहायको कारणले गर्दा मतगणना कार्य जारी राख्न नसकिने अवस्था परेकोले सो मतगणना कार्य स्थगित गर्न आवश्यक भएको हुँदा आज मिति ..... को दिन ..... बजे मतगणना कार्य स्थगित गरी मतगणनाको लागि खोलिएको मतपेटिकामा रहेका मतपत्रहरूमध्ये गणना गरिएका मतपत्रहरू, सदर मतपत्रहरू, बदर मतपत्रहरू तथा गणना गर्न बाँकी मतपत्रहरू र मतगणना सम्बन्धी अभिलेखहरू, मतगणना गर्न बाँकी मतपेटिकाहरूको लगत र निर्वाचन सम्बन्धी अन्य कागजातहरू समेत हामी तपसिलका मानिसहरूको रोहवरमा छुट्टाछुट्टै खाममा राखी बन्द गरी लाहाछाप लगाएको ठीक साँचो हो ।

**मतगणना स्थगित गर्नु परेको कारण**

**लाहाछाप लगाई खाम बन्द गरिएको कागजातहरू**

१. ....
२. ....
३. ....

**तपसिल**

१. उम्मेदवार/ निर्वाचन प्रतिनिधि/मतगणना प्रतिनिधि श्री.....
२. उम्मेदवार/ निर्वाचन प्रतिनिधि/मतगणना प्रतिनिधि श्री.....
३. उम्मेदवार/ निर्वाचन प्रतिनिधि/मतगणना प्रतिनिधि श्री.....
४. उम्मेदवार/ निर्वाचन प्रतिनिधि/मतगणना प्रतिनिधि श्री.....
५. उम्मेदवार/ निर्वाचन प्रतिनिधि/मतगणना प्रतिनिधि श्री.....

मुचुल्का गर्ने कर्मचारीको,-

मिति:

समय:

सहीछाप:

नाम, थर:

दर्जा:

.....

निर्वाचन अधिकृत

अनुसूची-७४  
(दफा १६८ को उपदफा (५) सँग सम्बन्धित)

निर्वाचन आयोग

निर्वाचन अधिकृतको कार्यालय

प्रतिनिधि सभा सदस्य निर्वाचन क्षेत्र नं...../अन्तर्गतको प्रदेश सभा सदस्य  
निर्वाचन क्षेत्र नं. ....

.....जिल्ला

**पुनः मतगणना कार्य प्रारम्भ हुने सूचना**

..... जिल्लाको प्रतिनिधि सभा सदस्य निर्वाचन क्षेत्र नं...../अन्तर्गतको  
प्रदेश सभा सदस्य निर्वाचन क्षेत्र नं .....मा भएको प्रतिनिधि सभा सदस्य  
पदको/प्रदेश सभा सदस्य पदको उपनिर्वाचनको मिति.....  
मा..... मतदान केन्द्रको मतगणना गर्दा गर्दै  
मिति..... मा स्थगित भएको मतगणना कार्य मिति.....  
दिन..... वजेदेखि..... स्थानमा पुनः प्रारम्भ हुने भएकोले  
जानकारीको लागि यो सूचना प्रकाशित गरिएको छ ।

मिति:

.....

समय:

निर्वाचन अधिकृत

**अनुसूची-७५**  
**(दफा १६८ को उपदफा (६) सँग सम्बन्धित)**

**निर्वाचन आयोग**

निर्वाचन अधिकृतको कार्यालय  
प्रतिनिधि सभा सदस्य निर्वाचन क्षेत्र नं...../अन्तर्गतको प्रदेश सभा सदस्य  
निर्वाचन क्षेत्र नं. ....  
.....जिल्ला

**पुनः मतगणना प्रारम्भ गरेको मुचुल्का**

.....जिल्लाको प्रतिनिधि सभा सदस्य निर्वाचन क्षेत्र नं...../अन्तर्गतको प्रदेश सभा सदस्य निर्वाचन क्षेत्र नं ..को लागि प्रतिनिधि सभा सदस्य पदको/प्रदेश सभा सदस्य पदको उपनिर्वाचनको मतगणना स्थगित भएकोमा आज मिति..... को दिन..... बजे हामी तपसिलका उम्मेदवार/प्रतिनिधि/मानिसहरूको रोहवरमा पुनः मतगणना कार्य प्रारम्भ भएको ठीक साँचो हो भनी यो मुचुल्का गरिदियौं ।

**तपसिल**

१. उम्मेदवार/ निर्वाचन प्रतिनिधि/मतगणना प्रतिनिधि श्री .....
२. उम्मेदवार/ निर्वाचन प्रतिनिधि/मतगणना प्रतिनिधि श्री .....
३. उम्मेदवार/ निर्वाचन प्रतिनिधि/मतगणना प्रतिनिधि श्री .....
४. उम्मेदवार/ निर्वाचन प्रतिनिधि/मतगणना प्रतिनिधि श्री .....
५. उम्मेदवार/ निर्वाचन प्रतिनिधि/मतगणना प्रतिनिधि श्री .....
६. उम्मेदवार/ निर्वाचन प्रतिनिधि/मतगणना प्रतिनिधि श्री .....

<u>नाम, थर</u>	<u>ठेगाना</u>	<u>सहीछाप</u>
१. श्री.....	.....	.....
२. श्री.....	.....	.....
३. श्री.....	.....	.....

मिति:  
समय:  
स्थान:

मुचुल्का गर्ने कर्मचारीको,-  
सहीछाप:  
नाम, थर:  
दर्जा:

.....  
निर्वाचन अधिकृत

**अनुसूची-७६**  
**(दफा १७२ को उपदफा (१) सँग सम्बन्धित)**  
**दोहो-न्याई मतगणनाको लागि निवेदन**

श्री निर्वाचन अधिकृत,  
प्रतिनिधि सभा सदस्य निर्वाचन क्षेत्र नं...../अन्तर्गतको प्रदेश सभा सदस्य  
निर्वाचन क्षेत्र नं. ....  
..... जिल्ला ।

..... जिल्लाको प्रतिनिधि सभा सदस्य निर्वाचन क्षेत्र नं...../अन्तर्गतको  
प्रदेश सभा सदस्य निर्वाचन क्षेत्र नं .....मा भएको प्रतिनिधि सभा सदस्य  
पदको/प्रदेश सभा सदस्य पदको उपनिर्वाचनको मतगणना निम्न बमोजिमको  
कारणले गर्दा निम्नलिखित मतदान केन्द्रको पूरै/आंशिक मतपत्र दोहो-न्याई गणना  
गराई पाउन यो निवेदन पेश गरेको छु ।

**दोहो-न्याई मतगणना गराउनु पर्ने मतदान केन्द्र**

१. ....
२. ....

**दोहो-न्याई मतगणना गराउनु पर्ने कारण**

१. ....
२. ....

निवेदकको,-  
सहीछाप:  
नाम, थर:  
मिति:  
समय:  
स्थान:

उम्मेदवार/निर्वाचन प्रतिनिधि/मतगणना प्रतिनिधि  
यो निवेदन मेरो कार्यालयमा मिति ..... मा ..... बजे म समक्ष पेश भएको  
हो ।

मिति: .....  
समय: .....  
स्थान: निर्वाचन अधिकृत

अनुसूची-७७  
(दफा १७३ सँग सम्बन्धित)

निर्वाचन आयोग

निर्वाचन अधिकृतको कार्यालय  
प्रतिनिधि सभा सदस्य निर्वाचन क्षेत्र नं...../अन्तर्गतको प्रदेश सभा सदस्य निर्वाचन  
क्षेत्र नं. ....  
.....जिल्ला

**दोहोऱ्याई मतगणना गराउनु पर्दाको मुचुल्का**

..... जिल्लाको प्रतिनिधि सभा सदस्य निर्वाचन क्षेत्र नं...../अन्तर्गतको प्रदेश सभा सदस्य निर्वाचन क्षेत्र नं .....मा भएको प्रतिनिधि सभा सदस्य/प्रदेश सभा सदस्य पदको उपनिर्वाचनमा.....गाँउपालिका/नगरपालिकाको वडा नं..... अन्तर्गतको..... मतदान केन्द्रको दोहोऱ्याई मतगणना गराई पाउन श्री ..... ले दिएको निवेदनमा निम्नलिखित कारणले पुनः मतगणना गर्नु पर्ने भएकोले हामी तपसिलका मानिसहरूको रोहवरमा उक्त मतदान केन्द्रको पुनः मतगणना प्रारम्भ गरिएको ठीक साँचो हो ।

**दोहोऱ्याई मतगणना गराउनु पर्ने मतदान केन्द्र**

- १ .....
- २ .....

**दोहोऱ्याई मतगणना गर्नुपर्ने कारण**

१. ....
२. ....
३. ....

**तपसिल**

१. उम्मेदवार/निर्वाचन प्रतिनिधि/मतगणना प्रतिनिधि श्री .....
२. उम्मेदवार/निर्वाचन प्रतिनिधि/मतगणना प्रतिनिधि श्री .....
३. उम्मेदवार/निर्वाचन प्रतिनिधि/मतगणना प्रतिनिधि श्री .....
४. उम्मेदवार/निर्वाचन प्रतिनिधि/मतगणना प्रतिनिधि श्री .....
५. उम्मेदवार/निर्वाचन प्रतिनिधि/मतगणना प्रतिनिधि श्री .....
६. उम्मेदवार/निर्वाचन प्रतिनिधि/मतगणना प्रतिनिधि श्री .....

मुचुल्का गर्ने कर्मचारीको,-  
मिति: सहीछाप:  
समय: नाम, थर:  
दर्जा:

.....  
निर्वाचन अधिकृत



अनुसूची-७८  
(दफा १७४ सँग सम्बन्धित)

निर्वाचन आयोग

निर्वाचन अधिकृतको कार्यालय

प्रतिनिधि सभा सदस्य निर्वाचन क्षेत्र नं...../अन्तर्गतको प्रदेश सभा सदस्य  
निर्वाचन क्षेत्र नं. ....

.....जिल्ला

दोहोच्याएर मतगणना नगर्ने निर्णयको सूचना

श्री .....

.....

..... जिल्लाको प्रतिनिधि सभा सदस्य निर्वाचन क्षेत्र नं...../अन्तर्गतको प्रदेश सभा सदस्य निर्वाचन क्षेत्र नं ...मा भएको प्रतिनिधि सभा सदस्य/प्रदेश सभा सदस्य पदको उपनिर्वाचनमा..... गाउँपालिका/नगरपालिकाको वडान..... अन्तर्गतको ..... मतदान केन्द्रको दोहोच्याई मतगणना गरी पाउँ भनी तपाईंले निवेदन दिनु भएकोमा निम्न कारणले दोहोच्याई मतगणना गर्नु नपर्ने निर्णय गरिएकोले सूचना गरेको छु ।

दोहोच्याएर मतगणना गर्नु नपर्ने कारण

.....

.....

मिति :

समय :

.....

निर्वाचन अधिकृत

**अनुसूची-७९**  
**(दफा १७५ को उपदफा (२) सँग सम्बन्धित)**

**निर्वाचन आयोग**

निर्वाचन अधिकृतको कार्यालय  
प्रतिनिधि सभा सदस्य निर्वाचन क्षेत्र नं...../प्रदेश सभा सदस्य निर्वाचन क्षेत्र नं

.....

..... जिल्ला

**मत बराबर भएकोमा गोला हाली निर्णय गरेको मुचुल्का**

..... जिल्लाको प्रतिनिधि सभा सदस्य निर्वाचन क्षेत्र नं...../प्रदेश सभा सदस्य निर्वाचन क्षेत्र नं .....को प्रतिनिधि सभा सदस्य पदको/प्रदेश सभा सदस्य पदको उपनिर्वाचनको मतगणना गर्दा निम्नलिखित उम्मेदवारहरूले बराबर मत प्राप्त गरेकोले प्रतिनिधि सभा सदस्य निर्वाचन ऐन, २०७४ को दफा ५९/प्रदेश सभा सदस्य निर्वाचन ऐन, २०७४ को दफा ५९ बमोजिम गोला हाली निर्णय गर्दा सो गोलाद्वारा भएको निर्णय बमोजिम श्री ..... ले एक मत बढी प्राप्त गर्नु भएकोले यो मुचुल्का गरी दिएका छौं ।

**(क) बराबर मत पाउने उम्मेदवारहरू**

(१).....राजनीतिक दलका /स्वतन्त्र उम्मेदवार श्री.....को जम्मा मत:....

(२) .....राजनीतिक दलका /स्वतन्त्र उम्मेदवार श्री.....को जम्मा मत: ....

**(ख) गोला हाली निर्णय गर्दा एक मत बढी पाउने उम्मेदवार**

..... राजनीतिक दलका /स्वतन्त्र उम्मेदवार श्री.....को कायम भएको जम्मा मत: ...

**तपसिल**

१. उम्मेदवार/निर्वाचन प्रतिनिधि/मतगणना प्रतिनिधि श्री .....
२. उम्मेदवार/निर्वाचन प्रतिनिधि/मतगणना प्रतिनिधि श्री .....
३. उम्मेदवार/निर्वाचन प्रतिनिधि/मतगणना प्रतिनिधि श्री .....
४. उम्मेदवार/निर्वाचन प्रतिनिधि/मतगणना प्रतिनिधि श्री .....

**अन्य उपस्थित व्यक्तिहरू**

१. श्री .....
२. श्री.....
३. श्री.....

मिति :  
समय :  
स्थान :

मुचुल्का गर्ने कर्मचारीको,-  
सहीछाप :  
नाम, थर :  
दर्जा :

.....  
निर्वाचन अधिकृत

अनुसूची-८०  
(दफा १७६ सँग सम्बन्धित)

निर्वाचन आयोग

निर्वाचन अधिकृतको कार्यालय

प्रतिनिधि सभा सदस्य निर्वाचन क्षेत्र नं...../अन्तर्गतको प्रदेश सभा सदस्य  
निर्वाचन क्षेत्र नं. ....  
.....जिल्ला

**मतगणना समाप्त भएको मुचुल्का**

..... जिल्लाको प्रतिनिधि सभा सदस्य निर्वाचन क्षेत्र नं...../अन्तर्गतको प्रदेश  
सभा सदस्य निर्वाचन क्षेत्र नं .....मा भएको प्रतिनिधि सभा सदस्य पदको/प्रदेश  
सभा सदस्य पदको उपनिर्वाचनको मतगणना कार्य मिति ..... को दिन .....  
बजे समाप्त भएको ठीक साँचो हो ।

**तपसिल**

१. उम्मेदवार/निर्वाचन प्रतिनिधि/मतगणना प्रतिनिधि श्री .....
२. उम्मेदवार/निर्वाचन प्रतिनिधि/मतगणना प्रतिनिधि श्री .....
३. उम्मेदवार/निर्वाचन प्रतिनिधि/मतगणना प्रतिनिधि श्री .....
४. उम्मेदवार/निर्वाचन प्रतिनिधि/मतगणना प्रतिनिधि श्री .....
५. उम्मेदवार/निर्वाचन प्रतिनिधि/मतगणना प्रतिनिधि श्री .....
६. उम्मेदवार/निर्वाचन प्रतिनिधि/मतगणना प्रतिनिधि श्री .....

समय :

स्थान :

**द्रष्टव्य:** मतगणना समाप्त भएको मुचुल्का तयार गर्दा प्रतिनिधि सभा सदस्य र  
प्रदेश सभाका सदस्य पदको लागि छुट्टाछुट्टै तयार गर्नु पर्नेछ ।

**अनुसूची-८१**  
**(१७७ को उपदफा (१) सँग सम्बन्धित)**

**निर्वाचन आयोग**

निर्वाचन अधिकृतको कार्यालय  
प्रतिनिधि सभा सदस्य निर्वाचन क्षेत्र नं...../अन्तर्गतको प्रदेश सभा सदस्य  
निर्वाचन क्षेत्र नं. ....  
.....जिल्ला

**उपनिर्वाचनको मतगणना तालिका**

निर्वाचन : प्रतिनिधि सभा सदस्य निर्वाचन/प्रदेश सभा सदस्य निर्वाचन

जम्मा मतदाता सङ्ख्या :  
कूल सदर मत :

जम्मा खसेको मत :  
कूल बदर मत :

क्र.सं.	निर्वाचन चिन्ह	उम्मेदवारको नाम	राजनीतिक दल/स्वतन्त्र	प्राप्त गरेको जम्मा मत	कैफियत
१					
२					
३					
४					
५					
६					
७					

१. उम्मेदवार/निर्वाचन प्रतिनिधि/मतगणना प्रतिनिधि श्री .....
२. उम्मेदवार/निर्वाचन प्रतिनिधि/मतगणना प्रतिनिधि श्री .....
३. उम्मेदवार/निर्वाचन प्रतिनिधि/मतगणना प्रतिनिधि श्री .....
४. उम्मेदवार/निर्वाचन प्रतिनिधि/मतगणना प्रतिनिधि श्री .....
५. उम्मेदवार/निर्वाचन प्रतिनिधि/मतगणना प्रतिनिधि श्री .....
६. उम्मेदवार/निर्वाचन प्रतिनिधि/मतगणना प्रतिनिधि श्री .....

तयार गर्ने कर्मचारीको,-

नाम, थर :

दर्जा :

मिति :

.....  
निर्वाचन अधिकृत

**अनुसूची-८२**  
**(दफा १७८ सँग सम्बन्धित)**

**निर्वाचन आयोग**

निर्वाचन अधिकृतको कार्यालय

प्रतिनिधि सभा सदस्य निर्वाचन क्षेत्र नं...../अन्तर्गतको प्रदेश सभा सदस्य निर्वाचन क्षेत्र नं. ....  
.....जिल्ला

**निर्वाचन परिणाम घोषणा**

.....जिल्लाको प्रतिनिधि सभा सदस्य निर्वाचन क्षेत्र नं...../अन्तर्गतको प्रदेश सभा सदस्य निर्वाचन क्षेत्र नं .. प्रतिनिधि सभा सदस्य पदको/प्रदेश सभा सदस्य पदको उपनिर्वाचनको मतगणना कार्य मिति ..... को दिन ..... बजे समाप्त भएको र सो मतगणना अनुसार जम्मा खसेको सदर मत मध्ये देहायका उम्मेदवारले देहाय बमोजिम मत प्राप्त गरेकोले यो निर्वाचन परिणाम प्रकाशन गरिएको छ ।

क्रमसंख्या	उम्मेदवारको नाम, थर	राजनीतिक दल/स्वतन्त्र	निर्वाचन चिन्ह	प्राप्त सदर मत सङ्ख्या	कैफियत
१.					
२.					
३.					
४.					
५.					
६.					
७.					
८.					
९.					
१०.					
११.					
१२.					

उपर्युक्त मत परिणाम अनुसार कुल सदर मतमध्ये सबैभन्दा बढी मत प्राप्त गर्ने .....निर्वाचन चिन्ह भएका ....राजनीतिक दलका/स्वतन्त्र उम्मेदवार श्री. .... प्रतिनिधि सभा सदस्य पदमा/ प्रदेश सभा सदस्य पदमा विजयी भएको घोषणा गर्दछु ।

मिति :

समय :

स्थान :

.....  
निर्वाचन अधिकृत

**अनुसूची-८३**  
**(दफा १७९ को उपदफा (१) सँग सम्बन्धित)**

**निर्वाचन आयोग**

निर्वाचन अधिकृतको कार्यालय

प्रतिनिधि सभा सदस्य निर्वाचन क्षेत्र नं...../अन्तर्गतको प्रदेश सभा सदस्य  
निर्वाचन क्षेत्र नं. ....

.....जिल्ला

**प्रमाण-पत्र**

.....जिल्लाको प्रतिनिधि सभा सदस्य निर्वाचन क्षेत्र नं...../अन्तर्गतको प्रदेश सभा सदस्य निर्वाचन क्षेत्र नं.....बाट प्रतिनिधि सभा सदस्य पदको/प्रदेश सभा सदस्य पदको लागि संवत् ..... साल.....महिना .....गते सम्पन्न निर्वाचनमा तपाईं श्री .....ले सबैभन्दा बढी सदर मत प्राप्त गर्नु भएकोले तपाईं यस जिल्लाको प्रतिनिधि सभा सदस्य निर्वाचन क्षेत्र नं...../प्रदेश सभा सदस्य निर्वाचन क्षेत्र नं.....बाट प्रतिनिधि सभा सदस्य/प्रदेश सभा सदस्य पदमा निर्वाचित हुनु भएको हुँदा यो प्रमाणपत्र प्रदान गरिएको छ ।

इति सम्वत् .....साल .....महिना..... गते रोज..... शुभम् .....।

अनुसूची-८४  
(दफा १८४ को उपदफा (५) सँग सम्बन्धित)

निर्वाचन आयोग

.....

अनुगमनकर्ता/अनुगमन टोली प्रमुख/सदस्य/दृष्य छायाँकार

**परिचयपत्र**

नाम, थर :

अनुगमन/दृष्य छायाङ्कनको क्षेत्र :

परिचयपत्र बहाल रहने अवधि :

परिचयपत्र पाउने व्यक्तिको दस्तखत :

निर्वाचन आयोगको आधिकारिक व्यक्तिको,-

दस्तखत :

नाम, थर :

दर्जा :

परिचयपत्र  
बाहकको  
मुखाकृति  
देखिने फोटो

**अनुसूची-८५**  
**(दफा १९० को उपदफा (१) सँग सम्बन्धित)**

**अनुगमन टोलीले पेश गर्ने प्रतिवेदनको ढाँचा**

(यो प्रतिवेदन अनुगमन समिति वा उच्चस्तरीय अनुगमन टोली मार्फत साप्ताहिक रूपमा आयोग समक्ष पेश गर्नु पर्नेछ । आवश्यकता अनुसार दैनिक रूपमा वा कुनै पनि समयमा थप प्रतिवेदन दिन सकिनेछ ।)

**खण्ड (क)**  
**अनुगमन सम्बन्धी सामान्य विवरण**

१. टोली प्रमुखको नाम :
२. खटिएको प्रदेश/जिल्ला/निर्वाचन क्षेत्र :
३. प्रतिवेदन पेश गरेको मिति :
४. अघिल्लो प्रतिवेदन पेश गरेको मिति :
५. प्रतिवेदन अवधिमा अनुगमन गरेको प्रदेश/जिल्ला/ निर्वाचन क्षेत्र :
६. प्रतिवेदन अवधिमा जिल्ला सदरमुकाम बाहेक अन्य स्थानमा स्थलगत भ्रमण गरेको भए सोको विवरण : .....
- (विवरण भर्नको लागि स्थान अपर्याप्त भए छुट्टै पाना संलग्न गर्नु पर्नेछ)
७. प्रतिवेदन अवधिमा अनुगमनको लागि सम्पर्क गरिएका मुख्य पदाधिकारी/व्यक्तिहरूको नाम : .....
- (विवरण भर्नको लागि स्थान अपर्याप्त भए छुट्टै पाना संलग्न गर्नु पर्नेछ ।)



**खण्ड (ख)**  
**अनुगमन प्रतिवेदनको सारांश**

.....  
.....  
.....

**खण्ड (ग)**  
**अनुगमन कार्यको विस्तृत विवरण र अनुगमनकर्ताको मूल्याङ्कन**

सि.नं.	अनुगमन गरेको विषय	अनुगमन मा प्रयोग गरेको विधि	अपेक्षित अवस्थाको तुलनामा अनुगमनबाट देखिएको तथ्य (अति उत्तमको लागि १, उत्तमको लागि २, सामान्यको लागि ३ र खराबको लागि ४ नम्बरमा गोले (○) घेरा लगाउने)				कैफियत
<b>१</b>	<b>निर्वाचन प्रचार प्रसार</b>						
१.१	राजनीतिक दल वा उम्मेदवारबीच भ्रैभ्रगडा नभएको		१	२	३	४	
१.२	भाषाशैली शिष्ट, मर्यादित र व्यक्तिगत लान्छना लगाउने खालको नभएको		१	२	३	४	
१.३	अनावश्यक तडकभडक तथा तोकिएको सीमाभन्दा बढी खर्च नभएको		१	२	३	४	
१.४	हरेक उम्मेदवारले निर्वाध रूपमा प्रचार-प्रसार गर्न पाएको		१	२	३	४	
१.५	मतदातालाई निर्वाचन प्रणाली, प्रक्रिया, मतदान गर्ने तरिका तथा गोप्य मतदानको सुनिश्चितताको विषयमा सही जानकारी भएको		१	२	३	४	
<b>२</b>	<b>निर्वाचन आचार संहिताको पालना</b>						
२.१	सभा जुलुस सम्बन्धी आचार संहिताको पालना गरेको		१	२	३	४	
२.२	प्रचार सामग्रीको आकार, गुणस्तर र परिमाण तोकिए बमोजिम भएको		१	२	३	४	
<b>३</b>	<b>पर्यवेक्षण</b>						
३.१	अनुमति प्राप्त गरेका व्यक्तिहरू मात्र पर्यवेक्षणमा खटिएको		१	२	३	४	
३.२	पर्यवेक्षकले कुनै राजनीतिक दल वा उम्मेदवार प्रति कुनै आग्रह वा पूर्वाग्रह/आवद्धता नदेखाएको		१	२	३	४	
३.३	पर्यवेक्षक कुनै राजनीतिक दलको सदस्य		१	२	३	४	

	नरहेको					
३.४	पर्यवेक्षकले अभिमुखीकरण तालिम प्राप्त गरेको	१	२	३	४	
३.५	पर्यवेक्षण आचार संहिताको पालना गरेको	१	२	३	४	
<b>४</b>	<b>सुरक्षा अवस्था</b>					
४.१	आम मतदाताले राजनीतिक दल वा उम्मेदवारका नीति कार्यक्रमको बारेमा जान्नु, प्रचार-प्रसारमा सहभागी हुनु र मतदानको लागि मतदान केन्द्रमा उपस्थित हुनुको लागि सुरक्षाको अनुभूति महसुस गरेको	१	२	३	४	
४.२	निर्वाचनमा भाग लिने प्रत्येक राजनीतिक दल / उम्मेदवारहरूले प्रचार-प्रसार तथा निर्वाचनमा भाग लिन पर्याप्त मात्रामा सुरक्षाको अनुभूति महसुस गरेको	१	२	३	४	
४.३	मतदान केन्द्रमा सुरक्षा प्रदान गर्नको लागि आवश्यक सुरक्षा योजना, जनशक्ति र साधन स्रोत उपलब्ध भएको	१	२	३	४	
४.४	सुरक्षा सम्बेदनशीलताको आधारमा वैकल्पिक सुरक्षा योजना र कार्यक्रम तयार भएको	१	२	३	४	
४.५	निर्वाचन सामग्रीको सुरक्षाको लागि पर्याप्त ध्यान दिइएको	१	२	३	४	
४.६	मतदान पछि मतपेटिका ढुवानी र मतगणनाको लागि आवश्यक सुरक्षाको प्रभावकारी योजना बनाइएको	१	२	३	४	
<b>५</b>	<b>जनशक्ति व्यवस्था</b>					
५.१	आयोगले निर्धारण गरेको मापदण्ड बमोजिमको जनशक्ति निर्वाचन अधिकृतको कार्यालयमा उपलब्ध भएको	१	२	३	४	
५.२	क्षेत्रीय / जिल्ला निर्वाचन कार्यालयमा दरबन्दी बमोजिमको जनशक्ति उपलब्ध भएको	१	२	३	४	
५.३	मतदान अधिकृत र सहायक मतदान अधिकृतको रुपमा खटिने जनशक्तिको प्राप्ति, अभिमुखीकरण / तालिम र परिचालन सम्बन्धी योजना बनेको र त्यस्तो योजना बमोजिम कार्यान्वयन भएको	१	२	३	४	
५.४	मतदान केन्द्रमा खटिने कर्मचारीलाई कुनै प्रकारको कठिनाई नभएको	१	२	३	४	
<b>६</b>	<b>निर्वाचन सामग्री</b>					
६.१	मतपेटिका पर्याप्त र प्रयोग गर्न योग्य अवस्थामा रहेको	१	२	३	४	
६.२	पूर्व योजना बमोजिम मतपत्र ढुवानी भई प्राप्त भएको	१	२	३	४	
६.३	कार्यालय प्रयोजन र मतदान प्रयोजनको लागि मतदाता नामावली योजना बमोजिम प्राप्त भएको	१	२	३	४	

६.४	सबै प्रकारका निर्वाचन सामग्रीको योजना अनुरूप प्राप्त भएको		१	२	३	४	
६.५	राजनीतिक दल र अन्य सरोकारवालाहरूको लागि मतदाता नामावली प्राप्त भएको		१	२	३	४	
७	<b>वित्तीय श्रोत</b>						
७.१	निर्वाचन सञ्चालनको लागि आयोगबाट विनियोजन भएको बजेट निर्धारित मापदण्ड बमोजिम खर्च गर्न कुनै कठिनाई हुने नदेखिएको		१	२	३	४	
७.२	निर्धारित मापदण्ड बमोजिमको बजेट योजना बमोजिम निकासी भएको		१	२	३	४	
७.३	विनियोजित बजेटको कुनै प्रकारको दुरुपयोग भएको नपाइएको		१	२	३	४	

२. खण्ड (ग) मा उल्लेख गरेको कुनै विषयमा अनुगमनकर्ताले थप गर्नुपर्ने देखेका कुनै आधार वा विषयहरू भए बुँदागत रुपमा तल उल्लेख गर्नु पर्नेछ ।

३. अनुगमनको क्रममा अनुगमन टोलीबाट जिल्ला निर्वाचन कार्यालय, निर्वाचन अधिकृतको कार्यालय वा दिएको सुरक्षा अधिकारीहरू वा अन्य कुनै सरोकारवाला पक्षलाई लिखित वा मौखिक रुपमा कुनै निर्देशन दिएको वा सिफारिस गरेको वा जरिवाना गरिएको भए सोको विवरण तल उल्लेख गर्नु पर्नेछ ।

सि.नं.	निर्देशन/सिफारिस/जरिवाना गरेको			निर्देशन/सिफारिस कार्यान्वयनको अवस्था	आयोगमा जानकारी गराएको भए पदाधिकारी/कर्मचारीको नाम, पद
	विषय/क्रियाकलाप	मिति	निकाय/दल वा उम्मेदवार		

४. यस प्रतिवेदनमा निर्वाचन आयोगलाई सिफारिस गर्नु पर्ने विषयहरू भए तल बुँदागत रुपमा उल्लेख गर्नु पर्नेछ ।

प्रतिवेदन पेश गर्ने अनुगमन टोली प्रमुखको,-

दस्तखत :

नाम :

पद :

टेलिफोन/मोबाइल नम्बर :

मिति :

**अनुसूची-८६**  
**(दफा २०५ सँग सम्बन्धित)**

**उजुरीको ढाँचा**

श्री निर्वाचन आयोग/निर्वाचन अधिकृत/  
अनुगमनकर्ता/.....,  
..... ।

विषय : आचारसंहिता उल्लङ्घन सम्बन्धी उजुरी ।

मिति ..... मा हुने प्रतिनिधि सभा सदस्य सदस्य र प्रदेश सभा सदस्य पदको निर्वाचनको सन्दर्भमा देहायको व्यक्ति/संस्थाबाट निर्वाचन आचार संहिताको उल्लङ्घन भएकोले सो कार्य रोकी उल्लङ्घनकर्तालाई कानून बमोजिम कारवाहीको लागि यो उजुरी दिएको छु ।

१. आचार संहिता उल्लङ्घनकर्ताको पूरा नाम :-
२. ठेगाना/संलग्न संस्था/निकाय :-
३. आचार संहिता उल्लङ्घनको संक्षिप्त व्यहोरा :- .....
- .....
४. संलग्न प्रमाण :-.....
- .....

**उजुरीकर्ताको,-**

सहीछाप :  
नाम, थर :  
मतदाता नं. :  
सम्पर्क ठेगाना :  
सम्पर्क फोन नं./मोबाईल नं.:  
मिति :

**द्रष्टव्य :**

- (१) उजुरीकर्ताले निजको परिचय गोप्य राख्न अनुरोध गरेमा निजको परिचय गोप्य राखिनेछ ।
- (२) उजुरी मौखिक रुपमा वा कुनै सञ्चारको साधनबाट समेत दिन सकिनेछ ।

**अनुसूची-८७**  
**(दफा २११ उपदफा (२) को खण्ड (क) सँग सम्बन्धित)**

**प्रतिनिधि सभा र प्रदेश सभा सदस्य निर्वाचन पर्यवेक्षण गर्ने सम्बन्धी सूचना**

प्रतिनिधि सभा र प्रदेश सभा सदस्य उपनिर्वाचन २०७६ को पर्यवेक्षण गर्न अनुमति चाहने संघ/संस्था/ व्यक्तिहरूबाट यो सूचना प्रकाशित भएको मितिले १५ दिनभित्र आयोगमा पर्यवेक्षण अनुमतिका लागि तपसिलमा उल्लिखित कागजातहरू सहित अनुसूची-८७ को ढाँचामा निवेदन दिनुहुन सम्बन्धित सबैको जानकारीका लागि अनुरोध गरिन्छ । उपत्यकाको हकमा निर्वाचन आयोगमा र अन्य जिल्लाहरूको हकमा सम्बन्धित निर्वाचन कार्यालयमा निवेदन दिन सकिनेछ ।

निवेदनको नमूना [www.election.gov.np](http://www.election.gov.np) बाट डाउनलोड गर्न सकिने छ । विद्युतीय माध्यमको प्रयोग गरी निवेदन दिन चाहने संघ/संस्थाले [observer.election.gov.np](http://observer.election.gov.np) मा लग अन गर्न सक्नु हुनेछ ।

**निवेदनसाथ संलग्न गर्नुपर्ने कागजातहरू:**

- (क) संघ/संस्था दर्ताको प्रमाणपत्रको प्रतिलिपि,
- (ख) संस्थाको उद्देश्य सुशासन, लोकतन्त्र, निर्वाचन र शान्ति प्रवर्द्धनसँग सम्बन्धित भएका संस्थाको विधानको उद्देश्यको प्रतिलिपि,
- (ग) त्यस्तो संघ/संस्था नविकरण भएको निस्साको प्रतिलिपि,
- (घ) संघ/संस्थाको विधानको प्रतिलिपि,
- (ङ) संघ/संस्थाको कार्यक्रम एवं लेखापरीक्षण प्रतिवेदनको प्रतिलिपि,
- (च) संस्थाका कार्य समितिका पदाधिकारीहरूको नामावली,
- (छ) विगतमा गरेका राष्ट्रिय/अन्तर्राष्ट्रिय निर्वाचन पर्यवेक्षणको अनुभव भए सो को प्रमाण,
- (ज) पर्यवेक्षण सम्बन्धमा संघ/संस्थाले तयार पारेको ब्रोशर, पुस्तिका, निर्देशिका वा अन्य कुनै प्रकाशन भए सो समेत,
- (झ) संघ/संस्थाले तयार गरेको पर्यवेक्षक परिचालनसम्बन्धी नीति ।

**अनुसूची-८८**  
**(दफा २११ को उपदफा (२) खण्ड (ख) सँग सम्बन्धित)**

**पर्यवेक्षण निवेदन फाराम**

विषय: पर्यवेक्षण अनुमतिको लागि निवेदन पेश गरेको ।

श्री निर्वाचन आयोग,

कान्तिपथ, काठमाण्डौं ।

प्रतिनिधि सभा सदस्य/प्रदेश सभा सदस्य उपनिर्वाचन २०७६ को निर्वाचन पर्यवेक्षण अनुमतिको लागि आयोगले प्रकाशित गरेको सूचनामा उल्लेखित आवश्यक कागजातहरू यसै निवेदन साथ संलग्न गरी पेश गरेको छु ।

**निर्वाचन आयोगले भर्नुपर्ने**

निवेदन फाराम दर्ता नं. र मिति. ....

१. संघ/संस्थासम्बन्धी जानकारी

संघ/संस्थाको नाम: .....

कार्य क्षेत्र: .....

संघ/संस्थाको दर्ता नं. .... स्थान: .....

दर्ता मिति.....

संघ/संस्थाको ठेगाना : .....

टेलिफोन नं.: ..... फ्याक्स: .....

इमेल: ..... वेबपेज: .....

नविकरण भएको मिति : ..... कार्य समिति गठन भएको मिति .....

२. संघ/संस्थाको प्रमुख:

नाम: .....

टेलिफोन/मोबाईल नं..... फ्याक्स: .....

इमेल: .....

३. यसअघि पर्यवेक्षण गरेको भए सो को प्रतिवेदन आयोगमा बुझाएको मिति :

४. खटिने पर्यवेक्षकहरूको अनुमानित संख्या: .....

प्रदेश	जिल्ला	दलित		आदिवासी/ जनजाति		बस आर्य		मधेशी		थारू		मुस्लिम		पिछडिएको क्षेत्र		अपाङ्ग वा अल्पसंख्यक		अन्य		कूल जम्मा			
		महिला	पुरुष	महिला	पुरुष	महिला	पुरुष	महिला	पुरुष	महिला	पुरुष	महिला	पुरुष	महिला	पुरुष	महिला	पुरुष	महिला	पुरुष	महिला	जम्मा		
प्रदेश नं. १	हिमाली																						
	पहाडी																						
	तराई																						
प्रदेश नं. २	तराई																						
प्रदेश नं. ३	हिमाली																						
	पहाडी																						
	तराई																						
प्रदेश नं. ४	हिमाली																						
	पहाडी																						
	तराई																						
प्रदेश नं. ५	हिमाली																						
	पहाडी																						
	तराई																						
प्रदेश नं. ६	हिमाली																						
	पहाडी																						
	तराई																						
प्रदेश नं. ७	हिमाली																						
	पहाडी																						
	तराई																						
जम्मा																							

**नोट :** पर्यवेक्षण गर्ने संस्था वा सञ्जालले पर्यवेक्षक खटाउँदा आयोगले निर्धारण गरेको कूल मतदान स्थल मध्ये पाँचै विकास क्षेत्रका हिमाली, पहाडी तथा तराईका जिल्लाहरूका न्यूनतम १०० मतदान स्थलहरूमा खटाउनु पर्नेछ ।

संघ/संस्थाको छाप:

संघ/संस्था प्रमुखको दस्तखत:

अनुसूची-८९  
(दफा २११ को उपदफा (२) (ज) सँग सम्बन्धित)

सम्पर्क व्यक्तिका लागि अख्तियारनामा

पर्यवेक्षण संघ/संस्थाको नाम: .....

पर्यवेक्षण संघ/संस्थाको प्रमुखको नाम/थर .....

ठेगाना: .....

ईमेल.....

सम्पर्क व्यक्ति सम्बन्धी विवरण:-

नाम, थर..... ठेगाना: .....

ईमेल: ..... फ्याक्स: .....

टेलिफोन नं.: ..... मोबाइल नं.: .....

अख्तियारनामा पाउने व्यक्तिको दस्तखतको नमुना :

पर्यवेक्षण संस्थाको तर्फबाट निम्नलिखित कार्य गर्नका लागि म सम्पर्क व्यक्तिलाई  
अख्तियारनामा प्रदान

गर्दछु:

- (१) निर्वाचन आयोग र अन्य निकायबाट कागजात एवम् सामग्रीहरू प्राप्त गर्न र पेश गर्न,
- (२) आवश्यक कागजपत्रहरूमा दस्तखत गर्न ।

संघ/संस्थाको छाप

संघ/संस्था प्रमुखको दस्तखत

द्रष्टव्य : कृपया सम्पर्क व्यक्तिको नागरिकता प्रमाणपत्रको प्रतिलिपि यसै साथ संलग्न गर्नु पर्नेछ ।



## अनुसूची-१०

(दफा २११ को उपदफा (२) (भ) र दफा २१७ को उपदफा (१) (घ) सँग सम्बन्धित)

### राष्ट्रिय पर्यवेक्षकको शपथ-पत्र

पर्यवेक्षण संघ/संस्थाको नाम: .....

पर्यवेक्षकसम्बन्धी विवरण:

नाम थर: ..... ठेगाना: .....

लिङ्ग : पुरुष

महिला

टेलिफोन नं.: ..... मोबाइल नं.....

इमेल: ..... फ्याक्स: .....

पर्यवेक्षण सम्बन्धि अनुभव : .....

मैले निर्वाचन अयोगबाट जारी भएको पर्यवेक्षक आचार संहिता राम्रोसँग अध्ययन गरेको छु र उल्लिखित पर्यवेक्षण संस्थाबाट निर्वाचन सम्बन्धी आवश्यक प्रशिक्षण प्राप्त गरेको छु वा गर्नेछु ,

म हाल कुनै राजनीतिक दलको सदस्य छैन,

निर्वाचन आयोगबाट जारी गरिएको पर्यवेक्षण आचार संहिता र निर्वाचनसम्बन्धी कानूनहरूको पालना गर्दै स्वतन्त्र एवं निष्पक्ष ढंगबाट पर्यवेक्षण सम्बन्धि काम गर्ने शपथ लिन्छु ।

#### संलग्न:

- (१) नागरिकता प्रमाणपत्रको प्रतिलिपि,
- (२) मतदाता परिचय पत्रको प्रतिलिपि (मतदाता नामावलीमा नाम दर्ता गरेको भए मात्र)
- (३) पासपोर्ट साइजको फोटो १ प्रति
- (४) पर्यवेक्षकको शैक्षिक योग्यता :.....तह उतीर्ण (माथिल्लो शैक्षिक योग्यताको प्रमाण पत्रको प्रतिलिपि संलग्न गर्ने)

पर्यवेक्षकको दस्तखत :

स्थान र मिति:.....

संघ/संस्थाको छाप

संघ संस्था प्रमुखको दस्तखत:

अनुसूची-९१  
(दफा २११ को उपदफा (२) 'ब' सँग सम्बन्धित)

राष्ट्रिय पर्यवेक्षक परिचय-पत्रको नमूना  
राष्ट्रिय पर्यवेक्षक परिचयपत्रको नमूना



निर्वाचन आयोग, नेपाल  
ELECTION COMMISSION, NEPAL

प्रतिनिधि सभा सदस्य/ प्रदेश सभा सदस्य उपनिर्वाचन  
राष्ट्रिय पर्यवेक्षक परिचय-पत्र

प.प.नं. ....  
नाम/थर .....  
पर्यवेक्षण अनुमति प्राप्त संघ/संस्थाको  
नाम :- .....  
परिचयपत्र बहाल रहने अवधि :- .....  
परिचयपत्र पाउनेको सही :- .....  
निर्वाचन आयोगको आधिकारिक व्यक्तिको  
सही :- .....  
नाम :- .....  
पद :- .....  
स्थान :- .....  
मिति :- २०७६/.../...  
संस्था प्रमुखको दस्तखत :-

परिचयपत्र बाहकलाई मतदान केन्द्र र मतदान स्थलमा प्रवेश अनुमती रहनेछ ।

**पर्यवेक्षकले पालन गर्नुपर्ने कुराहरू :-**

पर्यवेक्षकले निर्वाचन आयोगबाट जारी गरिएको पर्यवेक्षक आचार संहितामा उल्लिखित कुराहरूको पालना गर्नुपर्दछ ।

**आचार संहिताका महत्वपूर्ण प्रावधानहरू :-**

- १) निर्वाचन आयोगको सम्मान र प्रतिष्ठानमा आँच आउने कार्य गर्नु हुँदैन ।
- २) आफ्नो भूमिका स्वतन्त्र निष्पक्ष एवम् वस्तुनिष्ठ भई पूरा गर्नुपर्दछ ।
- ३) पर्यवेक्षण गर्दा व्यवहारिक एवम् फराकिलो दृष्टिकोण राख्नुपर्दछ ।
- ४) पर्यवेक्षण गर्दा उपनिर्वाचन कार्यमा बाधा पुऱ्याउनु हुँदैन ।
- ५) उपनिर्वाचनमा खटिएका कर्मचारीहरूको काम, कर्तव्य र अधिकारको सम्मान गर्नुपर्दछ ।
- ६) मतदान केन्द्रमा पर्यवेक्षण गर्दा मतसङ्केत कार्यको तोकिएको स्थानबाट अवलोकन गर्नुपर्दछ ।
- ७) मतदान केन्द्रभित्र मतदातासँग कुराकानी गर्नु हुँदैन ।
- ८) मतदान केन्द्रमा कुनै दल वा स्वतन्त्र उम्मेदवारको समर्थन वा विरोध हुने गरी कुनै कुरा व्यक्त गर्न, गराउन, प्रचार प्रसार वा प्रदर्शन गर्नु हुँदैन ।

यो परिचयपत्र हराएको खण्डमा पाउनु हुने महानुभावले कृपया निर्वाचन आयोगको कार्यालय वा जिल्ला प्रशासन कार्यालय वा नजिकको प्रहरी कार्यालयमा बुझाई दिनुहोला ।

## अनुसूची-१२

(दफा २११ को उपदफा (२) को खण्ड (ट) र दफा २१७ को उपदफा (१) को खण्ड (ग) सँग सम्बन्धित)

### अभिमुखीकरणका विषयहरू

#### १. निर्वाचनको तयारी :

- निर्वाचन कार्यक्रम
- निर्वाचन अधिकृतहरूको नियुक्ति, तालिम र कार्यालय स्थापना सम्बन्धी व्यवस्था
- निर्वाचन सामग्रीहरूको व्यवस्थापन
- मतदान अधिकृतहरूको नियुक्ति र तालिम
- निर्वाचन सामग्रीहरू लगायत कर्मचारीहरूको मतदान केन्द्रसम्म पहुँचको व्यवस्था
- आचार संहिता र अनुगमनको व्यवस्था
- निर्वाचनको समग्र सुरक्षा व्यवस्थापन
- सञ्चार व्यवस्था

#### २. निर्वाचन प्रक्रिया :

- मतदान केन्द्रहरू रहने स्थानहरू,
- सर्वदलीय बैठक
- मतदान समय
- मतदान केन्द्र सुरक्षा व्यवस्था
- सञ्चार र अनुगमन प्रणाली
- मतदान सञ्चालन प्रक्रिया
- मतदान प्रक्रियामा महिला तथा अन्य पिछडिएका वर्ग समुदायको पहुँच
- मतदान समाप्त भए पछिका प्रक्रियाहरू, मतपेटिका संकलन र ढुवानी व्यवस्था
- मतगणनासम्बन्धी व्यवस्था
- निर्वाचन परिणाम
- सङ्कटकालीन व्यवस्थापन र उद्धार

**अनुसूची-९३**  
**(दफा २११ को उपदफा (२) को (ढ) सँग सम्बन्धित)**

पर्यवेक्षण संघ/संस्थाको नाम :

ठेगाना :

प्रतिनिधि सभा/ प्रदेश सभा सदस्य उपनिर्वाचन २०७६ को पर्यवेक्षणका लागि  
खटाइने पर्यवेक्षकहरूको विवरण :

क्र.सं.	पर्यवेक्षकको नाम, थर	स्थायी ठेगाना	लिङ्ग	उमेर	महिला/दलित/ आदिवासी जनजाति/पिछडिएको वर्ग /अपाङ्गता भएको व्यक्ति	शैक्षिक योग्यता	खटाइने स्थानको नाम		
							मतदान स्थलको नाम	गाउँपालिका /नगरपालिका को वडा नं.	जिल्ला

संस्था प्रमुखको नाम :

दस्तखत :

मिति :

**अनुसूची-९४**  
**(दफा २२० को उपदफा (१) सँग सम्बन्धित)**

**विषय : वास्तविक मतदाता भएको दावी सम्बन्धमा ।**

श्री मतदान अधिकृतज्यू  
..... मतदान केन्द्र ।

प्रतिनिधि सभा सदस्य पद/प्रदेश सभा सदस्य पदको निर्वाचनमा मतदान गर्न उपस्थित भएकोमा मेरो नाउँबाट अन्य व्यक्तिले मतपत्र लिइसकेको/मतदान गरिसकेको बुझिएकोले आफू वास्तविक मतदाता भएको हुँदा आफूले मतदान गर्न पाउन आफ्नो विवरण सहित देहायको प्रमाण संलग्न गरी यो निवेदन गरेको छु :-

पूरा नाम :

मतदाता नम्बर.:

माता/पिताको पूरा नाम :

पति/पत्नीको पूरा नाम, थर :

ठेगाना :..... गाउँपालिका/नगरपालिका वडा .../ .....गाउँ/टोल :

सहीछाप:

मिति:

**अनुसूची-९५**  
**(दफा २२० को उपदफा (४) सँग सम्बन्धित)**

**निर्वाचन आयोग**

निर्वाचन अधिकृतको कार्यालय

प प्रतिनिधि सभा सदस्य निर्वाचन क्षेत्र नं...../अन्तर्गतको प्रदेश सभा सदस्य  
निर्वाचन क्षेत्र नं. ....

..... जिल्ला

..... मतदान केन्द्र

**निविदा मतपत्रको लगत**

क्र.सं.	दाबीकर्ताको विवरण	गाउँपालिका/न.पा. वडा नं.	मतदाता नं.	निविदा मतपत्र लिने दाबीकर्ताको सहीछाप
	पूरा नाम			

मिति :

.....  
मतदान अधिकृत

**अनुसूची-९६**  
**(दफा २२५ सँग सम्बन्धित)**

**निर्वाचन आयोग**

निर्वाचन अधिकृतको कार्यालय  
प्रतिनिधि सभा सदस्य निर्वाचन क्षेत्र नं...../अन्तर्गतको प्रदेश सभा सदस्य  
निर्वाचन क्षेत्र नं. ....  
.....जिल्ला

**नियुक्तिपत्र**

श्री .....

..... (दर्जा)

.....(कार्यालय) ।

..... जिल्लाको प्रतिनिधि सभा सदस्य निर्वाचन क्षेत्र नं...../प्रदेश सभा सदस्य निर्वाचन क्षेत्र नं .. मा हुने प्रतिनिधि सभा सदस्य पदको/प्रदेश सभा सदस्य पदको उपनिर्वाचनको लागि ..... गाउँपालिका/नगरपालिका वडा नं. .... अन्तर्गतको ..... मतदान केन्द्रको मतदान अधिकृत पदमा तपाईंलाई नियुक्त गरिएको छ ।

स्वच्छ, निष्पक्ष र स्वतन्त्ररूपमा निर्वाचन गराउने काममा तपाईंले आफ्नो कर्तव्य इमान्दारीपूर्वक पालना गर्नु हुनेछ भन्ने कुरा अपेक्षा गरिएको छ । तपाईंसँग उपर्युक्त मतदान केन्द्रमा खटिएका मतदान सहायक मतदान अधिकृत, सहायक कर्मचारी र सहयोगी कर्मचारीहरू निम्न बमोजिम हुनु हुनेछ ।

**मतदान केन्द्र :-**

<u>पद</u>	<u>नाम</u>	<u>दर्जा</u>	<u>कार्यालय</u>
१. ....	.....	.....	.....
२. ....	.....	.....	.....
३. ....	.....	.....	.....
४. ....	.....	.....	.....
५. ....	.....	.....	.....

मिति :

.....

निर्वाचन अधिकृत

**द्रष्टव्य** : सहायक मतदान अधिकृत, सहायक कर्मचारी र सहयोगी कर्मचारीका लागि अर्को छुट्टै नियुक्तिपत्र तयार गर्नु पर्ने छैन । सम्बन्धित कर्मचारीको नामको अगाडि चिनो लगाई नियुक्तिपत्रको रूपमा बुझाउनु पर्नेछ ।

अनुसूची-९७  
(दफा २२५ को उपदफा (२) सँग सम्बन्धित)

निर्वाचन आयोग

निर्वाचन अधिकृतको कार्यालय

प्रतिनिधि सभा सदस्य निर्वाचन क्षेत्र नं...../अन्तर्गतको प्रदेश सभा सदस्य  
निर्वाचन क्षेत्र नं. ....

.....जिल्ला

.....मतदान केन्द्र

विषय : स्वयंसेवक नियुक्ति ।

श्री .....

..... ।

यस मतदान केन्द्रमा निर्वाचनको काममा सहयोग गर्न तपाईंलाई  
मिति २०७...../...../..... देखि मिति २०७...../...../..... सम्म  
स्वयंसेवकको रूपमा नियुक्त गरिएको छ ।

स्वतन्त्र र निष्पक्ष उपनिर्वाचन गराउने सन्दर्भमा तपाईंले मतदान  
अधिकृतले खटाएको कार्य इमान्दारीपूर्वक सम्पादन गर्नु हुनेछ भन्ने अपेक्षा  
गरेको छु ।

मिति : २०७ ...../...../.....

.....

मतदान अधिकृत



अनुसूची-९८  
(दफा २२८ को उपदफा (१) सँग सम्बन्धित)

निर्वाचन प्रतिनिधि नियुक्त गरेको जानकारी

श्री निर्वाचन अधिकृत,

प्रतिनिधि सभा सदस्य निर्वाचन क्षेत्र नं...../अन्तर्गतको प्रदेश सभा सदस्य निर्वाचन क्षेत्र नं. ....

.....जिल्ला ।

.....जिल्लाको प्रतिनिधि सभा सदस्य निर्वाचन क्षेत्र नं..... /प्रदेश सभा सदस्य निर्वाचन क्षेत्र नं.... बाट म प्रतिनिधि सभा सदस्य पदको/प्रदेश सभा सदस्य पदको उपनिर्वाचनमा उम्मेदवार भएकोले उक्त निर्वाचन क्षेत्रमा निर्वाचन सम्बन्धी मैले गर्नुपर्ने काम गर्नको लागि देहायको व्यक्ति कानून बमोजिम योग्य भएकोले निजलाई मेरो निर्वाचन प्रतिनिधि नियुक्त गरेको व्यहोरा जानकारी गराउँदछु ।

मिति :

सहीछाप :

नाम, थर :

ठेगाना :

उपर्युक्त बमोजिम निर्वाचन प्रतिनिधि हुन मञ्जुर गर्दछु ।

सहीछाप :

नाम, थर :

ठेगाना :

मिति :

उल्लिखित व्यहोराको प्रतिनिधि नियुक्ति गरिएको जानकारी म समक्ष पेश भयो ।

मिति :

.....  
निर्वाचन अधिकृत

समय :

स्थान :

अनुसूची-१९  
(दफा २२८ को उपदफा (४) सँग सम्बन्धित)

**निर्वाचन आयोग**

निर्वाचन अधिकृतको कार्यालय

प्रतिनिधि सभा सदस्य निर्वाचन क्षेत्र नं...../अन्तर्गतको प्रदेश सभा सदस्य  
निर्वाचन क्षेत्र नं. ....

.....जिल्ला

**निर्वाचन प्रतिनिधि परिचयपत्र**

पूरा नाम, थर:

ठेगाना:

मतदाता नम्बर:

प्रतिनिधि नियुक्त गर्ने उम्मेदवार:.....

राजनीतिक दल/स्वतन्त्र: .....

निर्वाचन क्षेत्र: प्रतिनिधि सभा सदस्य निर्वाचन क्षेत्र नं..... /अन्तर्गतको  
प्रदेश सभा सदस्य निर्वाचन क्षेत्र नं.....

निर्वाचन  
प्रतिनिधिको  
मुखाकृति देखिने  
पासपोर्ट साइजको  
फोटो

.....  
निर्वाचन अधिकृत

**अनुसूची-१००**  
**(दफा २२९ को उपदफा (१) सँग सम्बन्धित)**

**मतगणना प्रतिनिधि नियुक्त गरेको जानकारी**

श्री .....,  
..... ।

.....जिल्लाको प्रतिनिधि सभा सदस्य निर्वाचन क्षेत्र नं..... /अन्तर्गतको प्रदेश सभा सदस्य निर्वाचन क्षेत्र नं.... मा उम्मेदवार .....को तर्फबाट मतगणना सम्बन्धी गर्नुपर्ने काम गर्नको लागि तपाईं श्री .....लाई प्रतिनिधि सभा सदस्य निर्वाचन ऐन, २०७४ को दफा ६५/प्रदेश सभा सदस्य निर्वाचन ऐन, २०७४ को दफा ६५ बमोजिम मतगणना प्रतिनिधि नियुक्त गरेको छु । तपाईंले उम्मेदवारको तर्फबाट सो ऐनको अधीनमा रही मतगणना प्रतिनिधिको रूपमा गरेको मतगणना सम्बन्धी काम कारवाहीमा मेरो मञ्जुरी छ ।

मिति :

सहीछाप :

नाम, थर :

ठेगाना:

उम्मेदवार/निर्वाचन प्रतिनिधि

उपर्युक्त बमोजिम मतगणना प्रतिनिधि हुन मञ्जुर गर्दछु ।

मिति :

सहीछाप :

नाम, थर :

ठेगाना :

**बोधार्थ :**

श्री निर्वाचन अधिकृत,

प्रतिनिधि सभा सदस्य निर्वाचन क्षेत्र नं...../अन्तर्गतको प्रदेश सभा सदस्य निर्वाचन क्षेत्र नं. ....

..... जिल्ला

उल्लिखित व्यहोराको नियुक्ति पत्रको बोधार्थ म समक्ष पेश भएको हो ।

मिति :

.....  
निर्वाचन अधिकृत

**अनुसूची-१०१**  
(दफा २४३ को उपदफा (१) सँग सम्बन्धित)

**प्रतिनिधि सभा सदस्य निर्वाचनको खर्च सीमा**

**उपनिर्वाचनमा उम्मेदवारले गर्न पाउने निर्वाचन खर्चको अधिकतम सीमा**

- (१) प्रतिनिधि सभा सदस्य निर्वाचनको उम्मेदवारले पच्चीस लाख रुपैयाँसम्म र प्रदेश सभा सदस्य निर्वाचनको उम्मेदवारले पन्ध्र लाख रुपैयाँसम्म खर्च गर्न सक्नेछ ।
- (२) प्रकरण (१) मा उल्लिखित खर्च देहायका शीर्षकमा गर्न सकिनेछ :-

क्र.सं.	खर्च शीर्षक	प्रतिनिधि सभा	प्रदेश सभा
१.	मतदाता नामावली खरिद	३,०००।-	१,८००।-
२.	सवारी साधन	५,००,०००।-	३,००,०००।-
३.	सवारी इन्धन (घोडा प्रयोग गरिएकोमा दाना समेत)	१,००,०००।-	६०,०००।-
४.	प्रचार प्रसार सामग्री	१,००,०००।-	६०,०००।-
५.	ढुवानी	७५,०००।-	४५,०००।-
६.	गोष्ठी/अन्तरक्रिया	८,००,०००।-	४,८०,०००।-
७.	अन्य प्रचार-प्रसार,छापा एवं विद्युतीय माध्यम	१,००,०००।-	६०,०००।-
८.	कार्यालय सञ्चालन	५,००,०००।-	३,००,०००।-
१०.	प्रतिनिधि परिचालन	२,००,०००।-	१,२०,०००।-
११.	विविध	१,२२,०००।-	७३,२००।-
	<b>जम्मा :</b>	<b>२५,००,०००।-</b>	<b>१५,००,०००।-</b>

**अनुसूची-१०२**  
**(दफा २४३ को उपदफा (३) सँग सम्बन्धित)**

**निर्वाचन खर्चको विवरण**

श्री निर्वाचन आयोग,  
काठमाडौं ।  
श्री जिल्ला निर्वाचन कार्यालय,  
..... जिल्ला ।

..... जिल्लाको प्रतिनिधि सभा सदस्य निर्वाचन क्षेत्र नं .. / प्रदेश सभा सदस्य निर्वाचन क्षेत्र नं .....बाट प्रतिनिधि सभा सदस्य पदको/प्रदेश सभा सदस्य पदको लागि भएको उपनिर्वाचनमा म .....(उम्मेदवारको नाम, थर) उम्मेदवार भएकोमा सो सम्बन्धमा मैले/निज उम्मेदवारले गरेको सम्पूर्ण खर्चको विवरण प्रतिनिधि सभा सदस्य निर्वाचन ऐन, २०७४ को दफा ७२/प्रदेश सभा सदस्य निर्वाचन ऐन, २०७४ को दफा ७२ तथा आयोगद्वारा स्वीकृत निर्वाचन आचारसंहिता बमोजिम प्रस्तुत गरेको छु । निर्वाचन खर्चको विवरण देहाय बमोजिम छ :-

क्र.सं.	खर्चको शीर्षक	कार्य परिमाण	खर्चको रकम	कैफियत
१.	मतदाता नामावली खरिद			
२.	सवारी साधन/घोडा			
३.	सवारी इन्धन/दाना			
४.	प्रचार प्रसार सामग्री			
५.	ढुवानी			
६.	गोष्ठी/कार्यकर्ता परिचालन			
७.	अन्य प्रचार प्रसार, छापा एवं विद्युतीय माध्यम			
८.	कार्यालय सञ्चालन			
९.	प्रतिनिधि परिचालन			
१०.	विविध			
	कुल जम्मा			

सहीछाप :  
नाम, थर :  
मिति :  
उम्मेदवार/निर्वाचन प्रतिनिधि

**अनुसूची-१०३**  
**(दफा २४७ सँग सम्बन्धित)**

**दलित र अल्पसङ्ख्यक समुदायको सूची**

(क) दलितवर्गमा सूचीकृत जात-जातिहरूको वर्णानुक्रम अनुसारको सूची

सि.नं	<b>(क) पहाडे मूल</b>
१.	गन्धर्व (गाइने)
२.	परियार (दमाई, दर्जी, सुचिकार, नगर्ची, ढोली, हुड्के)
३.	बादी/कुलु
४.	विश्वकर्मा (कामी, लोहार, सुनार, ओड, चुनैरा, पार्की, टमटा)
५.	सार्की (मिजार, चर्मकार, भूल)
६.	पोडे (देउला, पूजारी, जलारी, जलान्धर)
७.	च्यामे (कुचीकार, च्याम्खल)
	<b>(ख) मधेशी मूल</b>
८.	कलर
९.	ककैहिया
१०.	कोरी
११.	खटिक
१२.	खत्वे (मण्डल, खङ्ग)
१३.	चमार (राम, मोची, हरिजन, रविदास)
१४.	चिडिमर
१५.	डोम (मरिक)
१६.	तत्मा (ताँती, दास)
१७.	दुसाध (पासवान, हजरा)
१८.	धोवी (रजक) हिन्दू
१९.	पासी
२०.	बाँतर
२१.	मुसहर
२२.	मेस्तर (हलखोर)
२३.	सरभङ्ग (सरवरिया)
२४.	नटुवा
२५.	ढाँडी
२६.	धरिकर/धन्कार

(ख) अल्पसङ्ख्यक समुदायको सूची

सि.नं	अल्प संख्यक जाति	सि.नं	अल्प संख्यक जाति	सि.नं	अल्प संख्यक जाति
१.	कलवार	२.	थामी	३.	वान्तवा
४.	कानु	५.	कुलुङ	६.	राजी
७.	कुमाल	८.	बंगाली	९.	डोल्पो
१०.	घर्ती/भुजेल	११.	गडेरी/भेडियार	१२.	हलखोर
१३.	हजाम/ठाकुर	१४.	धिमाल	१५.	व्यासी /सौका
१६.	राजवंशी	१७.	याक्खा	१८.	अमात
१९.	शोर्पा	२०.	घले	२१.	थुलुङ
२२.	धोवी	२३.	ताजपुरीया	२४.	लेप्चा
२५.	तत्मा/तत्वा	२६.	खवास	२७.	पथरकट्टा/कुशवाडिया
२८.	लोहार	२९.	दराइ	३०.	मेवाहाड वाला
३१.	खत्वे	३२.	माली	३३.	बाहिङ
३४.	सुढी	३५.	धुनीया	३६.	नटुवा
३७.	दनुवार	३८.	पहरी	३९.	हायु
४०.	हलुवाइ	४१.	राजधोव	४२.	धन्कार/धरिकार
४३.	माझी	४४.	भोटे	४५.	ल्होपा
४६.	बरई	४७.	डोम	४८.	मुण्डा
४९.	बिन	५०.	थकाली	५१.	देव
५२.	नुनीया	५३.	कोरी	५४.	ढाँडी
५५.	चेपाड/प्रजा	५६.	छन्त्याल	५७.	कमर
५८.	सोनार	५९.	होल्मो	६०.	किसान
६१.	कम्हार	६२.	बोटे	६३.	साडपाड

६४.	सुनुवार	६५.	राजभर	६६.	कोचे
६७.	बाँतर/सरदार	६८.	ब्रम्हु /बरामो	६९.	ल्होमी
७०.	कहर	७१.	पंजाबी/सिख	७२.	खालिड
७३.	सतार/सन्थाल	७४.	नाछिरिड	७५.	तोफ्केगोला
७६.	मारवाडी	७७.	याम्फु	७८.	चिडिमार
७९.	कायस्थ	८०.	गाइने	८१.	बालुड
८२.	राजपुत	८३.	चाम्लिड	८४.	लोहोरुड
८५.	बादी	८६.	आठपहरिया	८७.	कलार
८८.	झाँगड/धागर	८९.	जिरेल	९०.	राउटे
९१.	गनगाई	९२.	दुरा	९३.	नुराड
९४.	लोघ	९५.	सरवरिया	९६.	कुसुन्डा
९७.	बढई	९८.	मेचे		

**द्रष्टव्यः** यस अनुसूचीमा उल्लिखित दलित समुदायको विवरण दलित आयोगको वेब साइट [www.ndc.gov.np](http://www.ndc.gov.np) बाट मिति २०७६।७।४ मा साभार गरिएको र अल्पसङ्ख्यक समुदायको सूची मिति २०७४।१०।०८ को नेपाल राजपत्रमा प्रकाशित गृह मन्त्रालयको सूचनाबाट साभार गरिएको ।